



Utensili per ribelli





**Noi amiamo le innovazioni.
Noi amiamo il Design.
Noi amiamo il Rock'n'Roll.**

Chi sono i Tool Rebels?

Noi crediamo fermamente che i nostri utensili rendano la vita dei nostri utilizzatori più semplice, sicura e piacevole. Non ci accontentiamo mai dei soliti Standard. Utensili per avvitare ce ne sono tanti. Ma a differenza di altri non crediamo che per gli utensili non ci sia più nulla da inventare.

L'espressione Tool Rebel (dal latino rebellis) identifica colui che va contro corrente e per così dire re-inventa utensili, che non si accontenta dei soliti standard e che pone volentieri in discussione lo status quo.

Noi cerchiamo costantemente nuove idee, noi pensiamo in modo diverso e noi mettiamo in discussione e sviluppiamo utensili per avvitare come il cricchetto Zyklop o la chiave a forchetta Joker che ribaltano il vecchio consolidato.

Il termine è nato quando Wera, produttore di utensili per avvitare, ha chiesto ai propri utilizzatori che idea avevano del marchio. Molti clienti identificano i collaboratori di Wera come Tool Rebels, perché essi hanno elaborato soluzioni insolite dei problemi e anche perché essendo sempre dinamici, amano il Rock'n'roll. I Tool Rebel hanno trovato un modo per rappresentare se stessi attraverso foto con una gestualità di saluto del tutto particolare.

1500 appassionati collaboratori Tool Rebels sono appassionati ad inventare ogni giorno degli utensili e lavorano alle soluzioni dei problemi. Abbiamo non solo soddisfazione ma anche successo. La nostra quota reclami è vicino allo zero. Siamo felici dei numerosi riconoscimenti da parte dei nostri clienti e siamo fieri dei nostri premi Design.

La gang dei Tool Rebel non conosce confini. Nel frattempo anche molti clienti e utilizzatori si identificano come Tool Rebels. Perché amano gli utensili Wera e ascoltano musica rock.

Volete sapere qualcosa sugli utensili per avvitare? Noi siamo qui per Voi con oltre 3.000 diversi utensili, tra i quali certamente c'è quello giusto per Voi.



[/weratoolrebels](#)

Contenuto

L'impugnatura Kraftform	6	Giravite dinamometrici	36
Kraftform VDE	8	Chiavi dinamometriche	
Kraftform VDE iS	8	Click-Torque	38
Il giravite-scalpello	10	Chiavi dinamometriche	
Kraftform Micro	12	Safe-Torque	40
Kraftform Stainless	14	Kraftform Kompakt	42
Giravite con		Lasertip	44
impugnatura α T	16	Trova-utensili "Take it easy"	46
Kraftform Turbo	18	Gli utensili Hex-Plus	47
Joker 6000, 6001, 6002	20	Tecnologia Rapidaptor	48
Joker 6003	20	Tecnologia Impaktor	50
Joker 6004	22	Inseri diamantati	52
Cricchetto Zyklop Speed	24	Sistema BiTorsion	53
Cricchetto Zyklop Metal	26	Utensili con ritegno vite	54
Cricchetto Zyklop Pocket	28	Wera 2go	56
Cricchetto Zyklop Hybrid	30	Custodie in materiale tessile	58
Cricchetti Zyklop Mini	32		
Cricchetto Koloss	34		



L'impugnatura Kraftform

La forma dell'impugnatura Kraftform s'ispira a quella della mano. Questo principio si è dimostrato valido fino ad oggi. Già negli anni 60 la Wera, assieme all'Istituto Fraunhofer-Institut für Arbeitswirtschaft und Organisation di fama mondiale, ha ideato l'impugnatura di un giravite la cui forma era stata adattata a quella della mano umana. Nel 1968, dopo un lungo periodo di sviluppo, è stata introdotta sul mercato l'impugnatura Kraftform. Grazie alle nuove tecnologie, negli ultimi anni essa è stata ottimizzata ma la forma così ben affermata è rimasta invariata come la forma della mano umana.

L'ampia superficie di contatto causa un attrito elevato con le zone morbide e permette di trasmettere coppie elevate senza che eventuali bordi creino delle pressioni sulla mano. I materiali duri dell'impugnatura permettono il cambio rapido della presa senza che la pelle rimanga attaccata all'impugnatura. Le zone più morbide, "antiscivolo", facilitano una efficace e confortevole trasmissione della forza di torsione.

La protezione anti-rotolamento esagonale impedisce che il giravite rotoli via. Pertanto decade l'onere della ricerca e raccolta dell'utensile caduto.





Kraftform VDE

Vogliamo che i nostri utilizzatori possano lavorare in maniera sicura e confortevole. Per questo motivo abbiamo trasferito i vantaggi della tecnologia Kraftform Plus anche agli utensili isolati VDE.

Il collaudo di ogni singolo pezzo a 10.000 Volt secondo IEC 60900 garantisce un lavoro sicuro sotto tensione fino a 1.000 Volt.

Anche in situazioni estreme la sicurezza è garantita grazie alla resistenza agli urti anche a -40°C .

Kraftform VDE iS

Con diametro ridotto e isolamento protettivo integrato per raggiungere e azionare viti e molle in profondità, ogni singolo pezzo collaudato secondo IEC 60900.

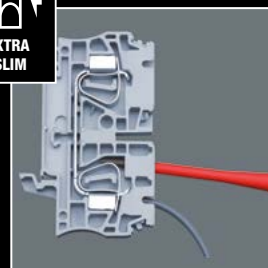
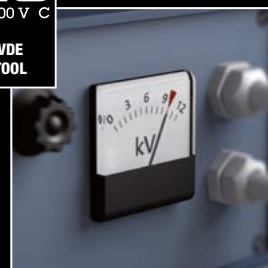



Il giravite-scalpello

Spesso il giravite viene usato impropriamente come scalpello. Ciò è pericoloso.

Il giravite-scalpello è la soluzione ideale quando non si vuole solo avvitare. Per avvitare, scalpellare e sbloccare viti bloccate e collari di serraggio. La lama passante esagonale realizzata nel pregiato materiale degli inserti permette di trasmettere tutta la forza anche con il martellamento. Il materiale tenace-duro temprato, evita il rischio di scheggiatura o di rottura della lama.

Con scudo integrato per aumentare la durata e ridurre il pericolo di scheggiatura. Vanno messi comunque gli occhiali protettivi. Tramite l'esagono per chiavi integrato, usando le chiavi fisse o poligonali, è possibile la trasmissione di coppie elevate.

NUOVO: Assortimento giravite a lame intercambiabili con funzione a battere o manuale commutabile.



Kraftform Micro

Spesso gli avvitiamenti nell'elettronica e nella meccanica fine risultano difficoltosi ed onerosi. Abbiamo voluto cambiare questo stato di cose. Siamo riusciti a capire ciò che sta a cuore all'operatore: velocità di lavoro, coppia e precisione realizzando l'utensile adatto.

Il giravite Kraftform Micro, con la sua speciale suddivisione in tre zone, permette di fare tutto questo. Il cappuccio girevole, sul quale si appoggia la mano, favorisce lavori rapidi e precisi. La zona di precisione subito sopra la lama permette all'operatore di trovare più facilmente l'angolo giusto di rotazione per i lavori di aggiustaggio.

La zona morbida vicino alla punta della lama permette di trasmettere coppie di serraggio e di allentamento molto elevate senza che il giravite perda mai il contatto con la vite. La zona a rotazione rapida sotto il cappuccio girevole permette una rotazione velocissima del giravite.

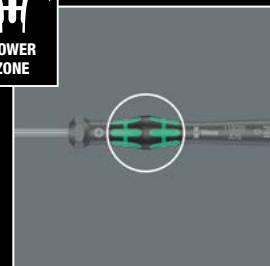
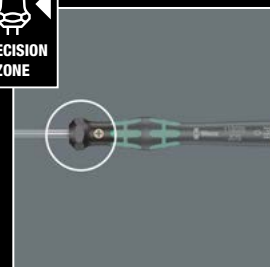
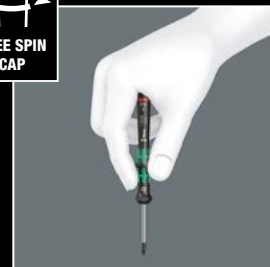



Kraftform Stainless

Come mai si vedono così tanti elementi in acciaio Inox con tracce di ruggine? Una ragione è da cercarsi nel fatto che spesso essi vengono avvitati con utensili in acciaio "normale" che possono causare ruggine impropria. Ciò fa arrabbiare. Eravamo convinti che si potesse evitare. Con utensili per avvitare che fossero altresì in acciaio inossidabile e che avessero la necessaria durezza industriale. Una serie di utensili in acciaio inox. La formazione di ruggine viene evitata e una superficie temprata sotto vuoto a ghiaccio provvede alla durezza necessaria.

L'impiego industriale è possibile senza limitazioni.





Giravite con impugnatura a T

L'ideale forma dell'impugnatura consente la trasmissione di coppie elevate di serraggio o di allentamento. La forma ergonomica dell'impugnatura riempie perfettamente il palmo della mano e le dita si appoggiano sulle incavature morbide arrotondate. Tutta la mano è a contatto con l'impugnatura e non c'è perdita di attrito tra quest'ultima e la mano. Lo speciale trattamento superficiale delle lame garantisce un'elevata protezione anticorrosione e un perfetto accoppiamento nella vite.



416 RA / 411 A RA

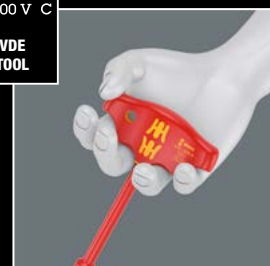
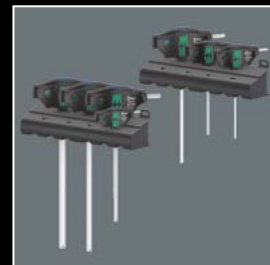

410 i VDE

454/7 HF Set 2



Kraftform Turbo

Ogni utilizzatore desidera avvitare il più rapidamente possibile e senza compromessi. Tutto ciò con un giravite preciso, che consenta un lavoro con una elevata forza di serraggio e che sia inoltre molto più veloce di un giravite convenzionale.

La soluzione è un ingranaggio planetario attivabile: integrato nell'impugnatura del giravite, quadruplica meccanicamente la velocità di lavoro per avvitiamenti scorrevoli. Una mano fissa la parte anteriore dell'impugnatura e la seconda mano gira la parte posteriore. La funzione Turbo può essere attivata o disattivata premendo semplicemente un bottone. Si consiglia la disattivazione in caso di serraggi o allentamenti con elevate coppie p. es. con avvitiamenti nel legno o microregolazioni. Robusto ingranaggio in acciaio, che non necessita di manutenzione, con una coppia max. di 14 Nm a funzione Turbo disattivata.

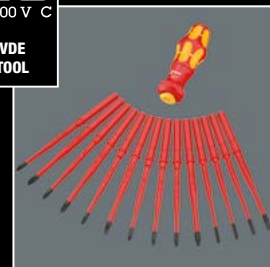
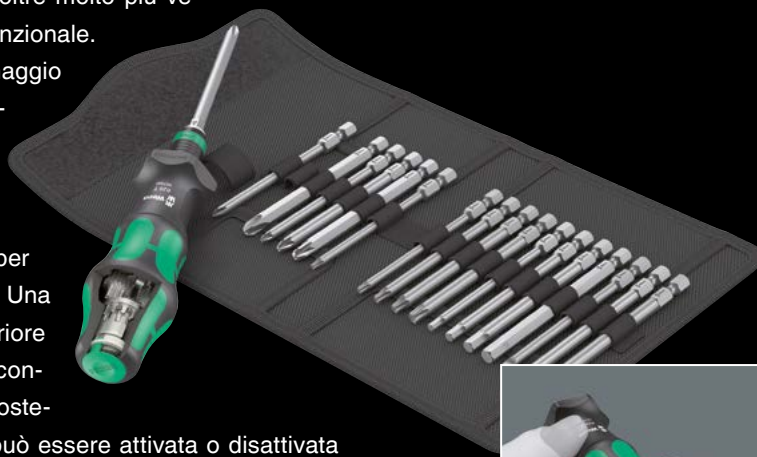



Joker 6000, 6001, 6002

Quando abbiamo iniziato ad occuparci di chiavi di manovra, ci siamo chiesti perché bisognava continuamente invertire la chiave fissa. Perché è a forma di gomito? Perché si perdono in continuazione le viti? Perché si scioglie dalla testa della vite, e perché ci si ferisce alle dita? La reinvenzione della bocca della chiave ha portato ad un vero Joker (Jolly) che funziona anche quando non ci sono più altri assi nella manica.

Joker 6003

La chiave a forchetta e chiave poligonale Joker 6003, grazie alla sua speciale geometria, al lato a forchetta orientabile di 7,5° e alla geometria a doppio esagono, raddoppia le possibilità di impiego ruotando ripetutamente la chiave di 180° intorno all'asse longitudinale. Le teste delle viti e dei dadi possono essere orientate di 15° alla volta. Il Joker 6003 trova da solo, per così dire, il rispettivo punto di applicazione dopo ogni inversione.



Joker 6004

Ogni utente desidera un utensile per l'avvitamento con uno spettro di applicazioni più ampio possibile. Dovrebbe trattarsi di un unico utensile per molteplici misurazioni in sistema metrico e in pollici.

Dovrebbe autoregolarsi in base alle diverse dimensioni delle viti. Dovrebbe avere una presa sicura, non dovrebbe danneggiare nulla e consentire una velocità di lavoro elevata.

La chiave autoregolabile Joker 6004 è l'utensile universale per avvitare. La chiave sostituisce diverse dimensioni delle singole chiavi a forchetta con ganasce parallele in continuo. La dimensione necessaria si imposta da sola di continuo al posizionamento sul dado o vite esagonale. Il meccanismo a leva integrato serra la vite o il dado esagonale tra le ganasce, cosa che diminuisce di molto il rischio di scivolamento o di danneggiamento. La funzione a cricchetto consente un avvitamento rapido e coerente senza doversi riposizionare. Attraverso l'utilizzo dei prismi triangolari è possibile ottenere un angolo di richiamo di soli 30°. La struttura a lato singolo in combinazione con la funzione a cricchetto e del prisma triangolare consente di lavorare anche in ambienti ristretti.

Joker 6004 VDE: Utensile testato singolarmente con impugnature per un lavoro sicuro fino a 1.000 V con protezione antiscivolamento e funzione di scorrimento per l'apertura senza contatto e in sicurezza delle ganasce non isolate.

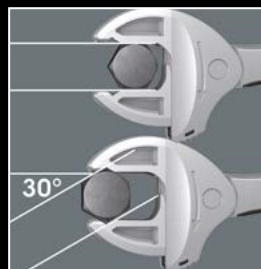
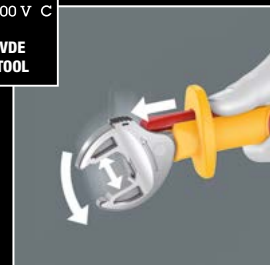

Cricchetto Zyklon Speed

Non potevamo credere che non si potessero migliorare gli Standard dei cricchetti esistenti. Non ci piaceva neanche il fatto che gli operatori avessero bisogno di diversi tipi di cricchetti per il loro lavoro. Abbiamo messo pertanto in discussione tutto quello che era usuale nei cricchetti. Il risultato è stato il cricchetto Zyklon Speed. La massa centrifuga del Zyklon Speed provvede ad una velocità di lavoro molto elevata. Il Zyklon Speed racchiude, inoltre, i vantaggi di 5 caratteristiche di cricchetti in un unico utensile. Inoltre può essere usato come un normale giravite.

La testa del cricchetto è orientabile; è possibile bloccarla in ogni posizione, grazie al pulsante scorrevole ai due lati. I cricchetti reversibili a 72 denti dispongono di un angolo di richiamo minimo di soli 5° che permette di lavorare in maniera precisa e veloce in tutte le situazioni di montaggio.

La sfera di fermo garantisce una tenuta sicura della bussola e degli altri accessori, rendendo in questo modo il lavoro d'avvitamento ancora più sicuro. Basta premere brevemente il dispositivo di sblocco per cambiare l'utensile in maniera rapida e in ogni posizione predefinita.

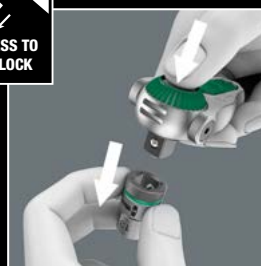
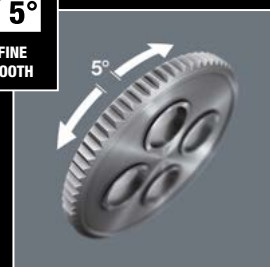
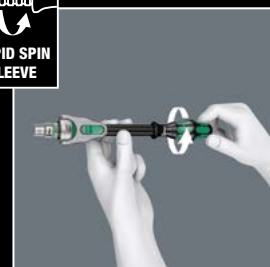



Cricchetto Zyklon Metal

A causa degli spazi di lavoro sempre più ridotti, diventa sempre più difficile lavorare anche con i cricchetti. La Wera ha risolto questo problema. I nostri progettisti si sono immedesimati in modo particolarmente intenso con spazi di lavoro ristretti. Il risultato è il cricchetto Zyklon Metal estremamente affusolato e robusto con una lunga leva. Se non si vuole perdere la bussola ed evitare a tutti i costi un'erronea inversione del senso di rotazione, la scelta migliore è il cricchetto Zyklon Metal Push. Quando bisogna invertire velocemente il senso di rotazione la scelta migliore è il cricchetto Zyklon Metal Switch.





Cricchetto Zyklop Pocket

Nuovo cricchetto Zyklop con alloggiamento inserti integrato e attacco Kombi per inserti e bussole. Nell'impugnatura del cricchetto compatto Zyklop è integrato un alloggiamento per 12 inserti (1/4", 25 mm) rotante, impermeabile. L'attacco diretto magnetico è adatto sia per bussole 3/8" che per inserti 1/4". Grazie alla dentatura fine con 72 denti è possibile un angolo minimo di richiamo di 5° per lavorare in spazi ristretti. Grazie al pulsante scorrevole posto lateralmente la testa del cricchetto può essere fissata nelle posizioni predefinite 0°, 15° e 90° verso destra e sinistra. Il cricchetto Zyklop Pocket è commutabile in ogni posizione velocemente e facilmente per rotazione destra/sinistra grazie alla rotella zigrinata. Il robusto supporto tessile può essere fissato alla cintura.





Cricchetto Zyklon Hybrid

Volevamo unire i vantaggi più importanti di un cricchetto in un unico utensile. La nostra idea era quella di progettare un cricchetto leggero con l'impugnatura Kraftform ergonomica, una testa affusolata, una leva lunga e con la possibilità di prolunga. Abbiamo scelto il nome Hybrid perché esso si riferisce ad una combinazione di fattori abbinati.

Impugnatura Kraftform multi-componente che resiste alla compressione e alla trazione.



Cricchetti Zyklop Mini

Combina un design filigrano ad una incredibile robustezza. I cricchetti mini per spazi difficilmente raggiungibili.

Il Zyklop Mini resiste ad almeno 65 Nm, che è molto di più della forza che si può esercitare su un'utensile così piccolo.

La dentatura fine a 60 denti riduce l'angolo di richiamo a soli 6° permettendo di lavorare in maniera precisa.

Con il cricchetto per inserti Zyklop Mini 1 è possibile raggiungere una velocità di lavoro elevata grazie alla sua rotella zigrinata che permette di velocizzare notevolmente l'avvitamento visto che solo al momento del serraggio finale della vite si deve azionare l'utensile tramite l'impugnatura.

Il cricchetto Zyklop Mini 1 facilita avvitamanti particolarmente veloci anche in spazi ristretti. Con attacco diretto dell'inserto. Con l'adattatore 870/1 (da 1/4" esagonale a 1/4" quadro) è possibile lavorare anche bussole da 1/4".

Il Zyklop Mini 2 è adatto per le bussole 8790 FA (con attacco da 1/4" e Hex esagonale) della Wera. Grazie alla loro altezza ridotta sono ideali per spazi ristretti. Il Zyklop Mini 3 è adatto per l'attacco diretto di bussole da 1/4". La rotella zigrinata consente avvitamanti rapidi anche in situazioni difficili, quando non c'è spazio sufficiente.



Cricchetto Koloss

A quanto pare molti operatori usano il cricchetto anche come martello, provocandone spesso la rottura ed il pericolo ad essa collegata. Per questo abbiamo ideato il cricchetto Koloss per coppie elevate, il cui meccanismo difficilmente può essere distrutto dai colpi. Il Koloss è talmente robusto che lo si può usare senza pericolo anche con l'apposita prolunga.

Con ingranaggio con doppio nottolino. Conferisce ai 30 robusti denti l'effetto di una dentatura fine a 60 denti, con angolo di richiamo di soli 6°.

L'attacco quadro passante aziona la reversibilità e garantisce una elevata resistenza, dato che non viene impiegato un delicato meccanismo di inversione che potrebbe guastarsi con le martellate.

Nuova impugnatura Kraffform multicomponente adatta per l'uso da cricchetto o da martello.

Con la prolunga Koloss 8002 C della Wera si possono aumentare le coppie da trasmettere.

I tipici settori d'impiego sono: industria meccanica, industria navale, industria mineraria, industria aeronautica, costruzione di ponti, costruzione e manutenzione di veicoli commerciali, industria ferroviaria e costruzione/manutenzione di strade, impianti industriali, magazzini a campana alta, industria petrolifera ecc.

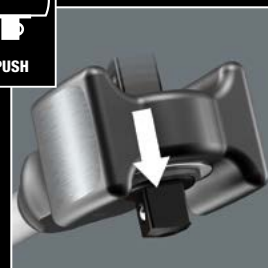



Giravite dinamometrici

Comprendiamo che una vite può essere serrata così tanto da rompersi. Se una vite viene serrata eccessivamente, le conseguenze possono essere devastanti. Noi vogliamo risparmiare ai nostri utenti questa esperienza.

I giravite dinamometrici regolabili della Wera permettono di impostare coppie diverse con la massima precisione. L'operatore ha a disposizione la ben nota qualità, l'ergonomia affermata e il noto design della Wera.

I giravite dinamometrici preimpostati offrono un valore fisso preimpostato dalla fabbrica su richiesta del cliente. Per tutti i lavori che necessitano sempre della stessa coppia e nei quali la coppia deve essere raggiunta ripetutamente con la stessa precisione.

Per determinati fissaggi sono prescritte coppie ben precise, per poter stringere e allentare le viti senza problemi. Gli indicatori di coppia della Wera sono stati preimpostati sui valori raccomandati dai più importanti produttori di utensili in metallo duro.

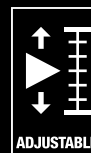

Chiavi dinamometriche Click-Torque

Noi volevamo che il lavoro con le chiavi dinamometriche fosse semplice e preciso. Pertanto abbiamo sviluppato le chiavi dinamometriche Click-Torque. Grazie alla facile regolazione e bloccaggio del valore richiesto e alla robusta esecuzione, queste chiavi dinamometriche sono gli utensili ideali per tutti i serraggi, nei quali è richiesto un serraggio con coppia controllata (chiave dinamometrica reversibile) e un serraggio e allentamento dell'avvitamento (chiave dinamometrica portabussola).

Le chiavi dinamometriche Click-Torque sono fornibili come cricchetto reversibile (con attacco $\frac{1}{4}$ ", $\frac{3}{8}$ ", $\frac{1}{2}$ " e $\frac{3}{4}$ ") oppure con attacco per utensili intercambiabili (9x12 mm, 14x18 mm) per coppie da 2,5 Nm fino 1000 Nm.

Le chiavi dinamometriche reversibili Click-Torque sono adatte per il serraggio destrorso, le chiavi dinamometriche Click-Torque con attacco per utensili intercambiabili sono adatte per il serraggio destrorso e a sinistrorso. Le chiavi dinamometriche Click-Torque XP con valore di coppia pre-impostato possono essere impostate individualmente in laboratorio nel settore di misura previsto.

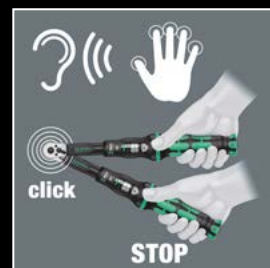
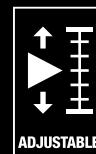
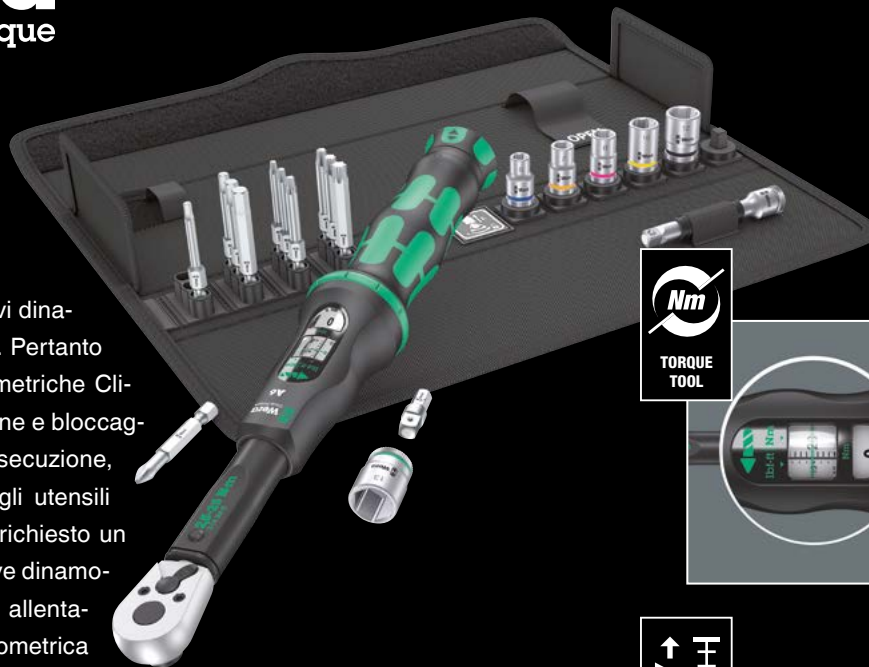

Chiave dinamometrica Safe-Torque

La chiave dinamometrica con disattivazione per puro uso a cricchetto. La chiave dinamometrica Safe-Torque è dotata di un meccanismo di blocco a slittamento. Al raggiungimento del valore di coppia impostato l'utensile si blocca e quindi non è possibile applicare una coppia eccessiva.

Facile impostazione e bloccaggio della coppia desiderata, grazie ad un click sonoro e sensitivo al raggiungimento del valore di scala. Il bloccaggio a sfera garantisce una sicura tenuta della bussola e degli accessori rendendo in questo modo il lavoro di avvitamento ancora più sicuro. Per cambiare l'utensile basta una breve pressione sul pulsante a scatto.

La chiave dinamometrica Safe-Torque è adatta per serraggio destrorso e sinistroso con coppia impostata. Con funzione Torque Lock disattivata serraggio e allentamento senza coppia. La funzione coppia può essere disattivata. La chiave dinamometrica Safe-Torque può essere utilizzata con un normale cricchetto con elevate coppie di allentamento e con applicazioni con angolo di rotazione definito.

La chiave dinamometrica Safe-Torque con 72 denti ha un ridotto angolo di richiamo di soltanto 5°. La breve corsa consente un lavoro rapido e preciso in tutte le posizioni di montaggio.

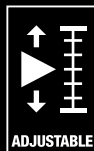
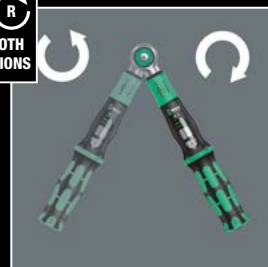
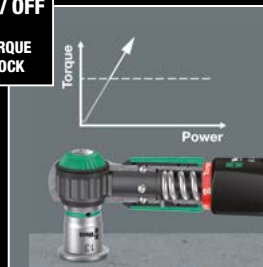
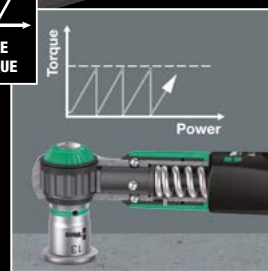
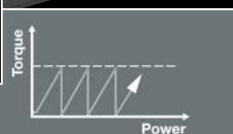

Kraftform Kompakt

Come mai spesso sul lavoro manca l'utensile giusto? Risulta, infatti, fastidioso portarsi appresso tanti utensili in borse pesanti. Per questo motivo abbiamo deciso di ideare un utensile molto versatile e facile da trasportare. La nostra soluzione è rappresentata dagli utensili Kraftform Kompakt. Un impugnatura nella quale si inseriscono lame con diversi profili. Compatti e collocati in custodie in materiale tessile leggero, o un valigette in materiale plastico.

Gli utensili degli assortimenti Kraftform Kompakt VDE sono stati collaudati singolarmente a 10.000 volt (secondo IEC 60900). La tensione di collaudo dieci volte superiore (10.000 volt) garantisce una sicurezza assoluta anche in presenza della tensione massima consentita di 1.000 volt.

Assortimenti Kraftform Kompakt – i kit speciali – compatti ma allo stesso tempo versatili. Per impianti sanitari, legno, metallo o elettronica.

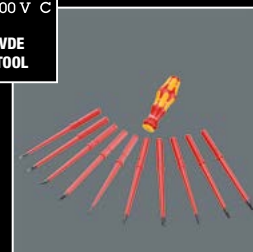
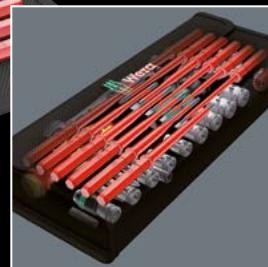

Lasertip

Vogliamo rendere la vita dei nostri utenti più facile e sicura. Dovrebbero divertirsi anche loro. Ma quando si estrae una vite e poi si lasciano graffi sulla superficie con l'utensile, è tutt'altro che divertente. Noi volevamo cambiare ciò.

La punta dei giravite Lasertip della Wera viene irruvidita microscopicamente con dei raggi Laser. Questa superficie ruvida si aggrappa letteralmente nella testa della vite. Lo slittamento involontario con ciò può essere evitato.

La lama Lasertip della Wera riduce la pressione necessaria e accresce la forza trasmessa. I lavori d'avvitamento diventano più confortevoli e sicuri. Adatto per viti a taglio, Phillips e Pozidriv.

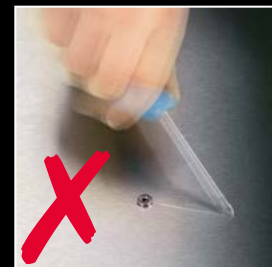



Trova-utensili "Take it easy"

Il trova-utensili "Take it easy" con colori diversi a seconda del profilo la marchiatura della misura, per trovare più facilmente e più velocemente l'utensile necessario.



TAKE IT EASY
TOOL FINDER



TAKE IT EASY
TOOL FINDER



Gli utensili Hex-Plus

Abbiamo messo in discussione le chiavi a L classiche, perchè troppo spesso durante il lavoro deformano l'impronta nella testa della vite. Con la conseguenza, che le viti non possono più essere azionate, e che la chiave slitta. Gli utensili Hex-Plus della Wera dispongono di superfici d'appoggio maggiori sulla testa della vite. L'effetto di intaglio e la conseguente deformazione della vite viene ridotta. Inoltre si possono trasmettere coppie maggiori del 20%.



HEX-PLUS

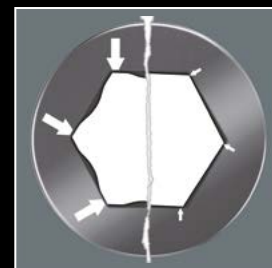
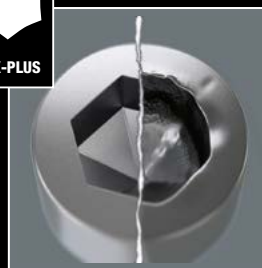

Tecnologia Rapidaptor

Non eravamo soddisfatti del fatto che estrarre ed inserire gli inserti nel porta-inserti, fosse così oneroso. Abbiamo verificato che potenti magneti permanenti o anelli di ritegno trattengono gli inserti in modo sicuro, ma allo stesso tempo rendono difficoltosa l'estrazione degli stessi dal porta-inserti.

Per questa ragione abbiamo ideato dei porta-inserti che trattengono in maniera sicura gli inserti, garantendo tuttavia un cambio veloce e facile degli inserti stessi. La soluzione è rappresentata dal porta-inserti con meccanismo a cambio rapido che stacca l'inserto dal magnete. Inoltre, a seconda della sollecitazione, i porta-inserti dispongono di zone elastiche che possono assorbire i picchi di carico, o di manicotti flottanti per guidare l'avvitatore durante l'avvitamento.

Porta-inserti Rapidaptor: Cambio rapido degli inserti senza ricorrere a utensili ausiliari; uso a una mano sola; con maniccotto flottante per una facile guida dell'avvitatore; disponibile anche nella versione BiTorsion.

Rapidaptor con magnete ad anello: Modello speciale con bordo ad anello magnetico per viti grandi e pesanti.



Tecnologia Impaktor

Non potevamo darci pace sapendo che a molti utilizzatori “saltano” gli inserti a causa di una lavorazione con avvitatori con forze sempre maggiori. Abbiamo analizzato attentamente le geometrie e le caratteristiche della materia prima.

Abbiamo analizzato dettagliatamente anche gli inserti, i portainseri e le viti distrutte.

Il risultato è il sistema Impaktor – tutta la nostra conoscenza nella produzione di inserti racchiusa nella nostra migliore serie di inserti.

La tecnologia dei porta-inserti per avvitatori a massa battente, sfruttando appieno le caratteristiche del materiale, e grazie alle sue geometrie adattate in modo ottimale (due zone di torsione combinate che agiscono una dopo l'altra), fa sì che l'utensile raggiunga una durata straordinaria anche in caso di sollecitazioni estreme.

La combinazione delle duplici zone di torsione sul porta-inserti Impaktor e della zona di torsione dell'inserto Impaktor forma il cosiddetto sistema TriTorsion.

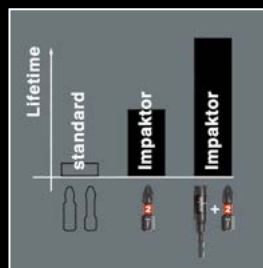

Inseri diamantati

Uno dei problemi più gravi per gli avvitamanti con macchine è costituito dal fatto che l'utensile scivola facilmente dalla testa della vite causando danni non solo a quest'ultima ma anche all'utensile. Dalle superfici danneggiate e dalle viti grippate derivano costi ingenti. Con gli inserti rivestiti al diamante, si riesce a ridurre questo problema, l'avvitamento diventa più sicuro ed economico.

Gli inserti diamantati riducono il pericolo di scivolare dalla testa della vite. Durante l'avvitamento, le minuscole particelle di diamante si aggrappano letteralmente nella testa della vite.

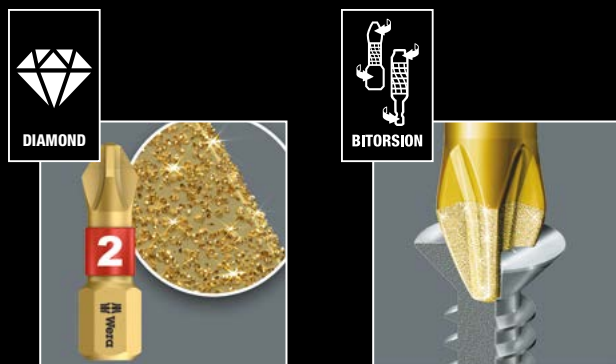

Sistema BiTorsion

Il sistema di efficacia del sistema BiTorsion si basa sulla combinazione di due elementi ammortizzanti i contraccolpi. Sia gli inserti che i porta-inserti dispongono di una zona ammortizzante, che in caso di picchi di coppia, scarica l'energia cinetica alla punta.

La zona di torsione integrata nel porta-inserti BiTorsion provvede ad ammortizzare i minori picchi di coppia (fase 1). Un sovraccarico di questa zona viene efficacemente impedito da un meccanismo di sostegno.

Picchi di carico elevati vengono minimizzati grazie all'effetto di torsione del gambo dell'inserto (fase 2).

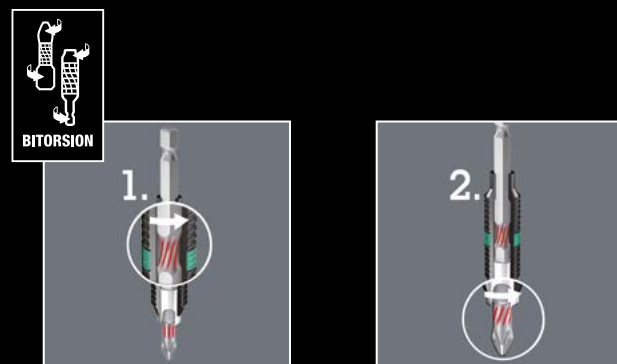

Utensili con ritegno vite

La funzione di ritegno evita che le viti cadano dall'utensile.

Particolarmente d'aiuto in spazi di lavoro difficilmente raggiungibili, laddove non si può usare la seconda mano per trattenere la vite.

Gli utensili **TORX® HF** progettati dalla Wera si distinguono per la geometria ottimizzata del profilo TORX® originale. Grazie alla forza d'incastro derivante dalla pressione superficiale tra la punta dell'inserto e l'impronta della vite, le viti TORX®, secondo le superfici della Acument Intellectual Properties, vengono trattenute sull'utensile!



Le **viti ad esagono cavo** vengono trattenute sulla punta dell'utensile tramite una sfera a molla.

Il bloccaggio nella chiave della **vite con testa esagonale**, avviene tramite due sfere ed una guaina elastica ad alta resistenza. Quest'ultima viene protetta efficacemente da un collare d'acciaio contro lesioni meccaniche.

Le **bussole e le bussole ad inserto Zyklus** con funzione di ritegno trattengono le viti sull'utensile in modo sicuro.



Wera 2go

Abbiamo voluto dare alle nostre borse e custodie in tessuto una migliore mobilità. Sempre più professionisti spesso devono muoversi con la loro attrezzatura e devono affaticarsi con troppo e scomodo peso. Abbiamo cercato un'idea che potesse lasciare libere le mani mentre ci si muove e che permettesse di aggiungere o togliere facilmente gli utensili necessari.

La borsa porta-utensili Wera 2go, con il suo sistema autoaderente e la sua compattezza, è la soluzione ideale per il trasporto comodo ed individuale degli utensili. Le fasce autoaderenti a strappo, sia interne che esterne, permettono uno sfruttamento degli spazi estremamente elevato. Pertanto nella borsa, con l'aggiunta dell'estendibilità esterna, ci stanno incredibilmente molti utensili.



Confezioni che mostrano questo simbolo, contengono borse o custodie in tessuto con fasce autoaderenti che si possono collegare al sistema Wera 2go. P. es. i set Zyklop, i set di bussole e inserti a bussola, i set Joker e molti set Kraftform Kompakt.





Custodie in materiale tessile

Le custodie in tessuto garantiscono una elevata mobilità con un ingombro ridotto. Le valigette metalliche conosciute in passato, che richiedono l'impiego di almeno una mano, possono ora essere sostituite da queste custodie compatte. Inoltre il peso decisamente ridotto di un Set agevola sensibilmente il trasporto manuale. Superfici delicate vengono protette in caso di appoggio e inoltre le custodie sono anche incredibilmente robuste. Anche in caso di caduta le custodie ed il contenuto non subiscono danni.

Il materiale utilizzato è caratterizzato da un'elevata robustezza. Allo stesso tempo, la custodia tessile è leggera e indeformabile. Anche se la custodia cade, gli utensili sono ben protetti.

Le custodie tessili e le borse hanno sul retro una zona in pile. Grazie alle strisce autoadesive in velcro fornite in dotazione la custodia tessile o la borsa può essere agganciata ai componenti del sistema di trasporto Wera 2go, oppure a parete, a scaffale o nell'officina mobile.

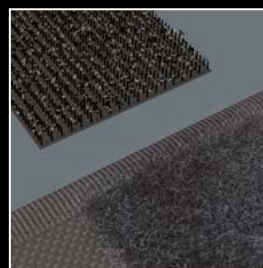



[/weratoolrebels](#)



Wera

Wera Werkzeuge GmbH

Korzter Str. 21-25

42349 Wuppertal

Germany

www.wera.de

Phone: +49 (0)2 02/40 45-0

E-Mail: info@wera.de

IT 05 51 0336 001 - 0053701 - 02

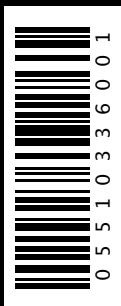

0 5 5 1 0 3 3 6 0 0 1