

Kompaktkatalog



PRODUKTOVERSIKT

Skrutrekker



Kraftform skrutrekker i rustfritt stål	6
Kraftform Plus – Serie 900	8
Kraftform Plus – Serie 300	11
Serie flaggtrekker	28
Skrutilbehør	29
Serie Kraftform Micro	32
Serie 400 T-håndtak	39
Serie ESD	47

Verktøy for elektroinstallasjoner

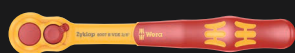

Kraftform skrutrekker i rustfritt stål VDE	56
Kraftform Plus – Serie 100 VDE	58
Kraftform Kompakt VDE rustfri	66
Kraftform Kompakt VDE med skrallefunksjon	70
Kraftform Kompakt VDE	71
Kraftform Kompakt Turbo i	78
Kraftform Serie 1000 VDE	84
Serie VDE-skrutrekker med T-håndtak	86
Zyklop VDE skralle og tilbehør	86
Joker fastnøkkel VDE	90
VDE momentverktøy	91

Skraller og tilbehør



Zyklop Speed skralle, 1/4"	94
Zyklop skralle Metal Push, 1/4"	99
Zyklop skralle Metal Swich, 1/4"	100
Zyklop skralletilbehør, 1/4"	102
Zyklop Speed skralle, 3/8"	112
3/8", Zyklop Comfort skralle	116
Zyklop skralle Metal Push, 3/8"	118
Zyklop skralle Metal Swich, 3/8"	120
Zyklop skralletilbehør, 3/8"	122
Zyklop Speed skralle, 1/2"	136
1/2" Zyklop Hybrid	139
Zyklop skralle Metal Push, 1/2"	140
Zyklop skralle Metal Swich, 1/2"	141
Zyklop skralletilbehør, 1/2"	142
Zyklop Pocket	156
1/2" Koloss	160
Zyklop Mini	172
Tool-Check	163

Joker Kombinasjonsskrallenøkkel og kombinasjonsnøkkel



6000 Joker kombinasjonsskrallenøkkel	176
6001 Joker Switch kombinasjonsskrallenøkkel, vendbar	179
6002 Joker åpen dobbel fastnøkkel	180
6003 Joker kombinasjonsnøkkel	181
6004 Joker selvjusterende, justerbar fastnøkkel	187
6005 Joker dobbel fastnøkkel	189

Vinkeløkkel



Vinkeløkkel for skruer med innvendig sekskant	192
Vinkeløkkel for TORX® skruer	207

Kraftform Kompakt



Kraftform Kompakt Turbo	214
Kraftform Kompakt 10, 12	215
Kraftform Kompakt 20, 22, 25, 26, 27, 28	216
Kraftform Kompakt 40, 41	221
Kraftform Kompakt 60, 62	222
Kraftform Kompakt 70, 71	226
Kraftform Kompakt 100	227
Kraftform Kompakt 400	228
Kraftform Kompakt 400 RA	228
Kraftform Kompakt 900	231
Kraftform Kompakt Stubby	236
Kraftform Kompakt brukersortimenter	240
Håndholder og tilkoblingsdeler	247
Kraftform Kompakt med skrallefunksjon	234, 251
Kraftform Kompakt Vario uten skrallefunksjon	253

Verktøyvogn og skumstoffinnlegg



Verktøyvogn	258
Skumstoffinnlegg	259

Wera 2go



Wera 2go 1 Verktøybærer	270
Wera 2go 2 Verktøybærer	270
Wera 2go 3 Verktøyboks	271
Wera 2go 4 Hylster	271
Wera 2go 5 Verktøybærer	271
Wera 2go 6 Skulderrem	272
Wera 2go 7 Høy verktøyboks	272
Wera 2go H 1 Verktøysett for trebrukere	272
Wera 2go E 1 Verktøysett for elektroinstallatører	273
Wera 2go SHK 1 verktøysett for sanitær-, varme- og klimateknikk	274
Wera 2go Krok og borrelås tape	275

Bits

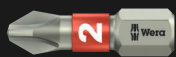

	Bits for Phillips-skruer	278
	Bits for Pozidriv-skruer	290
	Bits for PlusMinus-skruer Phillips/spor	296
	Bits for PlusMinus-skruer Pozidriv/spor	297
	Bits for TORX® skruer	297
	Bits for TORX® B0 skruer	305
	Bits for TORX PLUS® skruer	307
	Bits for TORX PLUS® IPR skruer med sikringsstift	308
	Bits for sporskruer	308
	Bits for skruer med innvendig sekskant	311
	Bits for B0-skruer med innvendig sekskant	316
	Bits for skruer med innvendig firkant	318
	Bits for TORQ-SET® skruer	321
	Bits for TRI-WING® skruer	322
	Bits for innvendig mangekantede skruer	322
	Bits for Microstix® skruer	322
	Bits for Spanner-skruer	323
	Piper	323
	Innstikksverktøy med innvendige gjenger	325

Holdere og adaptere

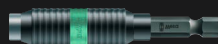

Impaktor holder	328
Rapidaptor bitsholder	329
Universalholder med hurtigchuck	331
Universalholder med sprengning	332
Universalholder med hylse av rustfritt stål	332
Bits-distansehylser	334
Verktøyskaft og tilkoblingsdeler	334

Sortimenter



Bit-Checks Impaktor	340
Bit-Checks Stainless	343
Bit-Checks / Bit-Safes BiTorsion	344
Bit-Checks Diamond	347
Bit-Checks / Bit-Safes Universal	349
Bit-Checks Wood	357
Bit-Checks Metal	361
Sortimenter for spesialarbeider	362

Momentverktøy



Serie 7400 Kraftform momentskrutrekker med variabel dreiemomentinnstilling	370
med fast forhåndsinnstilt måleverdi fra fabrikk	375
med fast forhåndsinnstilt måleverdi fra fabrikk på forespørsel	380
Serie 7500 Kraftform Safe-Torque Speed momentskrutrekker	385
Serie Momentindikatorer	387
Serie Click-Torque Momentnøkle Click-Torque justerbar momentnøkkel med vendbar skralle	388
Click-Torque Push R/L justerbar momentnøkkel for tiltrekking mot høyre og venstre	396
Click-Torque justerbar momentnøkkel for innstikkverktøy	397
Forhåndsinnstilte, justerbare Click-Torque-momentnøkler for innstikkverktøy	401
Serie innstikkverktøy	403
Tilbehør	415
Momentnøkkel Safe-Torque og tilbehør	418

Serie slagskrutrekker og myke hammere



Slagskrutrekker 90 Nm	419
Serie myke hammere	420

Indeks

TechLex	422
Indeks etter kodenumre	426
Indeks etter artikkelnumre	441



Skrutrekker

Kraftform Stainless - Materiale i rustfritt stål for å unngå rustsmitte

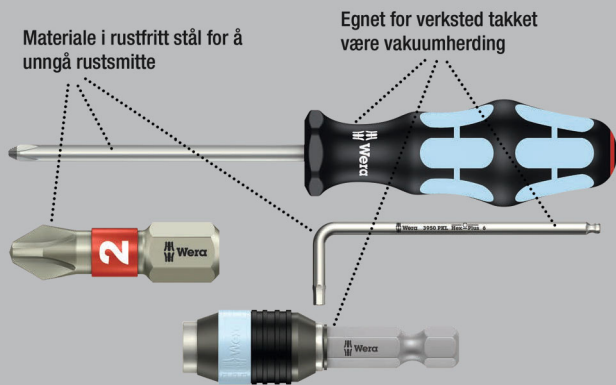

Høykvalitets Kraftform Plus-skrutrekker i rustfritt stål.

De rustfrie stålverktøyene fra Wera er vakuumerhardet og har dermed hardhets- og styrkeverdiene som kreves for skrueforbindelser. Industriell bruk er mulig uten begrensninger.

Lasertip-spissen biter seg fast i skruhodet og forhindrer at skrutrekkeren glir ut av skruhodet. Flerkomponents Kraftform-håndtak for raskt og skånsomt arbeid. «Take it easy» verktøidentifikasjon med fargekoding i henhold til profil og størrelsesstempel gjør det raskt og enkelt å finne ønsket verktøy.

Den sekskantede formen hindrer at skrutrekkeren ruller vekk fra arbeidsstedet.

- Kraftform flerkomponenthåndtak for hurtig og ergonomisk arbeid
- Med «Take it easy» verktøidentifikasjon: Fargekoding i henhold til profil og størrelsesstempel
- Sekskantet rullestopp for at den ikke skal rulle vekk
- Lasertip-spiss for bedre feste i skruhodet

Lasertip – laserbehandlet klingespiss

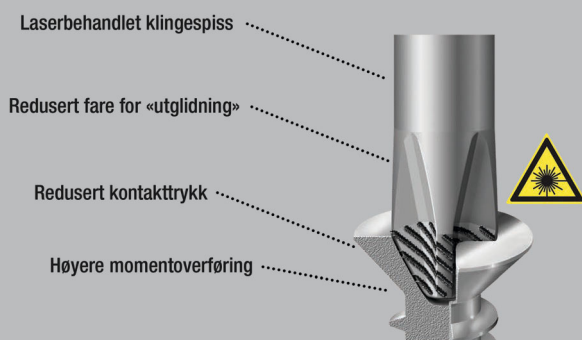

3335 Sporskrutrekker, rustfritt stål

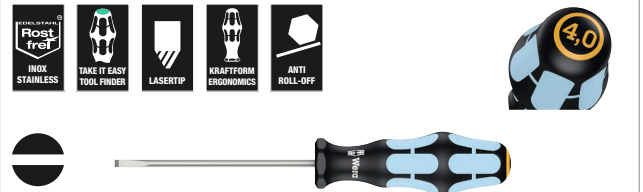

	EAN							
Code	4013288	mm	mm	mm	mm	mm		
05032001001 ¹⁾	107329	0,5	3,0	3,0	80	81	1/8"	10
05032002001 ¹⁾	107336	0,6	3,5	3,5	100	81	9/64"	10
05032003001	107343	0,8	4,0	4,0	100	98	5/32"	10
05032004001	107350	1,0	5,5	5,5	125	98	7/32"	10

¹⁾uten Lasertip

3334 Sporskrutrekker, rustfritt stål

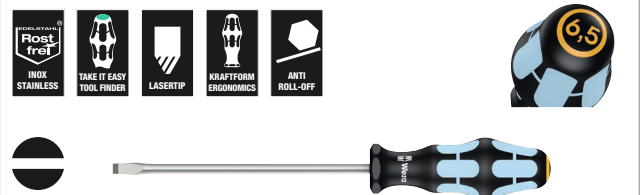

	EAN							
Code	4013288	mm	mm	mm	mm	mm		
05032005001	107367	1,2	6,5	6,0	150	105	1/4"	10
05032006001	107374	1,2	8,0	7,0	175	112	5/16"	10
05032007001	107381	1,6	10,0	9,0	200	112	3/8"	5

3350 PH Krysssporskrutrekker, rustfritt stål

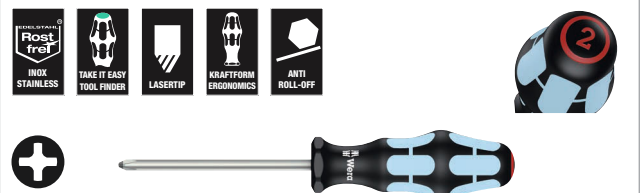

	EAN								
Code	4013288		mm	mm	mm	mm			
05032020001 ¹⁾	107398	PH 0	60	81	3,0	2 3/8"		5	
05032021001	107404	PH 1	80	98	4,5	3 1/8"		10	
05032022001	107411	PH 2	100	105	6,0	4"		10	
05032023001	107428	PH 3	150	112	8,0	6"		5	

¹⁾uten Lasertip

3355 PZ Kryssporskutrekker, rustfritt stål



	EAN						
Code	4013288		mm	mm	mm		
05032030001 ¹⁾	107435	PZ 0	60	81	3,0	2 3/8"	5
05032031001	107442	PZ 1	80	98	4,5	3 1/8"	10
05032032001	107459	PZ 2	100	105	6,0	4"	10
05032033001	107466	PZ 3	150	112	8,0	6"	5

¹⁾ uten Lasertip

3367 TORX® Skrutrekker, rustfritt stål



	EAN						
Code	4013288		mm	mm	mm		
05032050001	107473	TX 8	60	81	3,5	2 3/8"	10
05032051001	107480	TX 9	60	81	4,0	2 3/8"	10
05032052001	107497	TX 10	80	81	4,0	3 1/8"	10
05032053001	107503	TX 15	80	98	4,0	3 1/8"	10
05032054001	107510	TX 20	100	98	4,5	4"	10
05032055001	107527	TX 25	100	105	5,0	4"	10
05032056001	107534	TX 27	115	105	5,5	4 9/16"	10
05032057001	107541	TX 30	115	105	6,0	4 9/16"	10
05032058001	107558	TX 40	130	112	7,0	5 3/16"	10

3368 Skrutrekker for skruer med innvendig firkant, rustfritt stål

- Skrutrekker av rustfritt stål for skruer med innvendig firkant
- Kraftform flerkomponenthåndtak for hurtig og ergonomisk arbeid
- Med grepsidentifikasjon for lettere å finne og sortere verktøyet
- Sekskantet rullestopp for at den ikke skal rulle vekk
- Rustfritt stål motvirker rustoverføring

3368 Skrutrekker for skruer med innvendig firkant, rustfritt stål



	EAN						
Code	4013288		mm	mm	mm		
05032070002	114150	# 1	80	98	4,5	3 1/8"	10
05032071002	114167	# 2	100	105	6,0	4"	10

3334/6 Skrutrekkersett, rustfritt stål + rack

- Med oppbevaringsrack for veggmontering

3334/6 Skrutrekkersett, rustfritt stål + rack



Code	EAN		
05032060001	111388		1
		3350 PH 1x PH 1x80; 1x PH 2x100	
		3335 1x 0,5x3,0x80 ¹⁾ ; 1x 0,8x4,0x100; 1x 1,0x5,5x125	
		3334 1x 1,2x6,5x150	

¹⁾ uten Lasertip

3334/3355/6 Skrutrekkersett, rustfritt stål + rack

- Med oppbevaringsrack for veggmontering

3334/3355/6 Skrutrekkersett, rustfritt stål + rack



Code	EAN		
05032061001	111395		1
		3355 PZ 1x PZ 1x80; 1x PZ 2x100	
		3335 1x 0,5x3,0x80 ¹⁾ ; 1x 0,8x4,0x100; 1x 1,0x5,5x125	
		3334 1x 1,2x6,5x150	

¹⁾ uten Lasertip

3334/3350/3355/6 Skrutrekkersett, rustfritt stål + rack

- Med oppbevaringsrack for veggmontering

3334/3350/3355/6 Skrutrekkersett, rustfritt stål + rack



Code	EAN		
05032063001	111739		1
		3350 PH 1x PH 1x80; 1x PH 2x100	
		3355 PZ 1x PZ 1x80; 1x PZ 2x100	
		3335 1x 0,5x3,0x80 ¹⁾	
		3334 1x 1,2x6,5x150	

¹⁾ uten Lasertip

Skrumeiselen

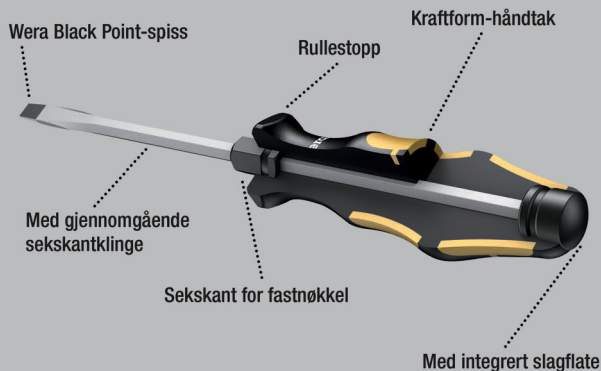

Wera skrumeisler for skruing, meisling, stemming og løsning av fastsittende skruer. Med flerkomponents Kraftform-håndtak for hurtig og skånsomt arbeid. Kraftform Plus: Harde grepssoner gir høy arbeidshastighet mens myke grepssoner garanterer høy momentoverføring.

En gjennomgående sekskantklinge i et bitsmateriale av høy kvalitet sikrer tapsfri kraftoverføring, også ved hammerslag. Det slitesterke, herdede materialet hindrer at klingen fliser seg opp eller knekker. En integrert slaghette forlenger levetiden og reduserer risikoen for oppflising. Via det integrerte sekskantnøkkelgrepet er det mulig å overføre et høyere moment ved hjelp av fast- eller ringnøkkel.

Wera Black Point-spissen og en avansert herdeprosess sikrer lang levetid for spissen, bedre korrosjonsbeskyttelse og nøyaktig passform. Med sekskantet rullestopp som hindrer at verktøyet ruller bort fra arbeidsstedet, et vanlig irritasjonsmoment.

932 A Sporskrutrekker



	EAN	mm	mm	mm	mm	mm	mm	
Code	4013288							
05018260001 ¹⁾	018007	0,6	3,5	4		80	81	10
05018262001	018014	0,8	4,5	5	8	90	98	10
05018264001	018021	1,0	5,5	6	10	100	105	10
05018266001	018038	1,2	7,0	6	10	125	105	10
05018268001	018045	1,6	9,0	8	13	150	112	10
05018270001	018052	1,6	10,0	8	13	175	112	5
05018272001 ²⁾	018069	2,0	12,0	10	16	200	117	2
05018274001 ²⁾	018076	2,5	14,0	10	16	250	117	2

¹⁾ Ikke gjennomgående klinge, ikke slagkappe og sekskant for fastnøkkel

²⁾ Kraftform, med rullestopp, 1-komponent

932 A SB Sporskrutrekker



Code	EAN			
05100085001	181596		932 A	10
			1x 1.0x5.5x100	
05100086001	181602		932 A	10
			1x 1.2x7.0x125	
05100087001	181619		932 A	10
			1x 1.6x9.0x150	

932 AS Sporskrutrekker

- Med gjennomgående sekskantklinge, slagkappe med integrert innvendig firkant og nøkkelgrep

932 AS Sporskrutrekker



	EAN	mm	mm	mm	mm	mm	mm	
Code	4013288							
05018300001	134486	0,8	4,5	5	8	100	98	10
05018301001	134462	1,0	5,5	6	10	113	105	10
05018302001	134455	1,2	7,0	6	10	138	105	10

917 SPH Kryssporskrutrekker



	EAN	+	mm	mm	mm	mm	mm	mm	
Code	4013288								
05017005001	017734	PH 1	5	8	80	98	3 1/8"	10	
05017010001	017741	PH 2	6	10	100	105	4"	10	
05017015001	017758	PH 3	8	13	150	112	6"	5	
05017020001	017765	PH 4	10	16	200	117	8"	2	

917 SPH SB Kryssporskrutrekker



Code	EAN	+		
05100075001	181565	+	917 SPH 1x PH 1x80	10
05100076001	181572	+	917 SPH 1x PH 2x100	10
05100077001	181589	+	917 SPH 1x PH 3x150	5

917 SPHS Kryssporskrutrekker

- Med gjennomgående sekskantklinge, slagkappe med integrert innvendig firkant og nøkkelgrep

917 SPHS Kryssporskrutrekker



	EAN	+	mm	mm	mm	mm	mm	mm	
Code	4013288								
05017040001	134493	PH 1	5	8	90	98	3 35/64"	10	
05017041001	134448	PH 2	6	10	113	105	4 29/64"	10	

918 SPZ Kryssporskrutrekker



	EAN	*	mm	mm	mm	mm	mm	mm	
Code	4013288								
05017050001	017772	PZ 1	5	8	80	98	3 1/8"	10	
05017052001	017789	PZ 2	6	10	100	105	4"	10	
05017054001	017796	PZ 3	8	13	150	112	6"	5	
05017056001	017802	PZ 4	10	16	200	117	8"	2	

918 SPZ SB Kryssporskrutrekker



Code	EAN	*		
05100080001	181633	+	918 SPZ 1x PZ 1x80	10
05100081001	181640	+	918 SPZ 1x PZ 2x100	10
05100082001	181657	+	918 SPZ 1x PZ 3x150	5

977 TORX® Skrutrekker



	EAN	*	mm	mm	mm	mm	mm	mm	
Code	4013288								
05024400001	094742	TX 15	5	8	80	98	3 1/8"	10	
05024401001	094759	TX 20	5	8	90	98	3 1/2"	10	
05024402001	094766	TX 25	6	10	100	105	4"	10	
05024403001	094773	TX 27	6	10	125	105	5"	10	
05024404001	094780	TX 30	8	13	150	112	6"	10	
05024405001	094797	TX 40	8	13	150	112	6"	10	

Big Pack 900 Skrutrekkersett Kraftform Wera: Skrutrekker + rack

- Med oppbevaringsrack for veggmontering

Big Pack 900 Skrutrekkersett Kraftform Wera: Skrutrekker + rack



Code	EAN		
05133285001	4013288 176349		1
		+	917 SPH 1x PH 1x80; 1x PH 2x100; 1x PH 3x150
		+	918 SPZ 1x PZ 1x80; 1x PZ 2x100; 1x PZ 3x150
		-	932 A 1x 0,6x3,5x80 ¹⁾ ; 1x 0,8x4,5x90; 1x 1,0x5,5x100; 1x 1,2x7,0x125; 1x 1,6x9,0x150
		+	977 TORX® 1x TX 20x90; 1x TX 25x100
			Rack Kraftform 2x 190,0x50,0

¹⁾ Ikke gjennomgående klinger, ikke slagkappe og sekskant for fastnøkkel

932/6 Skrutrekkersett Kraftform Wera: Skruemel + rack

- Med oppbevaringsrack for veggmontering

932/6 Skrutrekkersett Kraftform Wera: Skruemel + rack



Code	EAN		
05018282001	4013288 018090		1
		+	917 SPH 1x PH 1x80; 1x PH 2x100
		-	932 A 1x 0,6x3,5x80 ¹⁾ ; 1x 0,8x4,5x90; 1x 1,0x5,5x100; 1x 1,2x7,0x125

¹⁾ Ikke gjennomgående klinger, ikke slagkappe og sekskant for fastnøkkel

932 S/6 Skrutrekkersett Kraftform Wera: Skruemel + rack

- Slagkappe med integrert innvendig firkant og nøkkelgrep for overføring av høyere momenter
- Med oppbevaringsrack for veggmontering

932 S/6 Skrutrekkersett Kraftform Wera: Skruemel + rack



Code	EAN		
05018283001	4013288 134479		1
		+	917 SPHS 1x PH 1x90; 1x PH 2x113
		-	932 A 1x 0,6x3,5x80 ¹⁾
		-	932 AS 1x 0,8x4,5x100; 1x 1,0x5,5x113; 1x 1,2x7,0x138

¹⁾ Ikke gjennomgående klinger, ikke slagkappe og sekskant for fastnøkkel

932/918/6 Skrutrekkersett Kraftform Wera: Skruemel + rack

- Med oppbevaringsrack for veggmontering

932/918/6 Skrutrekkersett Kraftform Wera: Skruemel + rack

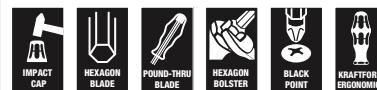

Code	EAN		
05018287001	4013288 018137		1
		+	918 SPZ 1x PZ 1x80; 1x PZ 2x100
		-	932 A 1x 0,6x3,5x80 ¹⁾ ; 1x 0,8x4,5x90; 1x 1,0x5,5x100; 1x 1,2x7,0x125

¹⁾ Ikke gjennomgående klinger, ikke slagkappe og sekskant for fastnøkkel

977/6 TORX® Skrutrekkersett Kraftform Wera: Skrumesisel + rack

- Med oppbevaringsrack for veggmontering

977/6 TORX® Skrutrekkersett Kraftform Wera: Skrumesisel + rack



Code	EAN			
05024410001	4013288	094803		1
			977 TORX® 1x TX 15x80; 1x TX 20x90; 1x TX 25x100; 1x TX 27x125; 1x TX 30x150; 1x TX 40x150	

Kraftform Formen som hånden har skapt



Høykvalitets Kraftform Plus-skrutrekker med elektrikerklunge. Flerkomponents Kraftform Plus-håndtak for komfortabelt ergonomisk arbeid, slik at blemmer og trærler unngås.

Harde grepsoner gir høy arbeidshastighet mens myke grepsoner garanterer høy momentoverføring.

Spissen på Wera Lasertip-skrutrekkerne gjøres mikroskopisk ru ved hjelp av laserstråler. Denne ru overflaten «biter» seg bokstavelig talt fast i skruhodet. Spissen glipper ikke lenger.

«Take it easy» verktøyidentifikasjon med fargekoding i henhold til profil og størrelsesstempel for enkel og rask tilgang til riktig verktøy. Sekskant-rullestopp som hindrer at verktøyet ruller bort fra arbeidsstedet, et vanlig irritasjonsmoment.

- Harde grepsoner for høy arbeidshastighet, myke grepsoner for høy dreiemomentoverføring
- Med «Take it easy» verktøyidentifikasjon: Fargekoding i henhold til profil og størrelsesstempel
- Sekskantet rullestopp for at den ikke skal rulle vekk
- Lasertip-spiss for bedre feste i skruhodet

Lasertip – laserbehandlet klingespiss

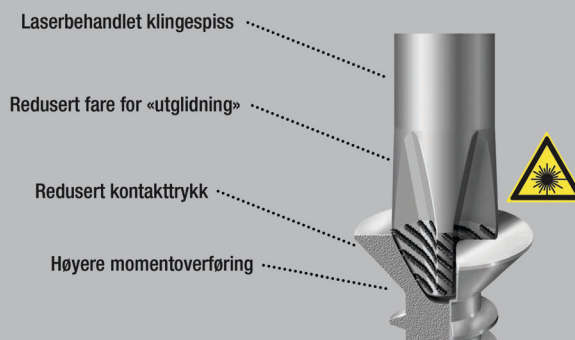

335 Sporskrutrekker – elektrikerklunge



	EAN	□	□	□	□	∅	□	□
Code	4013288	mm	mm	mm	mm	mm		
05008006001 ¹⁾	003996	0,4	2,0	60	70	2,5	5/64"	10
05110000001 ¹⁾	003232	0,4	2,5	60	70	2,5	3/32"	10
05008007001 ¹⁾	003249	0,4	2,5	75	70	2,5	3/32"	10
05110001001 ¹⁾	003256	0,5	3,0	80	81	3,0	1/8"	10
05008008001 ¹⁾	107985	0,5	3,0	150	81	4,0	1/8"	10
05008009001 ¹⁾	107992	0,5	3,0	200	81	4,0	1/8"	5
05008015001 ¹⁾	003263	0,6	3,5	100	81	3,5	9/64"	10
05110002001 ¹⁾	003270	0,6	3,5	125	81	3,5	9/64"	10
05110003001 ¹⁾	003287	0,6	3,5	200	81	3,5	9/64"	5
05110004001	003294	0,8	4,0	100	98	4,0	5/32"	10
05110005001	003300	0,8	4,0	150	98	4,0	5/32"	10
05110006001	003317	0,8	4,0	200	98	4,0	5/32"	5
05008027001 ¹⁾	003324	0,8	4,0	300	98	4,0	5/32"	2
05110007001	003331	1,0	5,5	125	98	5,5	7/32"	10
05008055001	003348	1,0	5,5	150	98	5,5	7/32"	10
05110008001	003355	1,0	5,5	200	98	5,5	7/32"	5
05008060001 ¹⁾	003362	1,0	5,5	300	98	5,5	7/32"	2
05008061001	108005	1,2	6,0	100	105	6,0	15/64"	10

¹⁾ uten Lasertip

335 SB Sporskutrekker – elektrikerklunge



Code	EAN			
	4013288			
05100042001	181275	☉	335 1x 0.6x3.5x100 ¹⁾	10
05100043001	181251	☉	335 1x 0.8x4.0x100	10
05100044001	181244	☉	335 1x 1.0x5.5x125	10

334 SK Sporskutrekker

- Med sekskantklunge

334 SK Sporskutrekker



Code	EAN							
	4013288	mm	mm	mm	mm	mm	mm	
05007670001 ¹⁾	108036	0,6	3,5	4	-	75	81	10
05007671001	108043	0,8	4,0	4	-	90	81	10
05007672001	108050	0,8	4,5	5	8	90	98	10
05007673001	108067	1,0	5,5	6	10	100	98	10
05007674001	108074	1,2	6,5	6	10	125	105	10
05007675001	108081	1,2	7,0	6	10	125	105	10
05007676001	108098	1,6	9,0	8	13	150	112	10
05007677001	108104	1,6	10,0	8	13	175	112	5

¹⁾uten Lasertip

334 Sporskutrekker – verkstedklunge



	EAN							
Code	4013288	mm	mm	mm	mm	mm		
05007610001	003058	0,8	5,0	100	98	5,0	3/16"	10
05007620001	003065	1,0	6,0	125	105	6,0	1/4"	10
05340330001	102553	1,0	6,0	150	105	6,0	1/4"	10
05110010001	003089	1,2	6,5	150	105	6,0	1/4"	10
05007635001	003072	1,2	7,0	150	105	7,0	9/32"	10
05007621001	108012	1,2	6,5	200	105	7,0	1/4"	5
05110011001	003096	1,2	8,0	175	112	7,0	5/16"	5
05007640001	108029	1,6	8,0	175	112	7,0	5/16"	5
05110104001	003102	1,6	10,0	200	112	9,0	3/8"	5
05110105001 ¹⁾	003119	2,0	12,0	250	117	10,0	1/2"	2

¹⁾uten Lasertip

334 SB Sporskutrekker – verkstedklunge



Code	EAN			
	4013288			
05100030001	181411	☉	334 1x 1.2x6.5x150	10
05100031001	181220	☉	334 1x 1.2x8.0x175	5

350 SK PH Kryssporskrutrekker

- Med sekskantklinge og nøkkelgrep for overføring av høyere momenter

350 SK PH Kryssporskrutrekker



	EAN	+	mm	mm	mm	mm	mm	mm	
Code	4013288								
05008750001 ¹⁾	108128	PH 0	4		60	81	2 3/8"		5
05008751001	108135	PH 1	5	8	80	98	3 1/8"		10
05008752001	108142	PH 2	6	10	100	105	4"		10
05008753001	108159	PH 3	8	13	150	112	6"		5

¹⁾uten Lasertip

350 PH Kryssporskrutrekker



	EAN	+	mm	mm	mm	mm	mm	mm	
Code	4013288								
05008705001 ¹⁾	003591	PH 0	60	81	3,0	2 3/8"			5
05008706001 ¹⁾	108111	PH 0	100	81	3,0	4"			5
05008710001	003607	PH 1	80	98	4,5	3 1/8"			10
05008712001	003614	PH 1	200	98	4,5	8"			2
05008715001 ¹⁾	003621	PH 1	300	98	4,5	12"			2
05008720001	003638	PH 2	100	105	6,0	4"			10
05008723001	097996	PH 2	150	105	6,0	6"			10
05008725001	003645	PH 2	200	105	6,0	8"			2
05008730001 ¹⁾	003652	PH 2	300	105	6,0	12"			2
05008735001	003669	PH 3	150	112	8,0	6"			5
05008740001 ¹⁾	003676	PH 4	200	112	10,0	8"			2

¹⁾uten Lasertip

350 PH SB Kryssporskrutrekker



	EAN	+		
Code	4013288			
05100050001	181329	+	350 PH	10
			1x PH 0x60 ¹⁾	
05100051001	181336	+	350 PH	10
			1x PH 1x80	
05100052001	181343	+	350 PH	10
			1x PH 2x100	

¹⁾uten Lasertip

355 SK PZ Kryssporskrutrekker

- Med sekskantklinge og nøkkelgrep for overføring av høyere momenter

355 SK PZ Kryssporskrutrekker



	EAN	+	mm	mm	mm	mm	mm	mm	
Code	4013288								
05009340001 ¹⁾	108180	PZ 0	4		60	81	2 3/8"		5
05009341001	108197	PZ 1	5	8	80	98	3 1/8"		10
05009342001	108203	PZ 2	6	10	100	105	4"		10
05009343001	108210	PZ 3	8	13	150	112	6"		5

¹⁾uten Lasertip

355 PZ Kryssporskrutrekker



Code	EAN	+	l ₁	l ₂	Ø	l ₃	
	4013288		mm	mm	mm		
05009305001 ¹⁾	004024	PZ 0	60	81	3,0	2 3/8"	10
05009310001	004031	PZ 1	80	98	4,5	3 1/8"	10
05009312001	004048	PZ 1	200	98	4,5	8"	2
05009313001 ¹⁾	108166	PZ 1	300	98	4,5	12"	2
05009315001	004055	PZ 2	100	105	6,0	4"	10
05009317001	004062	PZ 2	200	105	6,0	8"	2
05347743001	097040	PZ 2	250	105	6,0	10"	2
05009319001 ¹⁾	108173	PZ 2	300	105	6,0	12"	2
05009320001	004079	PZ 3	150	112	8,0	6"	5
05009325001 ¹⁾	004086	PZ 4	200	112	10,0	8"	2

¹⁾uten Lasertip

355 PZ SB Kryssporskrutrekker



Code	EAN			
	4013288			
05100055001	181282	+	355 PZ 1x PZ 0x60 ¹⁾	10
05100056001	181299	+	355 PZ 1x PZ 1x80	10
05100057001	181305	+	355 PZ 1x PZ 2x100	10

¹⁾uten Lasertip

Hex-Plus gir lengre liv til skruer med innvendig sekskant

Ødeleggelse av profilen («runding») forhindres

Levetid over gjennomsnittet

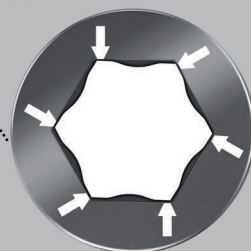

Kraftform Plus-skutrekker av høy kvalitet. Flerkomponents Kraftform-håndtak for hurtig og skånsomt arbeid.

Kraftform Plus: Harde grepsoner gir høy arbeidshastighet mens myke grepsoner garanterer høy momentoverføring. Hex-Plus har større anleggsflater i skruhodet.

Dermed blir kjervirkningen redusert til et minimum, noe som nesten eliminerer ødeleggelsen av skruhodet.

«Take it easy» verktøyidentifikasjon med fargekoding i henhold til profil og størrelsesstempel for enkel og rask tilgang til riktig verktøy.

Sekskant-rullestopp som hindrer at verktøyet ruller bort fra arbeidsstedet, et vanlig irritasjonsmoment.

- Sekskantskrutrekker Hex-Plus
- Hex-Plus gir lengre liv til innvendige sekskantskruer

354 Sekskantskrutrekker Hex-Plus



Code	EAN	Ø	l ₁	l ₂	Ø	l ₃	
	4013288	mm	mm	mm	mm		
05023105001	003942	2,0	75	70	3,0	3"	5
05023107001	003959	2,5	75	81	3,0	3"	10
05023110001	003966	3,0	75	81	4,0	3"	10
05023115001	003973	4,0	75	98	5,0	3"	10
05023120001	003980	5,0	80	105	6,0	3 1/8"	10
05023125001	003997	6,0	80	105	7,0	3 1/8"	5
05023130001	004000	8,0	100	112	10,0	4"	5

352 Sekskant-kulekode-skrutrekker

- Med sekskantklinge og kulehode for sikkert arbeid selv i vanskelige monteringsposisjoner

352 Sekskant-kulekode-skrutrekker



	EAN	⊕	⊕	⊥	⊥	⊥		
Code	4013288	mm	mm	mm	mm	mm		
05022795001	032577	1,5		60	70	2 3/8"		10
05022800001	003751	2,0		100	70	4"		10
05138070001	003768	2,5		100	81	4"		10
05022805001	003775	3,0		100	81	4"		10
05022810001	003782	4,0		100	98	4"		10
05022815001	003799	5,0		100	105	4"		10
05022820001	003805	6,0		125	105	5"		5
05022825001	003812	8,0		150	112	6"		5
05022830001	003829	10,0		150	112	6"		5
05022835001	003836	12,0		150	117	6"		5
05022905001	003843		5/32"	100	98	4"		5
05022910001	003850		3/16"	100	105	4"		5
05022920001	003874		1/4"	125	105	5"		5

TORX® verktøy med holdefunksjon

Klemkraft holder TORX® skruer fast.

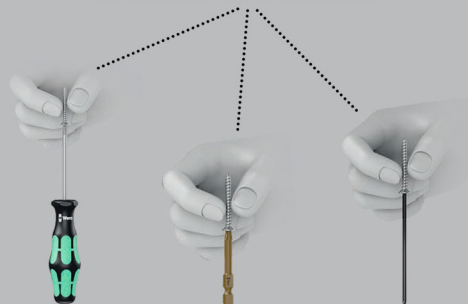

Kraftform Plus-skrutrekker av høy kvalitet. Flerkomponents Kraftform-håndtak for hurtig og skånsomt arbeid.

Kraftform Plus: Harde grepsoner gir høy arbeidshastighet mens myke grepsoner garanterer høy momentoverføring.

Med holdefunksjon: Klemkraften fra overflatetrykket mellom verktøypissen og skrueprofilen holder skruene sikkert på verktøyet.

Sekskant-rullestopp som hindrer at verktøyet ruller bort fra arbeidsstedet, et vanlig irritasjonsmoment. Med merking av håndtak for lettere å finne og sortere verktøyet.

- Skrutrekker for skruer med innvendig TORX®
- Med holdefunksjon for TORX® skruer
- Kraftform flerkomponenthåndtak for hurtig og ergonomisk arbeid
- Med grepsidentifikasjon for lettere å finne og sortere verktøyet
- Sekskantet rullestopp for at den ikke skal rulle vekk

367 TORX® HF Skrutrekker med holdefunksjon



	EAN	⊕	⊥	⊥	⊕	⊥		
Code	4013288		mm	mm	mm	mm		
05028048001	106643	TX 8	60	81	3,5	2 3/8"		10
05028049001	106650	TX 9	60	81	4,0	2 3/8"		10
05028050001	100696	TX 10	80	81	4,0	3 1/8"		10
05028051001	100702	TX 15	80	98	4,0	3 1/8"		10
05028052001	100719	TX 20	100	98	4,5	4"		10
05028070001	138415	TX 20	300	98	4,5	12"		4
05028053001	100726	TX 25	100	105	5,0	4"		10
05028071001	138408	TX 25	300	105	6,0	12"		4
05028054001	100733	TX 27	115	105	5,5	4 9/16"		10
05028072001	138392	TX 27	300	105	6,0	12"		4
05028055001	100740	TX 30	115	105	6,0	4 9/16"		10
05028073001	138385	TX 30	300	105	6,0	12"		4
05028056001	100757	TX 40	130	112	7,0	5 3/16"		10

367 TORX® Skrutrekker



	EAN						
Code	4013288		mm	mm	mm	"	
05028000001	025852	TX 5	60	70	3,5	2 3/8"	10
05028001001	004185	TX 6	60	70	3,5	2 3/8"	10
05028002001	004192	TX 7	60	70	3,5	2 3/8"	10
05028003001	004208	TX 8	60	81	3,5	2 3/8"	10
05028004001	004215	TX 9	60	81	4,0	2 3/8"	10
05028005001	004222	TX 10	80	81	4,0	3 1/8"	10
05028008001	004239	TX 15	80	98	4,0	3 1/8"	10
05028010001	004246	TX 20	100	98	4,5	4"	10
05028012001	004253	TX 25	100	105	5,0	4"	10
05028013001	004260	TX 27	115	105	5,5	4 9/16"	10
05028015001	004277	TX 30	115	105	6,0	4 9/16"	10
05028020001	004284	TX 40	130	112	7,0	5 1/8"	10

367 SB TORX® Skrutrekker



Code	EAN			
05100060001	181350		367 TORX® 1x TX 10x80	10
05100061001	181367		367 TORX® 1x TX 15x80	10
05100062001	181374		367 TORX® 1x TX 20x100	10
05100063001	181381		367 TORX® 1x TX 25x100	10
05100064001	181398		367 TORX® 1x TX 30x115	10

367 TORX® B0 Skrutrekker

Kraftform Plus-skrutrekker av høy kvalitet. Flerkomponents Kraftform-håndtak for hurtig og skånsomt arbeid.

I TORX® B0 skruer sitter det en utstående tapp i drevprofilen. Det forhindrer at skruen kan skrues ut uten tillatelse, fordi «vanlige» TORX® verktøyer ikke kan brukes på disse skruene.

Bare spesielle TORX® B0 verktøyer har et hull som passer med denne tappen. Wera Black Point-spissen og en avansert herdeprosess sikrer lang levetid for spissen, bedre korrosjonsbeskyttelse og nøyaktig passform.

Den sekskantede formen hindrer at skrutrekkeren ruller vekk fra arbeidsstedet. Med merking på håndtaket for lettere å finne og sortere verktøyet.

- Skrutrekker for skruer med innvendig TORX® med sikringsstift
- Med hull i TORX® profil for å kunne løse såkalte sikkerhetsskrueforbindelser

367 TORX® B0 Skrutrekker



	EAN						
Code	4013288		mm	mm	mm	"	
05138257001	039965	TX 7	60	70	3,5	2 3/8"	5
05138258001	039972	TX 8	60	81	3,5	2 3/8"	5
05138259001	039989	TX 9	60	81	4,0	2 3/8"	5
05138260001	025869	TX 10	80	81	4,0	3 1/8"	5
05138268001	108234	TX 10	300	81	4,0	12"	5
05138261001	025876	TX 15	80	98	4,0	3 1/8"	5
05138269001	108241	TX 15	300	98	4,0	12"	2
05138262001	025883	TX 20	100	98	4,5	4"	5
05138270001	108258	TX 20	300	98	4,5	12"	2
05138263001	025890	TX 25	100	105	5,0	4"	5
05138264001	025906	TX 27	115	105	5,5	4 9/16"	5
05138265001	025913	TX 30	115	105	6,0	4 9/16"	5
05138266001	025920	TX 40	130	112	7,0	5 1/8"	5

367 TORX PLUS® Skrutrekker

Høykvalitetsbits Kraftform Plus-skrutrekker fra Wera. TORX PLUS® profil: Sammenlignet med den «normale» TORX® profilen realiseres forstørrelsen av de 6 momentoverførende flankene mellom verktøy og skrue ved hjelp av en ellipse- og ikke sirkelformet profiloppbygning.

Dermed fordeles kraften som benyttes under skruing på større flater. Høyere momenter overføres og i tillegg forlenges levetiden til skrue og verktøy. Flerkomponents Kraftform-håndtak for hurtig og skånsomt arbeid. Kraftform Plus: Harde grepsjoner for høy arbeidshastighet og myke grepsjoner som garanterer høyt moment. Wera Black Point-spissen gir nøyaktig passform og optimalisert korrosjonsbeskyttelse.

Sekskant-rullestopp som hindrer at verktøyet ruller bort fra arbeidsstedet, et vanlig irritasjonsmoment. Med merking av håndtaket for lettere å finne og sortere verktøyet.

367 TORX PLUS® Skrutrekker



Code	EAN		mm	mm	mm	mm	
05028029001	041555	5 IP	60	70	3,5	2 3/8"	5
05028030001	040091	6 IP	60	70	3,5	2 3/8"	5
05028031001	040107	7 IP	60	70	3,5	2 3/8"	5
05028032001	040114	8 IP	60	70	3,5	2 3/8"	5
05028033001	040121	9 IP	60	81	4,0	2 3/8"	5
05028034001	040138	10 IP	80	81	4,0	3 1/8"	5
05028035001	040145	15 IP	80	98	4,0	3 1/8"	5
05028036001	040152	20 IP	100	98	4,5	4"	5
05028037001	040169	25 IP	100	105	5,0	4"	5
05028038001	040176	30 IP	115	105	6,0	4 9/16"	5

368 Skrutrekker for skruer med innvendig firkant

Kraftform Plus-skrutrekker av høy kvalitet for skruer med innvendig firkant. Med fargekodningssystemet finner og identifiserer brukeren raskt den ønskede størrelsen. Flerkomponents Kraftform-håndtak for raskt og skånsomt arbeid.

Wera Black Point-spisser har nøyaktig passform og optimalisert korrosjonsbeskyttelse. Den sekskantede rullebeskyttelsen forhindrer irriterende rulling av gårde på arbeidsplassen. Med merking på håndtak for lettere å finne og sortere verktøyet.

368 Skrutrekker for skruer med innvendig firkant



Code	EAN		mm	mm	mm	mm	
05117680001	028723	# 00	60	81	3,5	2 3/8"	5
05117681001	028730	# 0	60	81	4,0	2 3/8"	5
05117682001	028747	# 1	80	98	4,5	3 1/8"	5
05117683001	028754	# 1	200	98	4,5	8"	5
05117684001	028761	# 2	100	105	6,0	4"	5
05117685001	028778	# 2	200	105	6,0	8"	5
05117691001	040916	# 2	300	105	6,0	12"	2
05117686001	028785	# 3	150	112	8,0	6"	5
05117687001	028792	# 4	200	112	8,0	8"	5

368 SB Skrutrekker for skruer med innvendig firkant

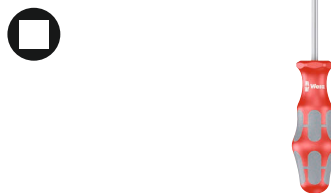

Code	EAN			
05100070001	181404		368 1x # 1x80	5
05100071001	181428		368 1x # 2x100	5
05100072001	181435		368 1x # 3x150	5

338 Rekkeklemme-betjeningsverktøy

- Spesialverktøy til åpning av kontaktfjærer på elektrotekniske ledningsklemmer
- På grunn av den bøyde geometrien kan også rekkeklemmer håndteres, som man ikke kommer til med en vanlig skrutrekker
- Egnet for fjærklemmer med et ledertverrsnitt på inntil 1,5 mm² eller 2,5–4,0 mm²

338 Rekkeklemme-betjeningsverktøy



	EAN							
Code	4013288	mm	mm	mm	mm	mm		
05008101001	225641	0,4	2,5	81	81	2,5	3/32"	10
05008102001	225788	0,6	3,5	81	81	3,5	9/64"	10

391 Slangeklemme-skrutrekker

- Slangeklemmeskrutrekker for skruer med utvendig sekskant
- Med bøyelig rund klinge

391 Slangeklemme-skrutrekker



	EAN							
Code	4013288	mm	mm	mm				
05028148001	004703	6	167	98	6 9/16"			5
05028150001	004710	7	167	98	6 9/16"			5
05028152001	004727	8	167	98	6 9/16"			5

395 Pipeskrutrekker

- Pipeskrutrekker for skruer med utvendig sekskant

395 Pipeskrutrekker



	EAN						
Code	4013288	mm	mm	mm	mm		
05028205001	004734	3,0	125	98	5,0	5"	5
05028210001	004741	3,5	125	98	6,1	5"	5
05028215001	004758	4,0	125	98	6,9	5"	5
05028220001	004765	4,5	125	98	7,1	5"	5
05028225001	004772	5,0	125	98	8,1	5"	5
05028230001	004789	5,5	125	98	8,1	5"	5
05029405001	004796	6,0	125	98	9,1	5"	5
05029410001	004802	7,0	125	105	11,0	5"	5
05029415001	004819	8,0	125	105	12,1	5"	5
05029420001	004826	9,0	125	105	13,1	5"	5
05029425001	004833	10,0	125	112	14,1	5"	5
05029430001	004840	11,0	125	112	16,0	5"	5
05029435001	004857	12,0	125	112	17,1	5"	5
05029440001	004864	13,0	125	112	18,1	5"	5
05029445001	004871	14,0	125	112	19,1	5"	5
05029450001	004888	15,0	125	112	21,0	5"	5

395 HO Pipeskrutrekker

Høykvalitets pipeskrutrekker med hult skaft fra Wera. Hult skaft for å kunne skru på gjengestenger, for bare da kan gjengestangen passere gjennom mutteren og gå inn i skrutekkerskaftet. Flerkomponents Kraftform-håndtak for høy arbeidshastighet og spesielt ergonomisk skruing.

Kraftform Plus: Harde grepsoner gir høy arbeidshastighet mens myke grepsoner garanterer høy momentoverføring. Sekskantet rullestopp for at den ikke skal rulle vekk. Med merking av håndtak for lettere å finne og sortere verktøyet. For skruer med utvendig sekskant.

- Pipeskrutrekker for skruer med utvendig sekskant
- Hult skaft for utstikkende gjengestenger, nicromatt

395 HO Pipeskrutrekker



	EAN							
Code	4013288	mm		mm	mm	mm		
05029460001	108296	5,0		90	98	7,2	3 35/64"	5
05029461001	108302	5,5		90	98	7,2	3 35/64"	5
05029462001	108319	6,0		90	98	7,2	3 35/64"	5
05029463001	108326	7,0		90	105	7,2	3 35/64"	5
05029464001	108333	8,0		90	105	9,3	3 35/64"	5
05029465001	108340	10,0		90	112	9,3	3 35/64"	5
05029466001	108357	13,0		90	112	11,0	3 35/64"	5
05029501001	110503		3/16"	90	98	7,2	3 35/64"	5
05029502001	110510		1/4"	90	98	7,2	3 35/64"	5
05029503001	110527		5/16"	90	105	9,3	3 35/64"	5
05029504001	110534		11/32"	90	105	9,3	3 35/64"	5
05029505001	110541		3/8"	90	112	9,3	3 35/64"	5
05029506001	110558		7/16"	90	112	11,0	3 35/64"	5
05029507001	110565		1/2"	90	112	11,0	3 35/64"	5

«Take it easy» verktøyidentifikasjon med fargekoding – for raskt og enkelt valg av riktig verktøy.

Bits: «Take it easy» verktøyidentifikasjon

Zyklop piper: «Take it easy» verktøyidentifikasjon

Vinkelnøkler: «Take it easy» verktøyidentifikasjon

Joker «Take it easy» verktøyidentifikasjon

Spesielt liten skrutekkere med kort klinge for vanskelig tilgjengelige områder. Kraftform-håndtaket har en 2-komponentutførelse med en praktisk kombinasjon av harde og myke soner som gjør det mulig både å ta i skikkelig og å arbeide med stor presisjon.

Klingene har alle fordelene som er kjent fra bitsteknologien til Wera. Spesiell overflatebehandling av klingene for høy korrosjonsbeskyttelse og optimal passform i skruen.

Sekskant-rullestopp som hindrer at verktøyet ruller bort fra arbeidsstedet, et vanlig irritasjonsmoment.

- Kort og kompakt form for arbeid i trange omgivelser
- Ergonomisk to-komponent Kraftform håndtak for presisjonsarbeid
- Klinger med fordelene ved Wera bitsteknologi
- Sekskantet rullestopp for at den ikke skal rulle vekk
- Med «Take it easy» verktøyidentifikasjon: Fargekoding i henhold til profil og størrelsesstempel

335 Stubby/forgasserskrutrekker



	EAN							
Code	4013288	mm	mm	mm	mm	mm		
05008840001	212115	0,6	3,5	24,5	54	3,5	9/64"	5
05008841001	212122	0,8	4,0	24,5	54	4,0	5/32"	5
05008842001	212139	1,0	5,5	24,5	54	5,5	7/32"	5
05008843001	212146	1,2	6,5	24,5	54	6,5	1/4"	5
05008844001	212153	1,2	8,0	24,5	54	8,0	5/16"	5

350 PH Krysspør Stubby/forgasserskrutrekker



	EAN	+	⌀	⌀	⌀	⌀	
Code	4013288		mm	mm	mm	⌀	
05008850001	212160	PH 1	25	54	4,2	1"	5
05008851001	212177	PH 2	25	54	5,2	1"	5
05008852001	212184	PH 3	25	54	6,2	1"	5

355 PZ Krysspør Stubby/forgasserskrutrekker



	EAN	*	⌀	⌀	⌀	⌀	
Code	4013288		mm	mm	mm	⌀	
05008853001	212191	PZ 1	25	54	4,5	1"	5
05008854001	212207	PZ 2	25	54	6,0	1"	5
05008855001	212214	PZ 3	25	54	8,0	1"	5

367 TORX® Stubby skrutrekker



	EAN	*	⌀	⌀	⌀	⌀	
Code	4013288		mm	mm	mm	⌀	
05008856001	212245	TX 10	25	54	3,4	1"	5
05008857001	212252	TX 15	25	54	3,7	1"	5
05008858001	212269	TX 20	25	54	4,0	1"	5
05008859001	212276	TX 25	25	54	4,5	1"	5
05008860001	212283	TX 27	25	54	5,1	1"	5
05008861001	212290	TX 30	25	54	5,6	1"	5
05008862001	212306	TX 40	25	54	-	1"	5

368 Stubby skrutrekker for skruer med innvendig firkant

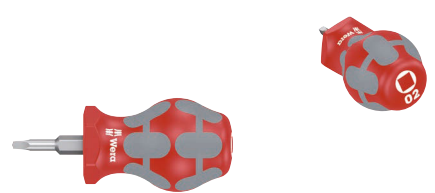

	EAN	□	⌀	⌀	⌀	⌀	
Code	4013288		mm	mm	mm	⌀	
05008863001	212313	# 01	25	54	4,2	1"	5
05008864001	212320	# 02	25	54	4,2	1"	5

9650 Magnetlist Kraftform skrutrekkersett

Kraftform skrutrekkersett, 9 deler, på klemmelist. Skrutrekker Allround-sett. Kraftform Plus-håndtak for komfortabelt ergonomisk arbeid, slik at blemmer og trøler unngås. Harde grepssoner gir høy arbeidshastighet mens myke grepssoner garanterer høy momentoverføring. 932 A med gjennomgående sekskantklinge og slaghette; 350, 355 og 335 med laserspiss: Spissen på Wera Lasertip-skrutrekkerne gjøres mikroskopisk ru ved hjelp av laserstråler. Denne ru overflaten «biter» seg bokstavelig talt fast i skruhodet. Spissen glipper ikke lenger.

160 iS VDE-isolert og med laserspiss. «Take it easy» verktøyidentifikasjon med fargekodning i henhold til profil og størrelsesstempel for enkel og rask tilgang til riktig verktøy. Klemmene på listen sikrer et perfekt grep om verktøyene. Listen holder seg godt til metalloverflater takket være en sterk magnet. Alternativt kan listen også skrues på en vegg.

- Verktøy for enhver bruk – allround skrutrekkersett
- Klemmene på listen sikrer et perfekt grep om verktøyene
- Listen holder seg godt til metalloverflater takket være en sterk magnet. Alternativt kan listen også skrues fast i en vegg

9650 Magnetlist Kraftform skrutrekkersett



Code	EAN		
05051012001	228970		1
		⊖ 932 A 1x 1,0x5,5x100; 1x 1,2x7,0x125	
		⊕ 350 1x PH 2x100	
		⊕ 355 1x PZ 1x80; 1x PZ 2x100	
		⊕ 367 TORX® 1x TX 20x100; 1x TX 25x100	
		⊖ 335 1x 0,8x4,0x100	
		⊖ 160 iS VDE 1x 0,6x3,5x100	
		9611 1x 30,0x400,0	

Kraftform Big Pack 300

- Skrutrekker for spor- og kryssporskruer Phillips-Recess, Pozidriv og TORX®

Kraftform Big Pack 300



Code	EAN		
05105630001	4013288 163622		1
		350 PH 1x PH 1x80; 1x PH 2x100; 1x PH 3x150	
		355 PZ 1x PZ 1x80; 1x PZ 2x100; 1x PZ 3x150	
		367 TORX® 1x TX 10x80; 1x TX 15x80; 1x TX 20x100; 1x TX 25x100; 1x TX 30x115	
		334 1x 1,2x6,5x150	
		335 1x 0,6x3,5x100 ¹⁾ ; 1x 0,8x4,0x100	
		Rack Kraftform 2x 190,0x50,0	

¹⁾ uten Lasertip

Kraftform XXL

- Verktøy for enhver bruk – allround skrutrekkersett

Kraftform XXL



Code	EAN		
05051010001	4013288 1.39092		1
		350 PH 1x PH 1x80; 1x PH 2x100	
		355 PZ 1x PZ 1x80; 1x PZ 2x100	
		932 A 1x 1,0x5,5x100; 1x 1,2x7,0x125	
		334 1x 1,2x6,5x150	
		335 1x 0,8x4,0x100; 1x 1,0x5,5x125	
		160 i VDE 1x 0,4x2,5x80 ¹⁾ ; 1x 0,6x3,5x100 ¹⁾	
		247 1x 0,5x3,0x70	
		Rack Kraftform 2x 190,0x50,0	

¹⁾ uten Lasertip

²⁾ Ikke tilgjengelig i USA og Canada.

Kraftform XXL 2



Code	EAN		
05051011001	4013288 144225		1
		+	350 PH 1x PH 2x100
		+	355 PZ 1x PZ 1x80; 1x PZ 2x100
		●	932 A 1x 1,0x5,5x100; 1x 1,2x7,0x125
		●	335 1x 0,8x4,0x100
		⊕	367 TORX® 1x TX 15x80; 1x TX 20x100; 1x TX 25x100
		●	160 i VDE 1x 0,4x2,5x80 ¹⁾ ; 1x 0,6x3,5x100 ¹⁾
		●	247 1x 0,5x3,0x70
			Rack Kraftform 2x 190,0x50,0

¹⁾ uten Lasertip

²⁾ Ikke tilgjengelig i USA og Canada.

Kraftform XXL 3



Code	EAN		
05347106001	4013288 182388		1
		●	932 A 1x 1,0x5,5x100; 1x 1,2x7,0x125
		+	350 PH 1x PH 1x80; 1x PH 2x100
		●	334 1x 1,2x6,5x150
		●	335 1x 0,8x4,0x100; 1x 1,0x5,5x125
		○	368 1x # 1x80; 1x # 2x100
		●	160 i VDE 1x 0,4x2,5x80 ¹⁾ ; 1x 0,6x3,5x100 ¹⁾
			Rack Kraftform 2x 190,0x50,0

¹⁾ uten Lasertip

Kraftform 2go 300

11 Kraftform-skrutrekere med «Take it easy» verktøyidentifikasjon i hylster, Wera 2go 4. Med justerbar rominndeling for individuell tilpasning.

- Egnet for å feste på Wera 2go-systemet

Kraftform 2go 300



Code	EAN		
05004313001	4013288 187833		1
			Wera 2go 4 1x 165,0x165,0x105,0
		+	350 PH 1x PH 1x80; 1x PH 2x100
		+	355 PZ 1x PZ 1x80; 1x PZ 2x100
		⊕	367 TORX® 1x TX 10x80; 1x TX 15x80; 1x TX 20x100; 1x TX 25x100; 1x TX 30x115
		●	334 SK 1x 0,8x4,5x90; 1x 1,2x7,0x125
			K120 1x 50,0x120,0

334 SK/6 Rack Skrutrekkersett Kraftform Plus Lasertip + rack

- Med sekskantklinge og nøkkelgrep for overføring av høyere momenter

334 SK/6 Rack Skrutrekkersett Kraftform Plus Lasertip + rack



Code	EAN		
05007680001	4013288 111418		1
		+	350 SK PH 1x PH 1x80; 1x PH 2x100
		●	334 SK 1x 0,6x3,5x75 ¹⁾ ; 1x 0,8x4,0x90; 1x 1,0x5,5x100; 1x 1,2x6,5x125

¹⁾ uten Lasertip

334/6 Rack Skrutrekkersett Kraftform Plus, Lasertip + rack



Code	EAN		
05105650001	4013288 003133		1
		+	350 PH 1x PH 1x80; 1x PH 2x100
		-	334 1x 1,2x6,5x150
		-	335 1x 0,5x3,0x80 ¹⁾ ; 1x 0,8x4,0x100; 1x 1,0x5,5x125

¹⁾uten Lasertip

334/355 SK/6 Skrutrekkersett Kraftform Plus Lasertip + rack

- Med sekskantklinge og nøkkelgrep for overføring av høyere momenter

334/355 SK/6 Skrutrekkersett Kraftform Plus Lasertip + rack



Code	EAN		
05007681001	4013288 111425		1
		+	355 SK PZ 1x PZ 1x80; 1x PZ 2x100
		-	334 SK 1x 0,6x3,5x75 ¹⁾ ; 1x 0,8x4,0x90; 1x 1,0x5,5x100; 1x 1,2x6,5x125

¹⁾uten Lasertip

334/355/6 Rack Skrutrekkersett Kraftform Plus, Lasertip + rack



Code	EAN		
05105656001	4013288 003140		1
		+	355 PZ 1x PZ 1x80; 1x PZ 2x100
		-	334 1x 1,2x6,5x150
		-	335 1x 0,5x3,0x80 ¹⁾ ; 1x 0,8x4,0x100; 1x 1,0x5,5x125

¹⁾uten Lasertip

335/350/355/6 Skrutrekkersett Kraftform Plus Lasertip + rack



Code	EAN		
05105622001	4013288 041616		1
		+	350 PH 1x PH 1x80; 1x PH 2x100
		+	355 PZ 1x PZ 1x80; 1x PZ 2x100
		-	335 1x 0,8x4,0x100; 1x 1,0x5,5x125

335/350/355/3 Skrutrekkersett Kraftform Plus med 300 mm lange klinger

- Med ekstra lang klinge for dypereliggende skruarbeider

335/350/355/3 Skrutrekkersett Kraftform Plus med 300 mm lange klinger

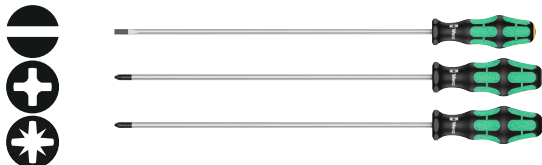

Code	EAN		
05347735002	120991		1
		335 1x 1,0x5,5x300 ¹⁾	
		350 PH 1x PH 2x300 ¹⁾	
		355 PZ 1x PZ 2x300 ¹⁾	

¹⁾uten Lasertip

335/350/355/4 Skrutrekkersett Kraftform Plus Lasertip med 200 mm lange klinger

- Med ekstra lang klinge for dypereliggende skruarbeider

335/350/355/4 Skrutrekkersett Kraftform Plus Lasertip med 200 mm lange klinger



Code	EAN		
05347736002	117397		1
		350 PH 1x PH 2x200	
		355 PZ 1x PZ 1x200; 1x PZ 2x200	
		335 1x 1,0x5,5x200	

335/350/367/7 Rack Skrutrekkersett Kraftform Plus Lasertip + rack



Code	EAN		
05320540001	094704		1
		350 PH 1x PH 2x100	
		355 PZ 1x PZ 1x80; 1x PZ 2x100	
		335 1x 0,8x4,0x100	
		367 TORX® 1x TX 15x80; 1x TX 20x100; 1x TX 25x100	

367/7 TORX® HF Kraftform Plus Skrutrekkersett med holdefunksjon + rack

- Med holdefunksjon for TORX® skruer, nicromatt

367/7 TORX® HF Kraftform Plus Skrutrekkersett med holdefunksjon + rack



Code	EAN		
05223161001	118226		1
		367 TORX® HF 1x TX 8x60; 1x TX 10x80; 1x TX 15x80; 1x TX 20x100; 1x TX 25x100; 1x TX 27x115; 1x TX 30x115	

367/6 TORX® HF Kraftform Plus Skrutrekkersett med holdefunksjon + rack



Code		EAN		
05028059001		4013288	100764	1
			367 TORX® HF 1x TX 10x80; 1x TX 15x80; 1x TX 20x100; 1x TX 25x100; 1x TX 30x115; 1x TX 40x130	

367/4 TORX® HF Kraftform Plus Skrutrekkersett med holdefunksjon med 300 mm lange klinger

- Skrutrekker for TORX® skruer, med holdefunksjon og ekstra lang 300 mm klinge

367/4 TORX® HF Kraftform Plus Skrutrekkersett med holdefunksjon med 300 mm lange klinger

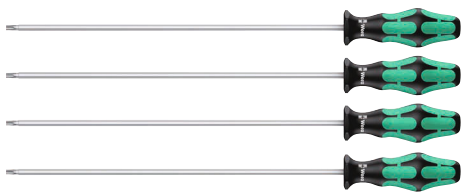

Code		EAN		
05028074001		4013288	138378	1
			367 TORX® HF 1x TX 20x300; 1x TX 25x300; 1x TX 27x300; 1x TX 30x300	

367/6 TORX® Skrutrekkersett Kraftform Plus TORX® + rack



Code		EAN		
05028062001		4013288	028891	1
			367 TORX® 1x TX 10x80; 1x TX 15x80; 1x TX 20x100; 1x TX 25x100; 1x TX 30x115; 1x TX 40x130	

334/368/6 Skrutrekkersett + rack



Code		EAN		
05347778001		4013288	122735	1
			350 PH 1x PH 1x80; 1x PH 2x100 334 1x 1,2x6,5x150 335 1x 0,8x4,0x100 368 1x # 1x80; 1x # 2x100	

367/6 TORX® B0 Kraftform skrutrekkersett + rack

- Skrutrekker for skruer med innvendig TORX® med sikringsstift

367/6 TORX® B0 Kraftform skrutrekkersett + rack



Code		EAN		
		4013288		
05138250001	028907			1
		♻️	367 TORX® B0 1x TX 10x80; 1x TX 15x80; 1x TX 20x100; 1x TX 25x100; 1x TX 30x115; 1x TX 40x130	

338/2 Rekketlemme-betjeningsverktøysett

Sett med 2 betjeningsverktøy for fjærklemmer. Takket være den bøyde klingens kan du også enkelt betjene fjærklemmer i koblingsbokser, som ikke kan nås med en rett klinge.

Klingespissen blir værende i klemmen, slik at begge hendene er fri til å føre inn ledningsenden. Flerkomponents Kraftform-håndtak for hurtig og skånsomt arbeid.

- Spesialverktøy til åpning av kontaktfjærer på elektrotekniske ledningsklemmer
- På grunn av den bøyde geometrien kan også rekketlemmer håndteres, som man ikke kommer til med en vanlig skrutrekker
- Egnet for fjærklemmer med et ledertverrsnitt på inntil 1,5 mm² eller 2,5–4,0 mm²

338/2 Rekketlemme-betjeningsverktøysett



Code		EAN		
		4013288		
05008100001	225658			1
		●	338 1x 0,4x2,5x81; 1x 0,6x3,5x81	

395 H0/7 SM Pipeskrutrekkersett

- Pipeskrutrekker for skruer med utvendig sekskant
- Hult skaft for utstikkende gjengestenger, nicromatt

395 H0/7 SM Pipeskrutrekkersett



Code		EAN		
		4013288		
05029510001	111432			1
		●	395 H0 1x 5,0x90; 1x 5,5x90; 1x 6,0x90; 1x 7,0x90; 1x 8,0x90; 1x 10,0x90; 1x 13,0x90	

395 H0/3 VVS Pipeskrutrekkersett

- Pipeskrutrekker for skruer med utvendig sekskant, nicromatt
- Med hult skaft for utstikkende gjengestenger, spesielt godt egnet for montering/demontering av blandebatterier på servanter

395 H0/3 VVS Pipeskrutrekkersett



Code		EAN		
		4013288		
05134275001	207616			1
		●	395 H0 1x 10,0x90; 1x 13,0x90; 1x 7/16"x90	

391/3 Slangeklemme-skrutrekkersett

- Med bøyeleg rund klinge

391/3 Slangeklemme-skrutrekkersett



Code		EAN		
05135311001		4013288		
		169860		
		391		
		1x 6x167; 1x 7x167; 1x 8x167		1

Stubby Set 1 Skrutrekkersett

Ekstra små skrutrekkerer med kort klinge for vanskelig tilgjengelige steder. Kraftform-håndtaket har en 2-komponent-utførelse med en praktisk kombinasjon av harde og myke soner som gjør det mulig både å ta i skikkelig og å arbeide med stor presisjon.

Klingene har alle fordelene som er kjent fra bitsteknologien til Wera. Spesial-overflatebelegg på klingene for høy korrosjonsbeskyttelse og optimal passform i skruen. S

ekskant-rullestoppen hindrer at skrutrekkeren ruller bort fra arbeidsstedet.

- Kort og kompakt form for arbeid i trange omgivelser
- Ergonomisk to-komponent Kraftform håndtak for presisjonsarbeid
- Klinger med fordelene ved Wera bitsteknologi
- Sekskantet rullestopp for at den ikke skal rulle vekk
- Med «Take it easy» verktøyidentifikasjon: Fargekoding i henhold til profil og størrelsesstempel

Stubby Set 1 Skrutrekkersett



Code		EAN		
05008870001		4013288		
		212337		
		335 Stubby		
		1x 0,6x3,5x24,5; 1x 0,8x4,0x24,5; 1x 1,0x5,5x24,5		
		350 PH Stubby		
		1x PH 1x25; 1x PH 2x25		

Stubby Set 2 Skrutrekkersett

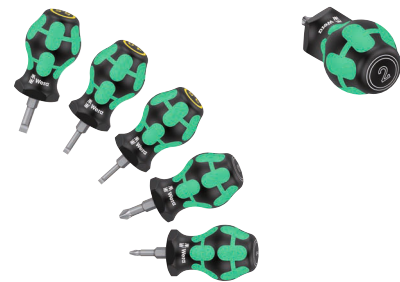

Code		EAN		
05008871001		4013288		
		212344		
		335 Stubby		
		1x 0,6x3,5x24,5; 1x 0,8x4,0x24,5; 1x 1,0x5,5x24,5		
		355 PZ Stubby		
		1x PZ 1x25; 1x PZ 2x25		

Stubby Set 3 Skrutrekkersett

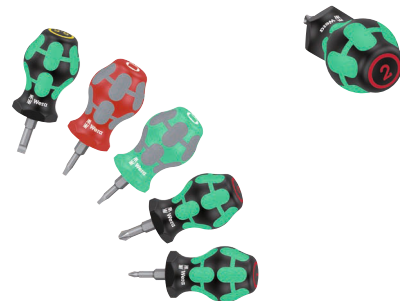

Code		EAN		
05008872001		4013288		
		214096		
		350 PH Stubby		
		1x PH 1x25; 1x PH 2x25		
		335 Stubby		
		1x 1,0x5,5x24,5		
		368 Stubby		
		1x # 01x25; 1x # 02x25		

Stubby Set TX 1 Skrutrekkersett TORX®

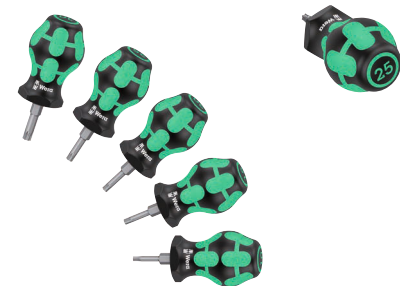

Code		EAN		
05008876001		4013288		
		212351		
		367 TORX® Stubby		
		1x TX 10x25; 1x TX 15x25; 1x TX 20x25; 1x TX 25x25; 1x TX 30x25		

Bicycle Big Pack 1



Code	EAN		
05004190001	220745		1
		354 Hex-Plus 1x 2,0x75; 1x 2,5x75	
		454 HF 1x 3x100; 1x 4x150; 1x 5x150; 1x 6x200; 1x 8x200	
		367 TORX® 1x TX 10x80	
		467 TORX® HF 1x TX 20x100; 1x TX 25x200	
		932 A 1x 1,0x5,5x100; 1x 1,2x7,0x125	
		350 PH 1x PH 1x80; 1x PH 2x100	

1267 A TORX® flaggnøkler

Høykvalitets Wera flaggnøkkel for skruer med innvendig TORX®. Høy momentoverføring med små skruer. Særlig godt egnet for utskifting av vendbare kutteskiver.

BlackLaser-overflatebehandlingen sørger for fremragende overflatebeskyttelse, også mot korrosjon, og lang levetid. Flerkomponents for særdeles godt grep.

- TORX® flaggnøkkel for skruer med innvendig TORX®
- Flerkomponenthåndtak
- Rund klinge med BlackLaser-behandling for fremragende overflatebeskyttelse og lang levetid
- Med god korrosjonsbeskyttelse
- Høy momentoverføring med små skruer

1267 A TORX® flaggnøkler



Code	EAN						
05026350001	093516	TX 6	33	62,0	3,0	1 19/64"	10
05026351001	093523	TX 7	33	62,0	3,0	1 19/64"	10
05026352001	093530	TX 8	40	69,0	3,0	1 37/64"	10
05026353001	093547	TX 9	40	69,0	3,0	1 37/64"	10
05026354001	093554	TX 10	40	69,0	3,0	1 37/64"	10

1267 A TORX PLUS® flaggnøkler



Code	EAN						
05026360001	093561	6 IP	33	62,0	3,0	1 19/64"	10
05026361001	093578	7 IP	33	62,0	3,0	1 19/64"	10
05026363001	093608	9 IP	40	69,0	3,0	1 37/64"	10

1267 B TORX® kombinasjonsflaggnøkler

Høykvalitets Wera flaggnøkkel med kombinasjonsprofil for skruer med innvendig TORX® og skruer med innvendig sekskant. Høy momentoverføring med små skruer.

Særlig godt egnet for utskifting av vendbare kutteskiver. BlackLaser-overflatebehandlingen sørger for fremragende overflatebeskyttelse, også mot korrosjon, og lang levetid.

1267 B TORX® kombinasjonsflaggnøkler



Code	EAN						
05026372001	093639	TX 15	3,5	47	86,0	1 27/32"	10
05026373001	093707	TX 15	4	47	86,0	1 27/32"	10
05026374001	093646	TX 20	4	47	86,0	1 27/32"	10

1267 B TORX PLUS® kombinasjonsflaggnøkler



Code	EAN						
05026382001	093677	15 IP	3,5	47	86,0	1 27/32"	10

9500 Magnetverktøy SB

Magnetiseringsapparat. Dra simpelthen verktøyet langs den positive siden av Wera-magnetiseringsapparatet for å få verktøyet til å holde skruen sikkert fast til klingens.

Før verktøyet langs den negative siden for å avmagnetisere det.

- Magnetiseringsapparat
- Før magnetisering og avmagnetisering av verktøyet
- Holde skruen sikkert fast til klingens

9500 Magnetverktøy SB



	EAN						
Code	4013288	mm					
05033404001	219589	64,6					1

1427 Syl



	EAN						
Code	4013288	mm	mm				
05027405001	019998	105	92	4 3/16"			5

1428 Rømmer



	EAN						
Code		mm	mm				
05027455001	020000	107	92	4 9/32"			5

9611 Magnetstripe for opptil 9 Kraftform skrutrekere, uten innhold

- Klemmene på listen sikrer et perfekt grep om verktøyene
- Listen holder seg godt til metalloverflater takket være en sterk magnet. Alternativt kan listen også skrues fast i en vegg

9611 Magnetstripe for opptil 9 Kraftform skrutrekere, uten innhold



	EAN						
Code	4013288	mm	mm				
05136414001	230690	30,0	400,0				1

Rack for Kraftform Micro skrutrekker



		mm	mm				
05134002001	100047	190,0	80				1

Rack for Kraftform skrutrekker



	EAN						
Code	4013288	mm	mm				
05134001001	100030	190,0	50,0				1

1440/1442 Skruholdersett

Wera skruholdersett: Innsatsverktøy med holdefunksjon for skruer. Holder alle skruerprofiler trygt på verktøyet.

Skruholderen kan skyves oppover på klingen under skruing. Dermed er holderen heller ikke i veien når skruene sitter dypt.

- Skruholdersett
- Innsatsverktøy med holdefunksjon for skruer
- Holder alle skruerprofiler og -størrelser trygt på verktøyet
- I stabil elastomerplast

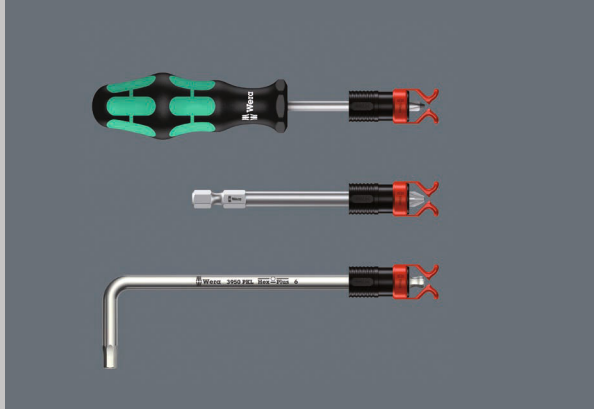

1441 SB Skruholder for skrutrekkerklinger, lange bits og vinkeløkler med holdefunksjon for skruer



Code	EAN	∅	h					
05073681001	140357	4,5-6,0	41,0					1

1440/1442 Skruholdersett



Code	EAN					
05073680001	140340					1
		1440				
		1x 4,5-6,0x41,0				
		1442				
		1x 6,0-8,5x41,0				

9108/2 Sett med monteringsnøkler for MC4-pluggforbindelser

Sett bestående av 2 monteringsnøkler for solcelleplugg MC4 (Multi-Contact).

- 2 monteringsnøkler 9108 for solcelleplugg MC4 (Multi-Contact)
- For festing og frakobling av MC4-plugger
- Glassfiberarmert plast

9108/2 Sett med monteringsnøkler for MC4-pluggforbindelser



Code	EAN			
05136700001	230461			1
		9108		
		2x 115		

9523 Reservedelssett for kjedeverktøy

- Med kjedenagler og -holder med utskiftbar naglestift for åpning og lukking av sykkelkjeder. Egnet for single-speed kjeder, opptil 12-gangers

9523 Reservedelssett for kjedeverktøy

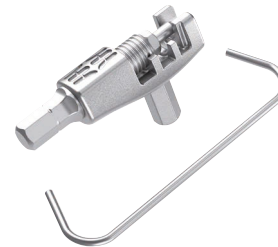

Code	EAN			
05136039001	227867			1
		9513	Kjedebryter	
		9512	Kjedekrok	

Bicycle Set 13

Dekkspaksett i 2 deler til mobil eller stasjonær bruk. Begge dekkspakene er laget av glassfiberforsterket plast: Dekkspak 9502 med 1/4".

Dekkspak 9503 med ventiltrekker for franske ventiler og utluffer for bilventiler.

Med den glassfiberforsterkede dekkspaken i plast kan dekket løsnes fra felgen uten at felgen blir skadet.

- 2 dekkspaker (9502+9503) av glassfiberforsterket plast
- Løsne dekket sikkert fra felgen, uten at felgen blir skadet.
- Et 1/4" sekskantfeste i dekkspak 9502 gjør det mulig å bruke 1/4" bits
- Dekkspak 9503 med ventiltrekker for franske ventiler og utluffer for bilventiler

Bicycle Set 13



Code	EAN			
	4013288			
05004184001	220585	9502 1x 105,0		5
		9503 1x 105,0		

Bicycle Set 15

Det ultrakompakte og lette sykkelverktøyet med to 4-doble bits og tre dekkspaker. Med kun én bits betjenes fire ulike skruerprofiler. En klar vektbesparelse på mer enn 50 %.

Takket være den enorme plassbesparelsen egner Bicycle Set 15 seg svært godt til mobil bruk. Funksjonaliteten til de store profilene er mulig takket være de små verktøyspissene som fjærer inn. Bitsen har 1/4" sekskantdrev (Wera tilkoblingsserie 1) og kan dermed også brukes sammen med f.eks bitsskraller og bitshåndholdere med Rapidaptor.

Dekkspaken 9504 har et 1/4" sekskantfeste for bruk av en 1/4" bits. Når de to dekkspakene 9504 er ført inn over hverandre, kan en 4-i-1-bits settes inn slik at man får et skruverktøy. Dekkspak 9505 er både ventiltrekker og utluffer.

Dekkspak og 4-in-1-bits kan kobles sammen, slik at alt holdes kompakt samlet og ikke kan mistes.

Bicycle Set 15



Code	EAN			
	4013288			
05004182001	222190	9504 2x 105,0		1
		9505 1x 105,0		
		9506 1x 3,0; 4,0; 5,0; 6,0x37		
		9507 1x 2,5; 5,0; 6,0; TX 25x37		

Kraftform Micro Skrutrekkeren for elektroteknikere

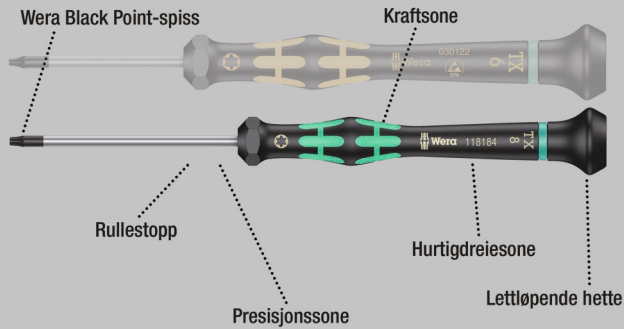

Høykvalitets Wera Micro skrutrekker for finmekaniske skrueforbindelser. Ved å støtte hånden på dreieheten og bruke hurtigdreiesonen under dreieheten er det mulig å skru lynraskt.

Det er uønskelig å bruke tid på å skifte grep. Kraftsone med integrerte myke soner sørger for overføring av høye løse- og tiltrekkingsmomenter.

Presisjonsone for riktig dreievinkel under justeringsarbeid. Wera Black Point-spissen gir nøyaktig passform og optimalisert korrosjonsbeskyttelse.

Take it easy verktøyidentifikasjon med fargekoding etter profil og størrelsesstempel for enkel og rask tilgang til riktig verktøy.

- Kraftform Micro flerkomponenthåndtak for hurtig og ergonomisk arbeid
- Med rullestopp og dreiehet for hurtig skruing
- Wera Black Point-spissen gir perfekt passform og optimalisert korrosjonsbeskyttelse
- Med «Take it easy» verktøyidentifikasjon: Fargekoding i henhold til profil og størrelsesstempel
- For eksempel for elektronikkteknikere, optikere, finmekanikere, gullsmeder og IT-montører

2035 Elektronikk-sporskrutrekker

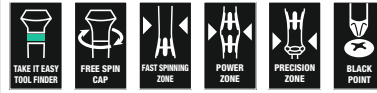

	EAN							
Code	4013288	mm	mm	mm	mm	mm		
05117990001	108418	0,16	0,8	40	97	2,0	1/32"	10
05117991001	108425	0,18	1,0	40	97	2,0	0,04"	10
05117992001	108432	0,20	1,2	40	97	2,0	0,05"	10
05118002001	031877	0,23	1,5	40	97	2,0	1/16"	10
05118003001	108456	0,23	1,5	60	97	2,0	1/16"	10
05118000001	031860	0,25	1,2	40	97	2,0	0,05"	10
05117993001	108463	0,30	1,8	40	97	2,0	0,07"	10
05118004001	031884	0,30	1,8	60	97	2,0	0,07"	10
05118017001	151704	0,30	2,0	50	97	2,0"	5/64"	10
05117997001	194824	0,35	2,5	40	97	2,5	3/32"	10
05118005001	108470	0,40	2,0	40	97	2,5	5/64"	10
05118006001	031891	0,40	2,0	60	97	2,5	5/64"	10
05118007001	108487	0,40	2,0	100	97	2,5	5/64"	10
05117994001	108494	0,40	2,5	50	97	2,5	3/32"	10
05118008001	031907	0,40	2,5	80	97	2,5	3/32"	10
05117995001	108517	0,50	3,0	50	97	3,0	1/8"	10
05118010001	031914	0,50	3,0	80	97	3,0	1/8"	10
05118012001	031921	0,60	3,5	80	97	4,0	9/64"	10
05118014001	031938	0,80	4,0	80	97	4,0	5/32"	10

2055 PZ Elektronikk-krysssporskrutrekker



	EAN							
Code	4013288		mm	mm	mm			
05118030001	032195	PZ 0	60	97	3,0	2 3/8"		10
05118032001	032201	PZ 1	80	97	4,0	3 1/16"		10

2050 PH Elektronikk-kryssporskutretreker



	EAN	+	⌀	ℓ	ℓ	ℓ	ℓ	
Code	4013288		mm	mm	mm	mm		
05345290001 ¹⁾²⁾	164506	PH 000	40	97	1,5/2,5	1 9/16"		10
05118019001 ¹⁾²⁾	108562	PH 00	40	97	1,8/2,5	1 9/16"		10
05118020001 ¹⁾	031969	PH 00	60	97	2,5	2 3/8"		10
05118026001 ³⁾	194800	PH 0	40	97	3,0	1 9/16"		10
05118022001 ³⁾	031976	PH 0	60	97	3,0	2 3/8"		10
05118023001	108579	PH 1	60	97	4,0	2 3/8"		10
05118024001	031983	PH 1	80	97	4,0	3 1/8"		10

¹⁾Optimert for asiatiske PH-skruer

²⁾Klinge dreiet ned til nominell dimensjon på arbeidssiden i en lengde på 10 mm

³⁾Størrelse 0 modifisert i henhold til JCI 0 (japansk bransjestandard for kameraer)

2067 Elektronikk TORX® HF skrutreker med holdefunksjon

- Med holdefunksjon for TORX® skruer, nicromatt

2067 Elektronikk TORX® HF skrutreker med holdefunksjon



	EAN	+	⌀	ℓ	ℓ	ℓ	ℓ	
Code	4013288		mm	mm	mm	mm		
05118180001	108623	TX 4	40	97	2,5	1 9/16"		5
05118181001	108630	TX 5	40	97	3,0	1 9/16"		5
05118182001	108647	TX 6	40	97	3,0	1 9/16"		5
05118183001	108654	TX 7	60	97	3,0	2 3/8"		5
05118184001	108661	TX 8	60	97	3,0	2 3/8"		5
05118185001	108678	TX 9	60	97	4,0	2 3/8"		5
05118186001	108685	TX 10	60	97	4,0	2 3/8"		5

2067 Elektronikk TORX® skrutreker

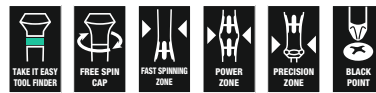

	EAN	+	⌀	ℓ	ℓ	ℓ	ℓ	
Code	4013288		mm	mm	mm	mm		
05118035001	108593	TX 1	40	97	2,0	1 9/16"		5
05118036001	108609	TX 2	40	97	2,0	1 9/16"		5
05118037001	108616	TX 3	40	97	2,0	1 9/16"		5
05118039001	040084	TX 4	40	97	2,5	1 9/16"		5
05118040001	032218	TX 5	40	97	3,0	1 9/16"		5
05118042001	032225	TX 6	40	97	3,0	1 9/16"		5

2067 Elektronikk TORX® BO skrutreker

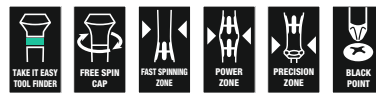

	EAN	+	⌀	ℓ	ℓ	ℓ	ℓ	
Code	4013288		mm	mm	mm	mm		
05118044001	032232	TX 7	60	97	3,0	2 3/8"		5
05118046001	032249	TX 8	60	97	3,0	2 3/8"		5
05118048001	032256	TX 9	60	97	4,0	2 3/8"		5
05118050001	032263	TX 10	60	97	4,0	2 3/8"		5
05118052001	032270	TX 15	60	97	4,0	2 3/8"		5
05118054001	032287	TX 20	60	97	4,0	2 3/8"		5

2067 Elektronikk IPR TORX PLUS® skrutreker



	EAN	+	⌀	ℓ	ℓ	ℓ	ℓ	
Code	4013288		mm	mm	mm	mm		
05030160001	178749	1 IPR	40	97	2,0	1 37/64"		5

¹⁾Uten hull

Hex-Plus gir lengre liv til skruer med innvendig sekskant

Ødeleggelse av profilen («runding») forhindres

Levetid over gjennomsnittet

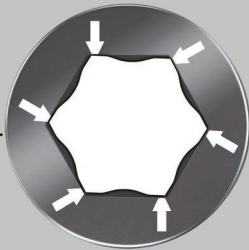

- Kraftform Micro skruetrækker til skruer med indvendig sekskant
- Hex-Plus giver skruer med indvendig sekskant et længere liv

2054 Elektronikk-sekskantsskruetrækker

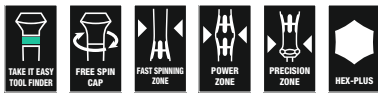

Code	EAN	⊕	⊙	⌈	⌋	∅	⌋	📦
Code	4013288	mm		mm	mm	mm		
05118060001	032072	0,7		40	97	3,0	1 9/16"	5
05118062001	032089	0,9		40	97	3,0	1 9/16"	5
05118064001	032096	1,3		40	97	3,0	1 9/16"	5
05118066001	032102	1,5		60	97	3,0	2 3/8"	5
05118068001	032119	2		60	97	3,0	2 3/8"	5
05118070001	032126	2,5		60	97	4,0	2 3/8"	5
05118072001	032133	3,0		60	97	4,0	2 3/8"	5
05345284001	152206	-	0,028"	40	97	3,0	1 9/16"	5
05345285001	152213	-	0,035"	40	97	3,0	1 9/16"	5
05118074001	032140	-	0,05"	40	97	3,0	1 9/16"	5
05118076001	032157	-	1/16"	60	97	3,0	2 3/8"	5
05118078001	032164	-	5/64"	60	97	3,0	2 3/8"	5
05118080001	032171	-	3/32"	60	97	4,0	2 3/8"	5
05118082001	032188	-	7/64"	60	97	4,0	2 3/8"	5
05118075001	108807	-	1/8"	60	97	4,0	2 3/8"	5

2052 Elektronikk-sekskantsskruetrækker med kulehode

- Med kulehode for sikkert arbeid selv i vanskelige monteringsposisjoner

2052 Elektronikk-sekskantsskruetrækker med kulehode

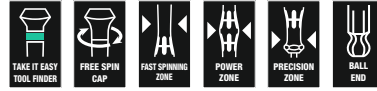

Code	EAN	⊕	⊙	⌈	⌋	∅	⌋	📦
Code	4013288	mm		mm	mm	mm		
05118089001	108814	1,3		60	97	3,0	2 3/8"	5
05118090001	031990	1,5		60	97	3,0	2 3/8"	5
05118092001	032003	2,0		60	97	3,0	2 3/8"	5
05118094001	032010	2,5		60	97	4,0	2 3/8"	5
05118096001	032027	3,0		60	97	4,0	2 3/8"	5
05118098001	032034	-	1/16"	60	97	3,0	2 3/8"	5
05118100001	032041	-	5/64"	60	97	3,0	2 3/8"	5
05118102001	032058	-	3/32"	60	97	3,0	2 3/8"	5
05118106001	110954	-	7/64"	60	97	4,0	2 3/8"	5
05118103001	108821	-	1/8"	60	97	4,0	2 3/8"	5

2072 Kraftform Micro skruetrækker for Microstix® skruer



Code	EAN	⊕	⌈	⌋	∅	⌋	📦
Code	194817	m	40	97	2,5	1 9/16"	5
05118145001	194817	m	40	97	2,5	1 9/16"	5

2069 Elektronikk-pipetrekker



	EAN							
Code	4013288	mm		mm	mm	mm		
05118108001	108852	1,5		60	97	5,7	2 3/8"	5
05118109001	108869	1,8		60	97	5,7	2 3/8"	5
05118110001	032300	2,0		60	97	5,7	2 3/8"	5
05118112001	032317	2,5		60	97	5,7	2 3/8"	5
05118114001	032324	3,0		60	97	5,7	2 3/8"	5
05118116001	032331	3,2		60	97	5,7	2 3/8"	5
05118118001	032348	3,5		60	97	5,7	2 3/8"	5
05118120001	032355	4,0		60	97	5,7	2 3/8"	5
05118122001	032362	4,5		60	97	6,4	2 3/8"	5
05118124001	032379	5,0		60	97	7,0	2 3/8"	5
05118126001	032386	5,5		60	97	7,8	2 3/8"	5
05345281001	150189	6,0		60	97	8,5	2 3/8"	5
05118128001	032393	-	3/32"	60	97	5,7	2 3/8"	5
05118130001	032409	-	7/64"	60	97	5,7	2 3/8"	5
05118132001	032416	-	1/8"	60	97	5,7	2 3/8"	5
05118134001	032423	-	9/64"	60	97	5,7	2 3/8"	5
05118136001	032430	-	5/32"	60	97	5,7	2 3/8"	5
05118135001	110596	-	3/16"	60	97	6,6	2 3/8"	5
05118137001	112019	-	7/32"	60	97	7,8	2 3/8"	5
05345282001	150196	-	1/4"	60	97	9,0	2 3/8"	5

1429 Uttrekker

- Uttrekker for å fjerne fastsittende komponenter på kretskort etter utlodning

1429 Uttrekker



	EAN					
Code	4013288	mm	mm	mm	mm	
05027456001	112187	1,0	3,5	50	97	10

1013 Kraftform Micro bitshåndholder

Kraftform Micro håndholder med ergonomisk Kraftform-håndtak for bekvemt og lite trettende arbeid. Rullestopp hindrer at verktøyet ruller bort fra arbeidsstedet, et vanlig irritasjonsmoment.

Egnet for feste av bits med 4 mm Halfmoon drev og bits med 4 mm HIOS drev. Ideelt for bruk på smarttelefoner, mobiltelefoner, kameraer, elektronikkenheter, på tannlaboratorier og tannlegekontorer.

- Kraftform Micro bitshåndholder
- Flerkomponents Kraftform Micro håndtak med rullestopp og dreiehet
- Egnet for feste av bits med 4 mm Halfmoon drev og bits med 4 mm HIOS drev
- Brukes f.eks. på smarttelefoner, mobiltelefoner, kameraer og elektronikkenheter

1013 Kraftform Micro bitshåndholder



	EAN				
Code	4013288	mm	mm		
05051276001	183699	23	97	29/32"	1

Kraftform Micro Big Pack 1 Skrutrekkersett for elektronikk bruk

Wera Micro skrutrekkersett for finmekaniske skrueforbindelser. Ved å støtte hånden på dreieheten og bruke den hurtigroterende sonen under dreieheten er det mulig å dreie lynraskt.

Det er *unødvendig* å bruke tid på å skifte grep. Lagring og transport i et solid futteral, dermed er verktøyet alltid for hånden.

Med «Take it easy» verktøyidentifikasjon: Fargekodning i henhold til profil og størrelsesstempel.

- Kraftform Micro 25-delers skrutrekkersett i robust og kompakt rullefuttal
- Kraftform Micro flerkomponenthåndtak for hurtig og ergonomisk arbeid
- Verktøy med rullestopp og dreiehet for hurtig dreining
- Wera Black Point-spissen gir perfekt passform og optimalisert korrosjonsbeskyttelse
- Med «Take it easy» verktøyidentifikasjon: Fargekodning i henhold til profil og størrelsesstempel
- Passer for elektronikkteknikere, optikere, finmekanikere, juvelerer og IT-montører

Kraftform Micro Big Pack 1 Skrutrekkersett for elektronikk bruk



Code	EAN		
0513400001	209580		1
		2050 PH Micro 1x PH 000x40 ^{1) 2)} ; 1x PH 00x40 ²⁾ ; 1x PH 0x40 ³⁾	
		2067 TORX® 1x TX 5x40; 1x TX 6x40	
		2067 TORX® HF 1x TX 5x40; 1x TX 6x40; 1x TX 7x60; 1x TX 8x60; 1x TX 10x60	
		2067 TORX PLUS® IPR Micro 1x 1 IPRx40	
		2054 Micro 1x 0,9x40; 1x 1,3x40; 1x 1,5x60; 1x 2x60	
		2035 Micro 1x 0,23x1,5x40; 1x 0,30x1,8x60; 1x 0,35x2,5x40; 1x 0,40x2,0x60; 1x 0,50x3,0x80	
		2069 Micro 1x 4,0x60; 1x 5,5x60	
		2072 1x mx40	
		1429 1x 1,0x3,5x50	
		K240 1x 50,0x240,0	

¹⁾ Optimer for asiatiske PH-skruer

²⁾ Klinge dreiet ned til nominell dimensjon på arbeidssiden i en lengde på 10 mm

³⁾ Størrelse 0 modifisert i henhold til JCI 0 (japansk bransjestandard for kameraer)

Kraftform Micro 12 Universal 1 Elektronikkskrutrekkersett

- Kraftform Micro skrutrekkersett i robust futteral

Kraftform Micro 12 Universal 1 Elektronikkskrutrekkersett

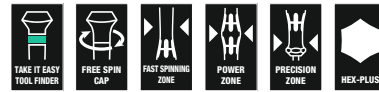

Code	EAN		
05073675001	165695		1
		2050 PH Micro 1x PH 00x60 ¹⁾ ; 1x PH 0x60 ²⁾	
		2067 TORX® HF 1x TX 5x40; 1x TX 6x40	
		2035 Micro 1x 0,23x1,5x40; 1x 0,30x1,8x60; 1x 0,40x2,0x60; 1x 0,40x2,5x80; 1x 0,50x3,0x80	
		2054 Micro 1x 0,9x40; 1x 1,5x60; 1x 2x60	

¹⁾ Optimer for asiatiske PH-skruer

²⁾ Størrelse 0 modifisert i henhold til JCI 0 (japansk bransjestandard for kameraer)

Kraftform Micro 12 Electronics 1, Skrutrekkersett for elektronikk bruk

- Kraftform Micro skrutrekker for spor-, Phillips-, TORX® B0, Hex-, IPR- og Microstix® -skruer samt uttrekker

Kraftform Micro 12 Electronics 1, Skrutrekkersett for elektronikk bruk



Code	EAN			
05073677001	194831			1
		+	2050 PH Micro 1x PH 000x40 ^{1) 2)} ; 1x PH 00x40 ^{1) 2)} ; 1x PH 0x40 ³⁾	
		⊕	2067 TORX® B0 Micro 1x TX 8x60; 1x TX 10x60	
		⊕	2067 TORX PLUS® IPR Micro 1x 1 IPRx40	
		⊖	2035 Micro 1x 0,23x1,5x40; 1x 0,35x2,5x40	
		⊙	2069 Micro 1x 2,5x60; 1x 3,0x60	
		⊕	2072 1x mx40	
		⊙	1429 1x 1,0x3,5x50	

¹⁾ Optimert for asiatiske PH-skruer

²⁾ Klinge dreiet ned til nominell dimensjon på arbeidssiden i en lengde på 10 mm

³⁾ Størrelse 0 modifisert i henhold til JCI 0 (japansk bransjestandard for kameraer)

Kraftform Kompakt Micro 11 Electronics 1

Kraftform Kompakt Micro sett for finmekaniske bruksområder. Egnert for feste av bits med 4 mm Halfmoon drev (Wera serie 9) og bits med 4 mm HIOS drev (Wera serie 21).

Håndtak/system for utskiftbare klinger for lynraskt skifte av klinge. Kraftform Micro håndtak med dreibar hette samt hurtigdreiesone for lynrask skruing, ikke lenger behov for tidkrevende skifte av grep.

Kraftsone med integrerte myke soner sørger for overføring av høye løse- og tiltrekkingmomenter. Presisjonsone rett over klingen for riktig skruvinkel under justeringsarbeid.

Med 10 bits for hånd- og maskinskruing. Lynraskt feste av bits: Skyv ganske enkelt bitsen inn i festet, hvor den låses automatisk og sitter sikkert på plass. Ved bytte av bits er det bare å skyve hylsen forover og ta ut bitsen. Frittløpende betjeningshylse for enkel styring av verktøyet under skruingen.

Kraftform Kompakt Micro 11 Electronics 1



Code	EAN			
05073676001	194848			1
		⊙	1013 Kraftform Micro 1x 97	
		+	851/9 C 1x PH 000x44 ¹⁾ ; 1x PH 00x44 ¹⁾ ; 1x PH 0x44 ²⁾	
		⊕	867/9 C TORX® 1x TX 8x44	
		⊕	867/9 C TORX PLUS® 1x 3 IPx44	
		⊕	867/9 IPR TORX® PLUS 1x 1 IPRx44	
		⊖	800/9 C 1x 0,35x2,5x44	
		⊕	872/9 1x mx44	
		⊙	869/9 1x 2,5x44,0; 1x 3,0x44,0	

¹⁾ Optimert for asiatiske PH-skruer

²⁾ Størrelse 0 modifisert i henhold til JCI 0 (japansk bransjestandard for kameraer)

Kraftform Kompakt Micro 11 Universal 1



Code	EAN		
05135938001	4013288 178343		1
		<ul style="list-style-type: none"> 1013 Kraftform Micro 1x 97 851/9 C 1x PH 00x44 ¹⁾; 1x PH 0x44 ²⁾; 1x PH 1x44 ¹⁾ 840/9 C 1x 1,5x44; 1x 2,0x44 800/9 C 1x 0,23x1,5x44; 1x 0,40x2,0x44; 1x 0,50x3,0x44 867/9 C TORX® 1x TX 5x44; 1x TX 6x44 	

¹⁾Optimert for asiatiske PH-skruer

²⁾Størrelse 0 modificert i henhold til JCI 0 (japansk bransjestandard for kameraer)

2035/6 A Elektronikk-skrutrekkersett + rack

- Med praktisk plastrack

2035/6 A Elektronikk-skrutrekkersett + rack



Code	EAN		
05118150001	4013288 031945		1
		<ul style="list-style-type: none"> 2050 PH Micro 1x PH 00x60 ¹⁾; 1x PH 0x60 ²⁾ 2035 Micro 1x 0,30x1,8x60; 1x 0,40x2,0x60; 1x 0,40x2,5x80; 1x 0,50x3,0x80 	

¹⁾Optimert for asiatiske PH-skruer

²⁾Størrelse 0 modificert i henhold til JCI 0 (japansk bransjestandard for kameraer)

2035/6 B Elektronikk-skrutrekkersett + rack

- Med praktisk plastrack

2035/6 B Elektronikk-skrutrekkersett + rack

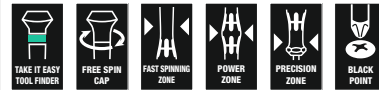

Code	EAN		
05118152001	4013288 031952		1
		<ul style="list-style-type: none"> 2050 PH Micro 1x PH 0x60 ¹⁾; 1x PH 1x80 2035 Micro 1x 0,40x2,5x80; 1x 0,50x3,0x80; 1x 0,60x3,5x80; 1x 0,80x4,0x80 	

¹⁾Størrelse 0 modificert i henhold til JCI 0 (japansk bransjestandard for kameraer)

2050/6 Elektronikk-skrutrekkersett + rack

- Kraftform Micro skrutrekker for spor- og kryssporskruer, Phillips-fordypning, IPR- og Microstix® skruer
- Med praktisk plastrack

2050/6 Elektronikk-skrutrekkersett + rack



Code	EAN		
05030181001	4013288 194794		1
		<ul style="list-style-type: none"> 2050 PH Micro 1x PH 000x40 ¹⁾ ²⁾; 1x PH 00x40 ¹⁾ ²⁾; 1x PH 0x40 ³⁾ 2067 TORX PLUS® IPR Micro 1x 1 IPRx40 2072 1x mx40 2035 Micro 1x 0,35x2,5x40 	

¹⁾Optimert for asiatiske PH-skruer

²⁾Klinge dreiet ned til nominell dimensjon på arbeidssiden i en lengde på 10 mm

³⁾Størrelse 0 modificert i henhold til JCI 0 (japansk bransjestandard for kameraer)

2052/6 Elektronikk-skrutrekkersett + rack

- Kraftform Micro skrutrekker med kulehode for skruer med innvendig sekskant

2052/6 Elektronikk-skrutrekkersett + rack

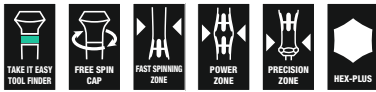

	Code	EAN		
	05118156001	032065		1
			<ul style="list-style-type: none"> ○ 2052 Micro 1x 1,5x60; 1x 2,0x60; 1x 2,5x60; 1x 3,0x60 ○ 2054 Micro 1x 0,9x40; 1x 1,3x40 	

2067/6 Elektronikk TORX® B0 skrutrekkersett + rack

- Kraftform Micro skrutrekkersett for skruer med innvendig TORX® med sikringsstift

2067/6 Elektronikk TORX® B0 skrutrekkersett + rack



	Code	EAN		
	05118154001	032294		1
			<ul style="list-style-type: none"> ♻️ 2067 TORX® B0 Micro 1x TX 7x60; 1x TX 8x60; 1x TX 9x60; 1x TX 10x60; 1x TX 15x60; 1x TX 20x60 	

2069/6 Elektronikk-skrutrekkersett + rack

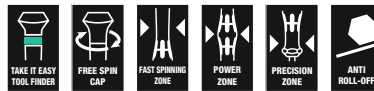

	Code	EAN		
	05118158001	032447		1
			<ul style="list-style-type: none"> ● 2069 Micro 1x 2,0x60; 1x 2,5x60; 1x 3,0x60; 1x 3,5x60; 1x 4,0x60; 1x 5,0x60 	

Serie 400 T-håndtak

Skrutrekker med T-håndtak: Den ideelle håndtaksformen gjør det mulig med overføring av spesielt store tiltrekings- og løsnemomenter.

Den ergonomiske formen på håndtaket fyller håndflaten godt, fingrene ligger sikkert i den mykt avrundede håndtaksfordypningen. Hele hånden har kontakt med håndtaket, og friksjonstap mellom hånden og håndtaket unngås.

Spesielt overflatebelegg for høy korrosjonsbeskyttelse og optimal passform i skruen.

- T-håndtak-skrutrekker for overføring av spesielt store momenter ved tiltrekking og løsning
- Ergonomisk utformet to-komponent T-håndtak med fingerproper og behagelig overflate for svært høy kraftoverføring
- Med «Take it easy» verktøyidentifikasjon: Fargekoding i henhold til profil og størrelsesstempel
- Med kort tilleggsarm for overføring av ekstremt høye momenter

454 T-håndtak-sekskantskrutrekker Hex-Plus



	Code	EAN							
	05023330001	207753	2	100	12	32	65	4"	5
	05023332001	207814	2,5	100	12	32	65	4"	5

454 HF T-håndtak-sekskantskrutrekker Hex-Plus med holdefunksjon

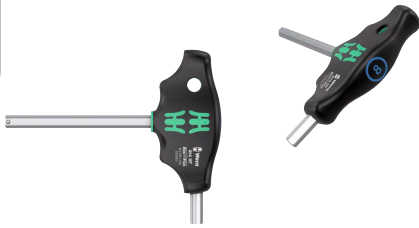

Code	EAN	Ø	T	L	L1	L2	L3	⊠
Code	EAN	Ø	mm	mm	mm	mm	mm	
05023334001	207838	3	100	15	38	77		5
05023338001	207883	4	100	15	38	77		5
05023339001	207876	4	150	15	38	77		5
05023340001	207890	4	200	15	38	77		5
05023342001	207913	5	100	20	49	99		5
05023343001	207920	5	150	20	49	99		5
05023344001	207937	5	200	20	49	99		5
05023346001	207951	6	100	20	49	99		5
05023347001	207968	6	150	20	49	99		5
05023348001	207975	6	200	20	49	99		5
05023350001	208002	7	200	20	49	99		5
05023351001	208019	8	100	20	49	99		5
05023352001	208026	8	150	20	49	99		5
05023353001	208033	8	200	20	49	99		5
05023354001	208057	10	100	20	49	99		5
05023355001	208064	10	200	20	49	99		5

454 Imperial T-håndtak-sekskantskrutrekker Hex-Plus, tommer

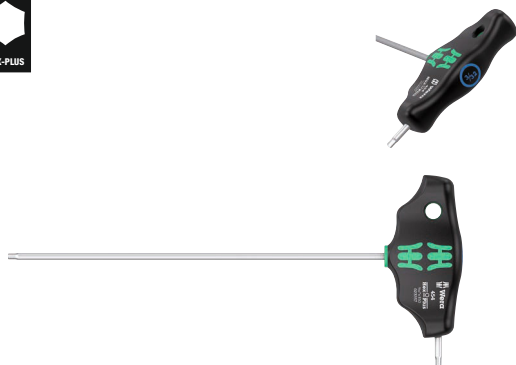

Code	EAN	Ø	T	L	L1	L2	L3	⊠
Code	EAN	Ø	mm	mm	mm	mm	mm	
05023356001	214133	5/64"	150	12	32	65		5
05023357001	208071	3/32"	150	12	32	65		5
05023358001	208088	7/64"	150	12	32	65		5

454 HF T-håndtak-sekskantskrutrekker Hex-Plus med holdefunksjon, tommer

- Med holdefunksjon på den lange armen for å holde skruen trygt på verktøyet

454 HF T-håndtak-sekskantskrutrekker Hex-Plus med holdefunksjon, tommer



Code	EAN	Ø	T	L	L1	L2	L3	⊠
Code	EAN	Ø	mm	mm	mm	mm	mm	
05023359001	208095	1/8"	150	15	38	77		5
05023360001	208101	9/64"	150	15	38	77		5
05023361001	208118	5/32"	150	15	38	77		5
05023362001	208125	3/16"	150	20	49	99		5
05023363001	208132	7/32"	150	20	49	99		5
05023364001	208149	1/4"	150	15	49	99		5
05023365001	208156	5/16"	150	20	49	99		5
05023366001	208163	3/8"	150	20	49	99		5

467 TORX® HF T-håndtak-skrutrekker med holdefunksjon

- Med holdefunksjon på den lange armen for å holde skruen trygt på verktøyet

467 TORX® HF T-håndtak-skrutrekker med holdefunksjon



Code	EAN	Ø	T	L	L1	L2	L3	⊠	⊠
Code	EAN	Ø	mm	mm	mm	mm	mm	mm	mm
05023367001	208217	TX 6	100	12	32	65	3,0		5
05023368001	208224	TX 7	100	12	32	65	3,0		5
05023369001	208231	TX 8	100	12	32	65	3,5		5
05023370001	208248	TX 9	100	12	32	65	3,5		5
05023371001	208255	TX 10	100	12	32	65	4,0		5
05023372001	208262	TX 15	100	15	38	77	4,0		5
05023373001	208279	TX 20	100	15	38	77	4,5		5
05023374001	208286	TX 20	200	15	38	77	4,5		5
05023375001	208293	TX 25	100	15	38	77	5,0		5
05023376001	208309	TX 25	200	15	38	77	5,0		5
05023377001	208316	TX 27	200	20	49	99	6,0		5
05023378001	208323	TX 30	200	20	49	99	6,0		5
05023379001	208330	TX 40	200	20	49	99	8,0		5
05023380001	208347	TX 45	200	20	49	99	9,0		5

495 T-håndtak-pipenøkkelskrutrekker

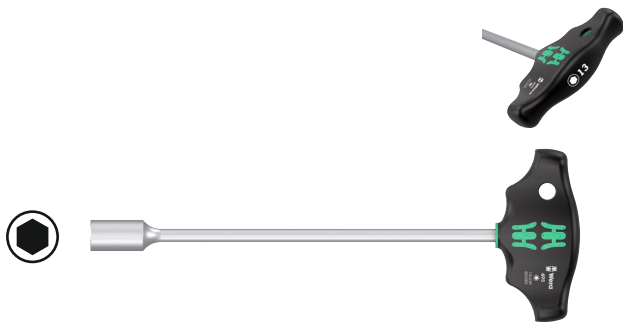

Code	EAN	Ø	L	W	H	W	W	W
05023381001	208354	5	230	38	77	9"		5
05023382001	208361	5,5	230	38	77	9"		5
05023383001	208378	6	230	38	77	9"		5
05023384001	208385	7	230	49	99	9"		5
05023385001	208392	8	230	49	99	9"		5
05023386001	208408	9	230	49	99	9"		5
05023387001	208415	10	230	49	99	9"		5
05023389001	208439	11	230	49	99	9"		5
05023391001	208477	12	230	49	99	9"		5
05023393001	208491	13	230	49	99	9"		5

Rapidaptor – et kompakt vidunderverktøy fullstappet av funksjoner

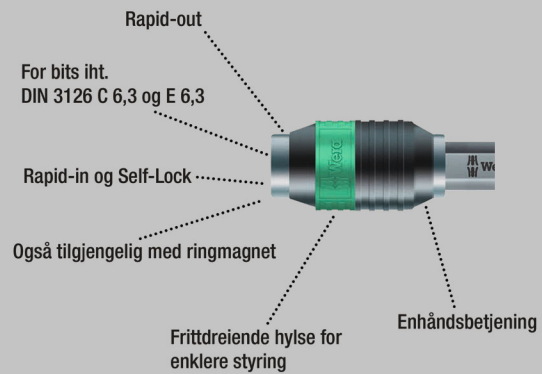

Skrutrekker med T-håndtak: Den ideelle håndtaksformen gjør det mulig med overføring av spesielt store tiltrekkings- og løsnemomenter. Den ergonomiske formen på håndtaket fyller håndflaten godt, fingrene ligger sikkert i den mykt avrundede håndtaksfordypningen. Hele hånden har kontakt med håndtaket, og friksjonstap mellom hånden og håndtaket unngås.

Bitsholder for bits med 1/4" utvendig sekskant i henhold til DIN ISO 1173-C 6,3 og E 6,3. Med Rapidaptor-teknologi for lynrask skifting av bits.

- T-håndtak-skrutrekker for overføring av spesielt store momenter ved tiltrekking og løsning
- Ergonomisk utformet to-komponent T-håndtak med fingergroper og behagelig overflate for svært høy kraftoverføring
- Med Rapidaptor-teknologi for lynrask skifting av bits
- Bitsholdere i magnetisk utførelse for enklere plassering av skruen
- For bits med 1/4" utvendig sekskant i henhold til DIN ISO 1173-C 6,3 og E 6,3

416 R Bitshåndholder med T-håndtak og Rapidaptor hurtigchuck



Code	EAN	Ø	L	W	H	W	W	W
05023404001	214157	1/4"	45	44	99	1 25/32"		2

416 RA Bitshåndholder med T-håndtak og skrallefunksjon samt Rapidaptor hurtigchuck

Den integrerte skrallen med fintanning (80 tenner/returvinkel 4,5°) gjør det enklere og raskere å skru uten anstrengende flytting av verktøyet. Skrallemekanismen er helt integrert i håndtaket og gjør arbeidet særdeles lett og bekvemt.

Med vendespak for hendig retningsskift mot høyre/venstre med én hånd. Den ergonomiske formen på håndtaket fyller håndflaten godt, fingrene ligger sikkert i de mykt avrundede håndtaksfordypningene. Hele hånden har kontakt med håndtaket, friksjonstap mellom hånden og håndtaket unngås.

Bitsholder for bits med 1/4" utvendig sekskant i henhold til DIN ISO 1173-C 6,3 og E 6,3. Med Rapidaptor-teknologi for lynrask skifting av bits.

- Den integrerte skrallen med fintanning sørger for at arbeidet går raskt og sikkert
- Vendespak for hendig retningsskift mot høyre/venstre
- Arbeid lett takket være skrallemekanisme som er helt integrert i håndtaket
- Ergonomisk utformet to-komponent T-håndtak med fingerproper og behagelig overflate for svært høy kraftoverføring
- Frittdreie hylse for svært høy arbeidshastighet
- Rapidaptor-bitsholder med frittdreie hylse for lynrask skifte av bits og høy arbeidshastighet
- For bits med 1/4" utvendig sekskant i henhold til DIN ISO 1173-C 6,3 og E 6,3

416 RA Bitshåndholder med T-håndtak og skrallefunksjon samt Rapidaptor hurtigchuck



Code	EAN	1/4"	45	44	99	1 25/32"	2
05023461001	222824	1/4"	45	44	99	1 25/32"	2

411 A RA Skrutrekker T-håndtak og adapter samt skrallefunksjon, 1/4"

Den integrerte skrallen med fintanning (80 tenner/returvinkel 4,5°) gjør det enklere og raskere å skru uten anstrengende flytting av verktøyet. Skrallemekanismen er helt integrert i håndtaket og gjør arbeidet særdeles lett og bekvemt.

Med vendespak for hendig retningsskift mot høyre/venstre med én hånd. Den ergonomiske formen på håndtaket fyller håndflaten godt, fingrene ligger sikkert i de mykt avrundede håndtaksfordypningene.

Hele hånden har kontakt med håndtaket, friksjonstap mellom hånden og håndtaket unngås. 1/4" pipefeste med sikker låsing.

- Den integrerte skrallen med fintanning sørger for at arbeidet går raskt og sikkert
- Vendespak for hendig retningsskift mot høyre/venstre
- Arbeid lett takket være skrallemekanisme som er helt integrert i håndtaket
- Ergonomisk utformet to-komponent T-håndtak med fingerproper og behagelig overflate for svært høy kraftoverføring
- Frittdreie hylse for svært høy arbeidshastighet
- 1/4" pipefeste med sikker kulelås

411 A RA Skrutrekker T-håndtak og adapter samt skrallefunksjon, 1/4"

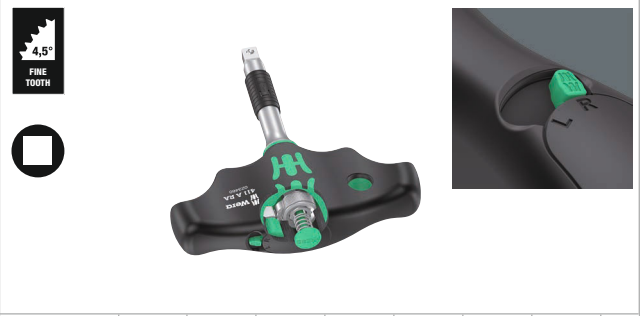

Code	EAN	1/4"	45	44	99	1 25/32"	2
05023460001	222817	1/4"	45	44	99	1 25/32"	2

454/7 HF sett 1 Skrutrekkersett T-håndtak Skrutrekker Hex-Plus med holdefunksjon

- Med holdefunksjon på den lange armen for å holde skruen trygt på verktøyet

454/7 HF sett 1 Skrutrekkersett T-håndtak Skrutrekker Hex-Plus med holdefunksjon



Code	EAN		
05023450001	214829		1
		○ 454 1x 2,5x100	
		○ 454 HF 1x 3x100; 1x 4x100; 1x 5x150; 1x 6x150; 1x 8x200; 1x 10x200	
		Rack 2x 190,0x50,0	

454/7 HF sett 2 Skrutrekkersett T-Håndtak Hex-Plus med holdefunksjon

- T-håndtak-skrutrekker for overføring av spesielt store momenter ved tiltrekking og løsning
- Ergonomisk utformet to-komponent T-håndtak med fingerproper og behagelig overflate for svært høy kraftoverføring
- Med «Take it easy» verktøyidentifikasjon: Fargekoding i henhold til profil og størrelsesstempel
- Med kort tilleggsarm for overføring av ekstremt høye momenter
- Med holdefunksjon på den lange armen for å holde skruen trygt på verktøyet
- Med metallrack, rack kan plasseres stående eller henges på verktøyveggen

454/7 HF sett 2 Skrutrekkersett T-Håndtak Hex-Plus med holdefunksjon



Code	EAN		
05023453001	221742		1
		○ 454 1x 2,5x100	
		○ 454 HF 1x 3x100; 1x 4x100; 1x 5x150; 1x 6x150; 1x 8x200; 1x 10x200	
		9604 1x 214,0x78,0	

454/10 HF sett Imperial 1 Skrutrekkersett T-håndtak-skrutrekker Hex-Plus med holdefunksjon, tommer

- Med holdefunksjon på den lange armen for å holde skruen trygt på verktøyet

454/10 HF sett Imperial 1 Skrutrekkersett T-håndtak-skrutrekker Hex-Plus med holdefunksjon, tommer

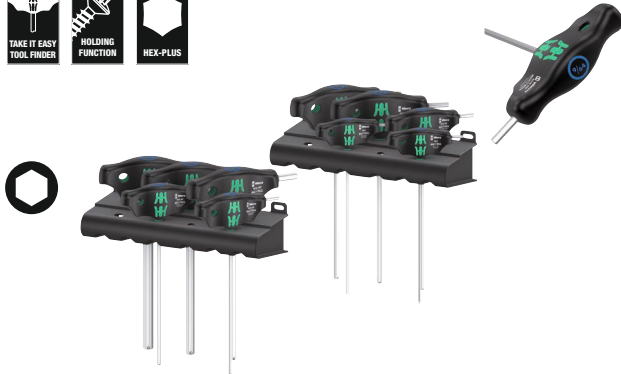

Code		EAN		
		4013288		
05023451001	214836			1
		○	454 Imperial 1x 3/32"x150; 1x 7/64"x150	
		○	454 Imperial HF 1x 1/8"x150; 1x 9/64"x150; 1x 5/32"x150; 1x 3/16"x150; 1x 7/32"x150; 1x 1/4"x150; 1x 5/16"x150; 1x 3/8"x150	
			Rack Kraftform 2x 190,0x50,0	

454/10 HF sett Imperial 2 Skrutrekkersett T-håndtak Hex-Plus med holdefunksjon, tommer

Skrutrekker med T-håndtak: Den ideelle håndtaksformen gjør det mulig å overføre spesielt høy tiltrekkings- og løsekraft.

Den ergonomiske formen på håndtaket fyller håndflaten godt, fingrene ligger sikkert i de mykt avrundede håndtaksfordypningene. Hele hånden har kontakt med håndtaket, og friksjonstap mellom hånden og håndtaket unngås.

Med holdefunksjon for å holde skruen med innvendig sekskant sikkert fast på verktøyet. Spesielt overflatebelegg for høy korrosjonsbeskyttelse og optimal passform i skruen.

Med metallrack til oppbevaring. Rack kan plasseres på arbeidsbenken eller henges på verktøyveggen.

- Med metallrack, rack kan plasseres stående eller henges på verktøyveggen

454/10 HF sett Imperial 2 Skrutrekkersett T-håndtak Hex-Plus med holdefunksjon, tommer



Code		EAN		
		4013288		
05023454001	221735			1
		○	454 Imperial 1x 3/32"x150; 1x 7/64"x150	
		○	454 Imperial HF 1x 1/8"x150; 1x 9/64"x150; 1x 5/32"x150; 1x 3/16"x150; 1x 7/32"x150; 1x 1/4"x150; 1x 5/16"x150; 1x 3/8"x150	
			9605 1x 214,0x78,0	

454/5 HF SHK Set 1 skrutrekkersett T-håndtak skrutrekker Hex-Plus med holdefunksjon

- Verktøysett med 5 skrutrekker med T-håndtak for bruksområder innen sanitærtteknikk, varmeteknikk og klimateknikk
- Ekstra lange klinger
- Med holdefunksjon på den lange armen for å holde skruen trygt på verktøyet

454/5 HF SHK Set 1 skrutrekkersett T-håndtak-skrutrekker Hex-Plus med holdefunksjon





Code	EAN		
05136070001	228000		1
		 454 HF 1x 4x200; 1x 5x200; 1x 6x200; 1x 7x200; 1x 8x200	

467/7 TORX® HF Set 1 Skrutrekkersett T-håndtak TORX® skrutrekker med holdefunksjon

- Med holdefunksjon på den lange armen for å holde skruen trygt på verktøyet

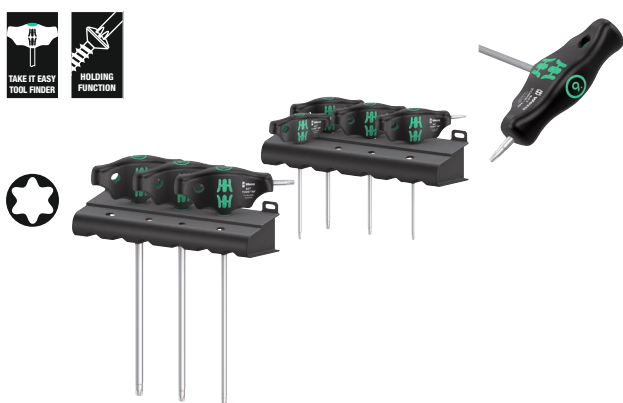
467/7 TORX® HF Set 1 Skrutrekkersett T-håndtak TORX® skrutrekker med holdefunksjon



Code	EAN		
05023452001	214874		1
		 467 TORX® HF 1x TX 10x100; 1x TX 15x100; 1x TX 20x100; 1x TX 25x100; 1x TX 30x200; 1x TX 40x200; 1x TX 45x200	
		Rack Kraftform 2x 190,0x50,0	

467/7 TORX® HF sett 2 Skrutrekkersett T-håndtak TORX® med holdefunksjon

Skrutrekker med T-håndtak: Den ideelle håndtaksformen gjør det mulig å overføre spesielt høye tiltrekkings- og løsemomenter. Den ergonomiske formen på håndtaket fyller håndflaten godt, fingrene ligger sikkert i de mykt avrundede håndtaksfordypningene.

Hele hånden har kontakt med håndtaket, og friksjonstap mellom hånden og håndtaket unngås.

Med holdefunksjon for å holde TORX® skruen sikkert fast på verktøyet. Spesielt overflatebelegg for høy korrosjonsbeskyttelse og optimal passform i skruen.

Med metallrack til oppbevaring. Rack kan plasseres på arbeidsbenken eller henges på verktøyveggen.

- Med metallrack, rack kan plasseres stående eller henges på verktøyveggen

467/7 TORX® HF sett 2 Skrutrekkersett T-håndtak TORX® med holdefunksjon



Code	EAN		
05023456001	221728		1
		 467 TORX® HF 1x TX 10x100; 1x TX 15x100; 1x TX 20x100; 1x TX 25x100; 1x TX 30x200; 1x TX 40x200; 1x TX 45x200	
		9606 1x 214,0x78,0	

Bicycle Set 6

Skrutrekker med T-håndtak sett i 10 deler til bruk på sykkel: Den ideelle håndtaksformen gjør det mulig med overføring av spesielt store tiltrekkings- og løsnemomenter. Den ergonomiske formen på håndtaket fyller håndflaten godt, fingrene ligger sikkert i den mykt avrundede håndtaksfordypningen. Hele hånden har kontakt med håndtaket, og friksjonstap mellom hånden og håndtaket unngås.

Med holdefunksjon på den lange armen for å holde TORX® skruen og skruen med innvendig sekskant (fra størrelse 3) trygt på verktøyet. Spesielt overflatebelegg for høy korrosjonsbeskyttelse og optimal passform i skruen.

Med kort tilleggsarm for overføring av ekstremt høye momenter med vekstangeffekt på den lange armen. Inkludert metallrack for oversiktlig oppbevaring på verkstedet.

- T-håndtak-skrutrekker for overføring av spesielt store momenter ved tiltrekking og løsning
- Med holdefunksjon på den lange armen for å holde skruen trygt på verktøyet
- Med kort tilleggsarm for overføring av ekstremt høye momenter
- Med «Take it easy» verktøyidentifikasjon: Fargekodning i henhold til profil og størrelsesstempel

Bicycle Set 6

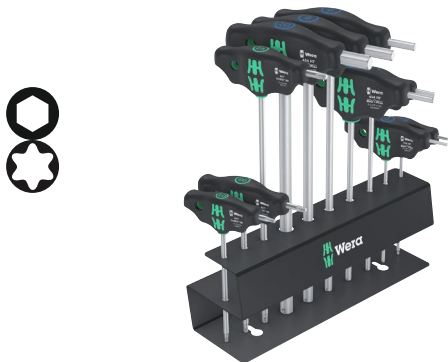

Code	EAN			
05004174001	4013288 220592			1
		○ 454 1x 2,5x100		
		○ 454 HF 1x 3x100; 1x 4x150; 1x 5x150; 1x 6x200; 1x 8x200; 1x 10x200		
		⊕ 467 TORX® HF 1x TX 10x100; 1x TX 20x100; 1x TX 25x200		

9604 Metallrack for skrutrekker med T-håndtak

Metallrack for skrutrekker med T-håndtak. Rack kan plasseres på arbeidsbenken eller henges på verktøyveggen.

For inntil 7 Wera skrutrekker for innvendig sekskant med T-håndtak.

- Metallrack for skrutrekker med T-håndtak

9604 Metallrack for skrutrekker med T-håndtak



	EAN	←	↓						
Code	4013288	mm	mm						
05136424001	223418	214,0	78,0						1

9605 Metallrack for skrutrekker med T-håndtak

Metallrack for skrutrekker med T-håndtak. Rack kan plasseres på arbeidsbenken eller henges på verktøyveggen.

For inntil 10 Wera skrutrekker for innvendig sekskant med T-håndtak.

- For inntil 10 skrutrekker for innvendig sekskant med T-håndtak

9605 Metallrack for skrutrekker med T-håndtak



	EAN	←	↓						
Code	4013288	mm	mm						
05136425001	223425	214,0	78,0						1

9606 Metallrack for skrutrekkere med T-håndtak

Metallrack for skrutrekkere med T-håndtak. Rack kan plasseres på arbeidsbenken eller henges på verktøyveggen.

For inntil 7 Wera TORX® skrutrekkere med T-håndtak.

9606 Metallrack for skrutrekkere med T-håndtak



	EAN							
Code	4013288	mm	mm					
05136426001	223432	214,0	78,0					1

Serie ESD

Elektrostatisk sikret Wera Micro skrutrekker. Sikkert vern mot elektrostatisk energi og følgeskader. Ved å støtte hånden på dreieheten og bruke den hurtigroterende sonen under dreiehet-ten er det mulig å skru lynraskt.

Det er unødvendig å bruke tid på å skifte grep. Kraftsonen har integrerte myke soner som sikrer høy momentoverføring ved løsning eller tiltrekking. Presisjonssoner for riktig skruvinkel under justeringsarbeid.

Black Point-spissen gir perfekt passform og optimalisert korrosjonsbeskyttelse. «Take it easy» verktøyidentifikasjon med fargekoding etter profil og størrelsesstempel for enkel og rask tilgang til riktig verktøy.

- Elektrostatisk sikkert verktøy takket være overflatemotstand på $\leq 10^9$ ohm
- Kraftform Micro flerkomponenthåndtak for hurtig og ergonomisk arbeid
- Wera Black Point-spissen gir perfekt passform og optimalisert korrosjonsbeskyttelse
- Med «Take it easy» verktøyidentifikasjon: Fargekoding i henhold til profil og størrelsesstempel
- Med rullestopp og dreiehet for hurtig skruing

1578 A ESD Kraftform Micro sporskrutrekker



	EAN							
Code	4013288	mm	mm	mm	mm	mm	mm	
05030099001	215253	0,16	0,8	40	97	2,0	1/32"	5
05030101001	039040	0,23	1,5	40	97	2,0	1/16"	5
05030100001	039033	0,25	1,2	40	97	2,0	0,05"	5
05030102001	039057	0,30	1,8	60	97	2,0	0,07"	5
05030108001	194763	0,35	2,5	40	97	2,5	3/32"	5
05030103001	039064	0,40	2,0	60	97	2,5	5/64"	5
05030104001	039071	0,40	2,5	80	97	2,5	3/32"	5
05030105001	039088	0,50	3,0	80	97	3,0	1/8"	5
05030106001	039095	0,60	3,5	80	97	4,0	9/64"	5
05030107001	039101	0,80	4,0	80	97	4,0	5/32"	5

1550 PH ESD Kraftform Micro krysssporskrutrekker



	EAN						
Code	4013288		mm	mm	mm	mm	
05030117001 ¹⁾ 2)	194725	PH 000	40	97	1,5/2,5	1 9/16"	5
05030118001 ¹⁾ 2)	194732	PH 00	40	97	1,8/2,5	1 9/16"	5
05030110001 ²⁾	039118	PH 00	60	97	1,8/2,5	2 3/8"	5
05030119001 ³⁾	194749	PH 0	40	97	3,0	1 9/16"	5
05030111001 ³⁾	039125	PH 0	60	97	3,0	2 3/8"	5
05030112001	039132	PH 1	80	97	4,0	3 1/8"	5

¹⁾ Optimert for asiatiske PH-skrur

²⁾ Klinge dreiet ned til nominell dimensjon på arbeidssiden i en lengde på 10 mm

³⁾ Størrelse 0 modifisert i henhold til JCI 0 (japansk bransjestandard for kameraer)

1550 PH S ESD Kraftform Micro skrutrekker



	EAN						
Code	4013288		mm	mm			
05030109001	215222	# 01	40	97	1 9/16"		5

1555 PZ ESD Kraftform Micro kryssporskutrekker



	EAN						
Code	4013288		mm	mm	mm		
05030115001	039149	PZ 0	60	97	3,0	2 3/8"	5
05030116001	039156	PZ 1	80	97	4,0	3 1/8"	5

TORX® verktøy med holdefunksjon

Klemkraft holder TORX® skruer fast.

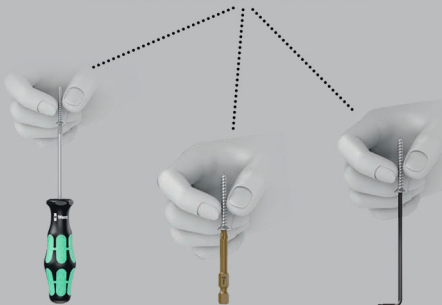

1567 TORX® HF ESD Kraftform Micro skrutrekker med holdefunksjon



	EAN						
Code	4013288		mm	mm	mm		
05030400001	183972	TX 4	40	97	2,5	1 9/16"	5
05030401001	183989	TX 5	40	97	3,0	1 9/16"	5
05030402001	183996	TX 6	40	97	3,0	1 9/16"	5
05030403001	184009	TX 7	60	97	3,0	2 3/8"	5
05030404001	184016	TX 8	60	97	3,0	2 3/8"	5
05030405001	184023	TX 9	60	97	4,0	2 3/8"	5
05030406001	184030	TX 10	60	97	4,0	2 3/8"	5

1567 TORX® ESD Kraftform Micro skrutrekker



	EAN						
Code	4013288		mm	mm	mm		
05030158001	215239	TX 2	40	97	2,0	1 9/16"	5
05030159001	215246	TX 3	40	97	2,0	1 9/16"	5
05030120001	039163	TX 4	40	97	2,5	1 9/16"	5
05030121001	039170	TX 5	40	97	3,0	1 9/16"	5
05030122001	039187	TX 6	40	97	3,0	1 9/16"	5

1567 TORX® BO ESD Kraftform Micro skrutrekker med hull i TORX® profil



	EAN						
Code	4013288		mm	mm	mm		
05030113001	219473	TX 6 BO	60	97	3,0	2 3/8"	5
05030114001	219480	TX 8 BO	60	97	3,0	2 3/8"	5

1567 IPR TORX PLUS® ESD skrutrekker



	EAN						
Code	4013288		mm	mm	mm		
05030135001 ¹⁾	194756	1 IPR	40	97	2,0	1 9/16"	5

¹⁾Uten hull

1572 ESD Kraftform Micro skrutrekker for Microstix® skruer



	EAN						
Code	4013288		mm	mm	mm		
05030080001	181169	m	40	97	2,5	1 9/16"	5
05030081001	181176	00	40	97	2,5	1 9/16"	5
05030082001	181183	F	40	97	2,5	1 9/16"	5
05030083001	181190	0	40	97	2,5	1 9/16"	5
05030084001	181206	1	40	97	2,5	1 9/16"	5

1573 Pentalobe ESD Kraftform Micro skrutrekker

- Kraftform Micro skrutrekker for Pentalobe-skruer

1573 Pentalobe ESD Kraftform Micro skrutrekker



	EAN						
Code	4013288		mm	mm	mm		
05030330001	219435	PL 1,1	40	97	2,0	1 9/16"	5
05030331001	219497	PL 1,4	40	97	2,0	1 9/16"	5

1569 ESD Kraftform Micro pipenøkkel



	EAN						
Code	4013288		mm	mm	mm		
05030410001	184047	1,5	60	97	5,7	2 3/8"	5
05030411001	184054	1,8	60	97	5,7	2 3/8"	5
05030412001	184061	2,0	60	97	5,7	2 3/8"	5
05030413001	184078	2,5	60	97	5,7	2 3/8"	5
05030414001	184085	3,0	60	97	5,7	2 3/8"	5
05030415001	184092	3,2	60	97	5,7	2 3/8"	5
05030416001	184108	3,5	60	97	5,7	2 3/8"	5
05030417001	184115	4,0	60	97	5,7	2 3/8"	5
05030418001	184122	4,5	60	97	6,4	2 3/8"	5
05030150001	093486	5,0	60	97	7,0	2 3/8"	5
05030151001	093493	5,5	60	97	7,8	2 3/8"	5

1529 ESD uttrekker

- Utrekker for å fjerne fastsittende komponenter på kretskort etter utloding

1529 ESD uttrekker



	EAN					
Code	4013288	mm	mm	mm	mm	
05027450001	219428	1,0	3,5	50	97	10

Kraftform Micro ESD Big Pack 1 elektronikktekniker-skrutrekkersett

Elektrostatisk sikret 25 delers Wera Micro skrutrekkersett. Skruerprofilene som inngår spesielt egnet for bruk på mobiltelefoner, nettbrett og bærbare/stasjonære datamaskiner.

Sikkert vern mot elektrostatisk energi og følgeskader. Ved å støtte hånden på dreieheten og bruke den hurtigroterende sonen under dreieheten er det mulig å dreie lynraskt. Det er unødvendig å bruke tid på å skifte grep.

Kraftsonen har integrerte myke soner som sikrer høy momentoverføring ved løsning eller tiltrekking. Presisjonszone for riktig dreievinkel under justeringsarbeid. Wera Black Point-spissen gir perfekt passform og optimalisert korrosjonsbeskyttelse.

«Take it easy» verktøyidentifikasjon med fargekodning etter profil og størrelsesstempel for enkel og rask tilgang til riktig verktøy. Lagring og transport i et solid tekstilfutteral, dermed er verktøyet godt beskyttet og alltid for hånden.

- Skruerprofilene som inngår spesielt egnet for service på mobiltelefoner, nettbrett og bærbare/stasjonære datamaskiner
- Oppbevaring og transport i et solid tekstilfutteral, dermed er verktøyet godt beskyttet og alltid for hånden

Kraftform Micro ESD Big Pack 1 elektronikktekniker-skrutrekkersett



Code	EAN		
05134019001	4013288 219459		1
		+	1550 PH ESD Micro 1x PH 000x40 ^{1) 2)} ; 1x PH 00x40 ^{1) 2)} ; 1x PH 0x40 ³⁾ ; 1x PH 1x80
		+	1550 PH S ESD Micro 1x # 01x40
		*	1567 TORX® HF ESD Micro 1x TX 8x60; 1x TX 10x60
		*	1567 TORX® ESD Micro 1x TX 2x40; 1x TX 3x40; 1x TX 4x40; 1x TX 5x40; 1x TX 6x40
		*	1567 TORX® B0 ESD Micro 1x TX 6 B0x60; 1x TX 8 B0x60
		*	1567 TORX PLUS® IPR ESD 1x 1 IPRx40
		+	1572 ESD 1x mx40; 1x 00x40; 1x Fx40; 1x 0x40
		*	1573 Pentalobe ESD 1x PL 1,1x40; 1x PL 1,4x40
		●	1569 ESD 1x 3,0x60
		◐	1578 A ESD Micro 1x 0,16x0,8x40; 1x 0,23x1,5x40
		●	1529 ESD 1x 1,0x3,5x50

¹⁾Optimert for asiatiske PH-skruer

²⁾Klinge dreiet ned til nominell dimensjon på arbeidssiden i en lengde på 10 mm

³⁾Størrelse 0 modifisert i henhold til JCI O (japansk bransjestandard for kameraer)

1578 A/6 ESD elektronikktekniker-skrutrekkersett + rack

- Inkludert praktisk rack for oversiktlig oppbevaring av skrutrekkerne

1578 A/6 ESD elektronikktekniker-skrutrekkersett + rack



Code	EAN		
05030170001	4013288 113900		1
		+	1550 PH ESD Micro 1x PH 0x60 ¹⁾ ; 1x PH 1x80
		-	1578 A ESD Micro 1x 0,23x1,5x40; 1x 0,25x1,2x40; 1x 0,30x1,8x60; 1x 0,40x2,5x80

¹⁾ Størrelse 0 modifisert i henhold til JCI 0 (japansk bransjestandard for kameraer)

1550/6 ESD Skrutrekkersett + rack for elektronikk

- Inkludert praktisk rack for oversiktlig oppbevaring av skrutrekkerne

1550/6 ESD Skrutrekkersett + rack for elektronikk



Code	EAN		
05030180001	4013288 194787		1
		+	1550 PH ESD Micro 1x PH 000x40 ^{1) 2)} ; 1x PH 00x40 ^{1) 2)} ; 1x PH 0x40 ³⁾
		-	1578 A ESD Micro 1x 0,35x2,5x40
		T	1567 TORX PLUS® IPR ESD 1x 1 IPRx40
		A	1572 ESD 1x mx40

¹⁾ Optimert for asiatiske PH-skruer

²⁾ Klinge dreiet ned til nominell dimensjon på arbeidssiden i en lengde på 10 mm

³⁾ Størrelse 0 modifisert i henhold til JCI 0 (japansk bransjestandard for kameraer)

1013 Kraftform Micro ESD bitshåndholder

Elektrostatisk sikkert Wera-verktøy. Kraftform Micro ESD-håndholder for sikker beskyttelse mot elektrostatisk energi og følge-skader. Elektrisk overflatemotstand $\leq 10^9$ ohm.

Med ergonomisk Kraftform-håndtak for bekvemt og lite trettende arbeid. Svart rullestopp hindrer at verktøyet ruller bort fra arbeidsstedet, et vanlig irritasjonsmoment.

Egnet for feste av bits med 4 mm Halfmoon drev og bits med 4 mm HIOS drev. Ideelt for bruk på smarttelefoner, mobiltelefoner, kameraer, elektronikkenheter, på tannlaboratorier og tannlegekontorer.

- Kraftform Micro ESD bitshåndholder
- Elektrostatisk sikkert verktøy takket være overflatemotstand på $\leq 10^9$ ohm
- Flerkomponents Kraftform Micro håndtak med rullestopp og dreiehet
- Egnet for feste av bits med 4 mm Halfmoon drev og bits med 4 mm HIOS drev
- Brukes f.eks. på smarttelefoner, mobiltelefoner, kameraer og elektronikkenheter

1013 Kraftform Micro ESD bitshåndholder



Code	EAN	⌀	⌀	⌀		
05300004001	4013288 168610	mm	mm	mm		1
		23	97	29/32"		

Rapidaptor – et kompakt vidunderverktøy fullstappet av funksjoner

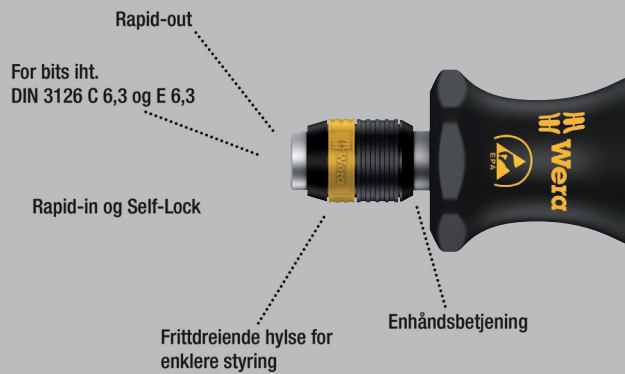

- ESD-bitshåndholder for elektrostatisk sikkert arbeid
- Overflatemotstand på $\leq 10^9$ ohm
- Kraftform flerkomponenthåndtak for hurtig og ergonomisk arbeid
- Sekskantet rullestopp for at den ikke skal rulle vekk
- 1/4" innvendig sekskantfeste med Rapidaptor-hurtigchuck

816 R Bitshåndholder ESD, umagnetisk



	EAN						
Code	4013288		mm				
05051464001	103918	1/4"	119				2

813 R Bitshåndholder ESD, umagnetisk



	EAN						
Code	4013288		mm				
05051273001	103901	1/4"	90				2

Kraftform Kompakt 60 ESD

Elektrostatisk sikkert Wera-verktøy. 16 Bits. Inkludert håndholder 816 R ESD, flerkomponents for høy arbeidshastighet og svært ergonomisk skruing. Sikkert vern mot elektrostatisk energi og følgeskader.

Kompakt sett for både hånd- og maskinskruing. Enkel sortering etter profiler og størrelser. Enkelt å ta ut og sette tilbake.

Med belteklips. 17 deler.

- Egnet for hånd- og maskinskruing
- Harde grepsoner for høy arbeidshastighet, myke grepsoner for høy dreiemomentoverføring
- Med Rapidaptor hurtigchuck
- Slitesterke bits for universell bruk
- I robust sammenleggbart futteral

Kraftform Kompakt 60 ESD



Code	EAN		
05051043001	183934		1
		816 R ESD 1x 1/4"x119	
		851/4 Z PH 1x PH 1x89; 1x PH 2x89; 1x PH 3x89	
		855/4 Z PZ 1x PZ 1x89; 1x PZ 2x89; 1x PZ 3x89	
		867/4 Z TORX® B0 1x TX 10x89; 1x TX 15x89; 1x TX 20x89; 1x TX 25x89; 1x TX 30x89	
		840/4 Z Hex-Plus 1x 3,0x89; 1x 4,0x89; 1x 5,0x89; 1x 6,0x89	
		800/4 Z 1x 1,0x5,5x89	

Kraftform Kompakt Micro 21 ESD 1

Kraftform Kompakt Micro sett for finmekaniske bruksområder. Egnert for feste av bits med 4 mm Halfmoon drev (Wera serie 9) og bits med 4 mm HIOS drev (Wera serie 21). Elektrisk overflatemotstand $\leq 10^9$ ohm for sikker beskyttelse mot elektrostatisk energi. Produsert iht. DIN EN 61340-5-1.

Kompakt håndtak/system for utskiftbare klinger for lynrask skifte av klinge. Kraftform Micro håndtak med dreibar hette samt hurtigdreiesone for lynrask skruing, ikke lenger behov for tidskrevende skifte av grep.

Kraftsone med integrerte myke soner sørger for overføring av høye løse- og tiltrekkingmomenter. Presisjonssone rett over klingen for riktig skruvinkel under justeringsarbeid. Bits for hånd- og maskinskruing.

Lynrask feste av bits: Skyv ganske enkelt bitsen inn i festet, hvor den låses automatisk og sitter sikkert på plass. Ved bytte av bits er det bare å skyve hylsen forover og ta ut bitsen. Frittløpende betjeningshylse for enkel styring av verktøyet under skruingen.

Kraftform Kompakt Micro 21 ESD 1



Code	EAN		
05135973001	194855		1
		1013 Kraftform Micro ESD 1x 97	
		851/9 C 1x PH 00x44 ¹⁾ ; 1x PH 00x44 ¹⁾ ; 1x PH 0x44 ²⁾	
		867/9 C TORX® 1x TX 1x44; 1x TX 2x44; 1x TX 3x44; 1x TX 4x44; 1x TX 5x44	
		867/9 C TORX PLUS® 1x 1 IPx44; 1x 2 IPx44; 1x 3 IPx44; 1x 4 IPx44	
		867/9 IPR TORX® PLUS 1x 1 IPRx44	
		872/9 1x mx44; 1x 00x44; 1x Fx44; 1x 0x44	
		800/9 C 1x 0,23x1,5x44; 1x 0,35x2,5x44	
		869/9 1x 2,5x44,0	

¹⁾Optimert for asiatiske PH-skruer

²⁾Størrelse 0 modifisert i henhold til JCI 0 (japansk bransjestandard for kameraer)

Kraftform Kompakt Micro ESD 20

- Bitshåndholder egnet for feste av bits med 4 mm Halfmoon eller HIOS drev
- Håndtak av materiale med elektrisk overflatemotstand $\leq 10^9$ ohm
- Kompakt system med håndtak/utskiftbare klinger for lynrask skifte av bits
- Kraftform Micro håndtak med dreibar hette som gjør at arbeidet går lynraskt
- Bits for hånd- og maskinskruing

Kraftform Kompakt Micro ESD 20



Code	EAN		
05073671001	169662		1
		1013 Kraftform Micro ESD 1x 97	
		851/9 C 1x PH 00x44 ¹⁾ ; 1x PH 0x44 ²⁾ ; 1x PH 1x44 ¹⁾	
		867/9 C TORX® 1x TX 1x44; 1x TX 2x44; 1x TX 3x44; 1x TX 4x44; 1x TX 5x44; 1x TX 6x44	
		867/9 C TORX PLUS® 1x 1 IPx44; 1x 2 IPx44; 1x 3 IPx44; 1x 4 IPx44	
		840/9 C 1x 1,5x44; 1x 2,0x44	
		800/9 C 1x 0,23x1,5x44; 1x 0,40x2,0x44; 1x 0,50x3,0x44	
		867/9 IPR TORX® PLUS 1x 1 IPRx44	

¹⁾Optimert for asiatiske PH-skruer

²⁾Størrelse 0 modifisert i henhold til JCI 0 (japansk bransjestandard for kameraer)

Kraftform Kompakt Micro 11 ESD 1

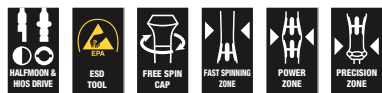

Code	EAN		
05073670001	168344		1
		1013 Kraftform Micro ESD 1x 97	
		851/9 C 1x PH 00x44 ¹⁾ ; 1x PH 0x44 ²⁾ ; 1x PH 1x44 ¹⁾	
		867/9 C TORX® 1x TX 5x44; 1x TX 6x44	
		800/9 C 1x 0,23x1,5x44; 1x 0,40x2,0x44; 1x 0,50x3,0x44	
		840/9 C 1x 1,5x44; 1x 2,0x44	

¹⁾Optimert for asiatiske PH-skruer

²⁾Størrelse 0 modifisert i henhold til JCI 0 (japansk bransjestandard for kameraer)

Kraftform Kompakt Stubby ESD 1

Håndtak/system for utskiftbare klinger for lynrask utskifting av ønsket klinge. Spesielt liten ESD bits-håndholder med kort klinge for elektrostatisk sikkert arbeid selv i vanskelig tilgjengelige områder.

Egnet for å holde på bits med 1/4" utvendig sekskantdrev i henhold til DIN ISO 1173-C 6,3 og Wera tilkoblingsserie 1. Med sterk permanent magnet som også holder store og tunge skruer. Kraftform-håndtaket har en 2-komponent-utførelse med en praktisk kombinasjon av harde og myke soner som gjør det mulig både å ta i skikkelig og å arbeide med stor presisjon. Høykvalitetsbits for universell bruk.

Kompakt tekstilfuttal med høy robusthet, lav vekt og lite volum. Egnet for tilkobling til Wera 2go-systemet.

- ESD-bitshåndholder for elektrostatisk sikkert arbeid, magnetisk
- 851/1 J: Bits optimalisert for asiatiske PH-skruer

Kraftform Kompakt Stubby ESD 1



Code	EAN		
05057472001	214584		1
		811/1 Stubby ESD 1x 1/4"x54	
		851/1 Z PH 1x PH 0x25; 1x PH 1x25; 1x PH 2x25	
		851/1 J 1x PH 00x25x2,0 ¹⁾	
		800/1 Z 1x 0,5x3,0x25; 1x 0,6x4,5x25; 1x 1,0x5,5x25; 1x 1,2x6,5x25; 1x 1,2x8,0x25	

¹⁾Størrelse 00 modifisert i henhold til JCI 00 (japansk bransjestandard for kameraer)

809/1 ESD Stubby bitshåndholder, med sprengning

- Kort og kompakt form for arbeid i trange omgivelser
- Bitshåndholder med sprengning for bits med 1/4" utvendig sekskantdrev

809/1 ESD Stubby bitshåndholder, med sprengning



	EAN						
Code	4013288		mm	mm			
05008882001	219206	1/4"	10	54	3/8"		2

811/1 ESD Stubby bits-håndholder, magnetisk

- Kort og kompakt form for arbeid i trange omgivelser
- Ergonomisk to-komponent Kraftform håndtak for presisjonsarbeid
- Sekskantet rullestopp for at den ikke skal rulle vekk
- ESD-bitshåndholder for elektrostatisk sikkert arbeid, magnetisk
- For 1/4" bits i henhold til DIN ISO 1173-C 6,3

811/1 ESD Stubby bits-håndholder, magnetisk



	EAN						
Code			mm	mm			
05008881001	212382	1/4"	10	54	3/8"		2

9514 ESD Magnetverktøy SB

Magnetiseringsapparat. Dra simpelthen verktøyet langs den positive siden av Wera-magnetiseringsapparatet for å få verktøyet til å holde skruen sikkert fast til klingens.

Før verktøyet langs den negative siden for å avmagnetisere det.

- Magnetiseringsapparat
- Elektrostatisk sikkert verktøy takket være overflatemotstand på $\leq 10^9$ ohm
- Før magnetisering og avmagnetisering av verktøyet
- Holde skruen sikkert fast til klingens

9514 ESD Magnetverktøy SB



	EAN						
Code	4013288	mm					
05073984001	225924	64,6					1

Kraftform Stainless - Materiale i rustfritt stål for å unngå rustsmitte

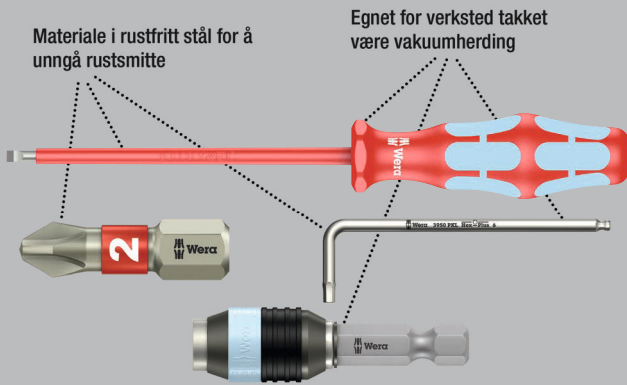

Høykvalitets Kraftform Plus VDE skrutrekker av rustfritt stål. Verktøyene i rustfritt stål fra Wera er vakuumerdet og har derfor hardheten og styrken som kreves for skruforbindelser. De kan uten videre brukes i industrien.

Den individuelle testingen av Kraftform Stainless VDE skrutrekker ved 10 000 volt i henhold til DIN EN 60900 (IEC 60900) garanterer sikkert arbeid ved spenninger opptil 1000 volt.

Garantert sikkerhet også i ekstrem kulde gjennom tester helt ned til -40 °C. Flerkomponent Kraftform-håndtak for hurtig og skånsomt arbeid.

«Take it easy» verktøyidentifikasjon med fargekoding etter profil og størrelsesstempel for enkel og rask tilgang til riktig verktøy. Sekskant-rullestopp som hindrer at verktøyet ruller bort fra arbeidsstedet, et vanlig irritasjonsmoment.

Lasertip – laserbehandlet klingespiss

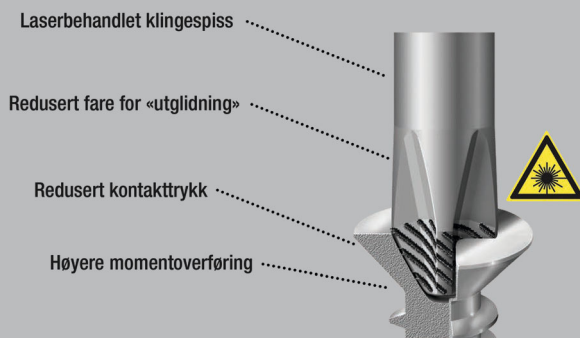

3160 i VDE-isolert sporskrutrekker, rustfritt stål



	EAN							
Code	4013288	mm	mm	mm	mm			
05022729001 ¹⁾	122353	0,5	3,0	80	81	1/8"	3 1/8"	10
05022730001 ¹⁾	122148	0,6	3,5	100	81	9/64"	4"	10
05022731001	122155	0,8	4,0	100	98	5/32"	4"	10
05022732001	122162	1,0	5,5	125	98	7/32"	5"	10

¹⁾ uten Lasertip

3162 i PH VDE Skrutrekker, isolert, rustfritt stål, for krysspskruer Phillips



	EAN					
Code	4013288		mm	mm		
05022733001	122179	PH 1	80	98	3 1/8"	5
05022734001	122186	PH 2	100	105	4"	5

3165 i PZ VDE Skrutrekker, isolert, rustfritt stål, for krysspskruer Pozidriv



	EAN					
Code	4013288		mm	mm		
05022740001	183941	PZ 1	80	98	3 1/8"	5
05022741001	183965	PZ 2	100	105	4"	5

3167 i VDE TORX® Skrutrekker, isolert, rustfritt stål



Code	EAN						
05022760001	220103	TX 8	80	81	3 1/8"		5
05022761001	220110	TX 9	80	81	3 1/8"		5
05022762001	220127	TX 10	80	81	3 1/8"		5
05022763001	220134	TX 15	80	98	3 1/8"		5
05022764001	220141	TX 20	80	98	3 1/8"		5
05022765001	220158	TX 25	100	105	4"		5
05022766001	220165	TX 30	100	105	4"		5

3160 i/7 Rack Skrutrekkersett Kraftform Plus, Stainless Steel + rack

- Inkludert praktisk rack for oversiktlig oppbevaring av skrutrekker

3160 i/7 Rack Skrutrekkersett Kraftform Plus, Stainless Steel + rack



Code	EAN			
05022728001	118073			1
			3162 i VDE 1x PH 1x80; 1x PH 2x100	
			3160 i VDE 1x 0,5x3,0x80 ¹⁾ ; 1x 0,6x3,5x100 ¹⁾ ; 1x 0,8x4,0x100; 1x 1,0x5,5x125	
			3247 1x 0,5x3,0x70	

¹⁾ uten Lasertip
²⁾ Ikke tilgjengelig i USA og Canada.

3165 i/6 Skrutrekkersett, rustfritt stål + rack

- Inkludert praktisk rack for oversiktlig oppbevaring av skrutrekker

3165 i/6 Skrutrekkersett, rustfritt stål + rack



Code	EAN			
05022745001	184207			1
			3165 i PZ VDE 1x PZ 1x80; 1x PZ 2x100	
			3160 i VDE 1x 0,5x3,0x80 ¹⁾ ; 1x 0,6x3,5x100 ¹⁾ ; 1x 0,8x4,0x100; 1x 1,0x5,5x125	

¹⁾ uten Lasertip

3167 i/7 TORX® Skrutrekkersett, rustfritt stål + rack

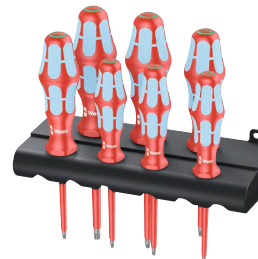
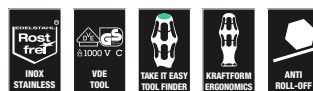

Code	EAN		
05022767001	220172		1
			3167 i TORX® VDE 1x TX 8x80; 1x TX 9x80; 1x TX 10x80; 1x TX 15x80; 1x TX 20x80; 1x TX 25x100; 1x TX 30x100

Lasertip – laserbehandlet klingspiss

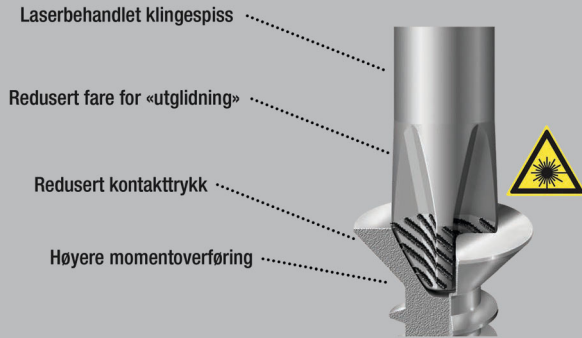

Wera VDE-skrutrekker med flerkomponents Kraftform-Plus-håndtak for hurtig og skånsomt arbeid: Harde grepsoner gir høy arbeidshastighet mens myke grepsoner garanterer høy momentoverføring.

Individuell testing ved 10 000 V for sikkert arbeid ved tillatt spenning på 1000 V. Spissen på Wera Lasertip-skrutrekkerne gjøres mikroskopisk ru ved hjelp av laserstråler. Denne ru overflaten «biter» seg bokstavelig talt fast i skruhodet. Spissen glipper ikke lenger.

«Take it easy» verktøyidentifikasjon med fargekoding i henhold til profil og størrelsesstempel for enkel og rask tilgang til riktig verktøy. Sekskant-rullestopp som hindrer at verktøyet ruller bort fra arbeidsstedet, et vanlig irritasjonsmoment.

- Isolert klinge for sikkert arbeid inntil 1000 volt
- Harde grepsoner for høy arbeidshastighet, myke grepsoner for høy dreiemomentoverføring
- Med «Take it easy» verktøyidentifikasjon: Fargekoding i henhold til profil og størrelsesstempel
- Sekskantet rullestopp for at den ikke skal rulle vekk
- Konisk skjær, Lasertip-spiss

160 i VDE-isolert sporskrutrekker

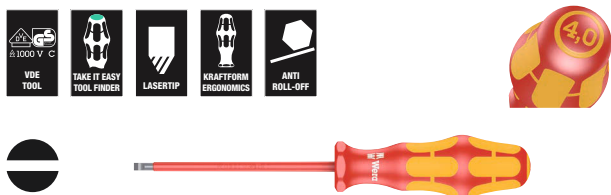

Code	EAN	mm	mm	mm	mm	mm	mm	
05006100001 ¹⁾	027221	0,4	2,5	80	81	3/32"	3 1/8"	10
05006105001 ¹⁾	027238	0,5	3,0	100	81	1/8"	4"	10
05006110001 ¹⁾	027245	0,6	3,5	100	81	9/64"	4"	10
05006115001	027252	0,8	4,0	100	98	5/32"	4"	10
05006116001	105431	0,8	4,0	150	98	5/32"	6"	5
05006120001	027269	1,0	5,5	125	98	7/32"	5"	10
05006121001	105448	1,0	5,5	200	98	7/32"	8"	5
05006125001	027276	1,2	6,5	150	105	1/4"	6"	10
05006126001	105455	1,2	6,5	200	105	1/4"	8"	5
05006130001	027283	1,2	8,0	175	112	5/16"	7"	5
05006135001	028884	1,6	8,0	200	112	5/16"	8"	5
05006140001	028877	1,6	10,0	200	112	3/8"	8"	5

¹⁾uten Lasertip

160 i SB VDE-isolert sporskrutrekker

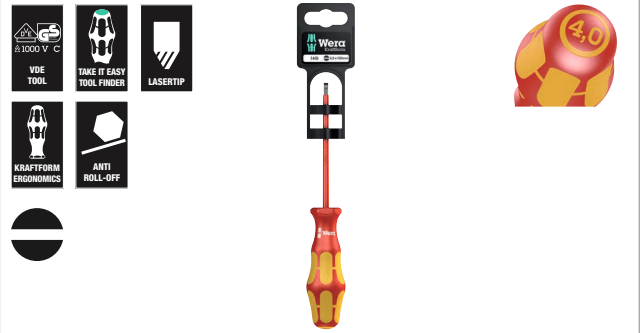

Code	EAN		
05100000001	181466	160 i VDE	1x 0.4x2.5x80 ¹⁾
05100001001	181473	160 i VDE	1x 0.5x3.0x100 ¹⁾
05100002001	181480	160 i VDE	1x 0.6x3.5x100 ¹⁾
05100003001	181497	160 i VDE	1x 0.8x4.0x100
05100004001	181503	160 i VDE	1x 1.0x5.5x125

¹⁾uten Lasertip

160 iS VDE-isolert sporskrutrekker med redusert klingediameter

- Med redusert klingediameter
- Gjør det mulig å skru også i trange arbeidsområder
- Man kan komme til og håndtere dyptliggende skru- og fjærelementer

160 iS VDE-isolert sporskrutrekker med redusert klingediameter



Code	EAN	mm	mm	mm	mm	mm	mm	
05006440001	160089	0,6	3,5	100	81	9/64"	4"	10
05006441001	160102	0,8	4,0	100	98	5/32"	4"	10
05006442001	160126	1,0	5,5	125	98	7/32"	5"	10

160 iSS VDE-isolert sporskrutrekker med redusert klinge- og håndtaksdiameter

- Med redusert klinge- og håndtaksdiameter
- Gjør det mulig å skru også i trange arbeidsområder
- Man kan komme til og håndtere dyptliggende skru- og fjærelementer

160 iSS VDE-isolert sporskrutrekker med redusert klinge- og håndtaksdiameter



Code	EAN	mm	mm	mm	mm	mm	mm	
05020129001	179548	0,8	4,0	100	81	5/32"	4"	5

162 i PH VDE-isolert krysssporskutrekker



Code	EAN	+	mm	mm	mm		
05006150001 ¹⁾	027290	PH 0	80	81	3 1/8"		5
05006152001	027306	PH 1	80	98	3 1/8"		5
05006153001	105417	PH 1	150	98	6"		5
05006154001	027313	PH 2	100	105	4"		5
05006159001	105424	PH 2	200	105	8"		5
05006156001	027320	PH 3	150	112	6"		5
05006158001 ¹⁾	027818	PH 4	200	112	8"		2

¹⁾uten Lasertip

162 i PH SB VDE-isolert krysssporskutrekker



Code	EAN	+		
05100011001	181442	+	162 i PH VDE 1x PH 1x80	5
05100012001	181459	+	162 i PH VDE 1x PH 2x100	5

162 iS PH VDE-isolert krysssporskutrekker med redusert klingediameter

- Med redusert klingediameter
- Gjør det mulig å skru også i trange arbeidsområder
- Man kan komme til og håndtere dyptliggende skruer- og fjærelementer

162 iS PH VDE-isolert krysssporskutrekker med redusert klingediameter



Code	EAN	+	mm	mm	mm		
05006450001	160140	PH 1	80	98	3 1/8"		5
05006451001	160164	PH 2	100	105	4"		5

162 iSS PH VDE-isolert krysssporskutrekker med redusert klinge- og håndtaksdiameter

- Med redusert klinge- og håndtaksdiameter
- Gjør det mulig å skru også i trange arbeidsområder
- Man kan komme til og håndtere dyptliggende skruer- og fjærelementer



162 iSS PH VDE-isolert krysssporskutrekker med redusert klinge- og håndtaksdiameter



Code	EAN	+	mm	mm	mm		
05020131001	179432	PH 1	80	81	3 1/8"		5
05020133001	179425	PH 2	100	98	4"		5

165 i PZ VDE-isolert krysssporskutrekker



Code	EAN	+	mm	mm	mm		
05006160001 ¹⁾	032782	PZ 0	80	81	3 1/8"		5
05006162001	029836	PZ 1	80	98	3 1/8"		5
05006163001	105462	PZ 1	150	98	6"		5
05006164001	029843	PZ 2	100	105	4"		5
05006165001	105479	PZ 2	200	105	8"		5
05006166001	029850	PZ 3	150	112	6"		5
05006168001 ¹⁾	029867	PZ 4	200	112	8"		2

¹⁾kein Lasertip

165 i PZ SB VDE-isolert krysssporskutrekker

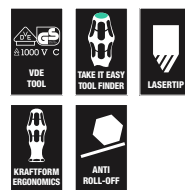

Code	EAN	+		
05100015001	181510	+	165 i PZ VDE 1x PZ 1x80	5
05100016001	181527	+	165 i PZ VDE 1x PZ 2x100	5

165 iS PZ VDE-isolert kryssporskrutrekker med redusert klingediameter

- Med redusert klingediameter
- Gjør det mulig å skru også i trange arbeidsområder
- Man kan komme til og håndtere dyptliggende skru- og fjærelementer

165 iS PZ VDE-isolert kryssporskrutrekker med redusert klingediameter



	EAN						
Code	4013288		mm	mm			
05006460001	160188	PZ 1	80	98	3 1/8"		5
05006461001	160249	PZ 2	100	105	4"		5

162 i PH/S VDE-isolert skrutrekker for PlusMinus-skruer (Phillips/spor)

- Kombinasjonsprofil Phillips/spor

162 i PH/S VDE-isolert skrutrekker for PlusMinus-skruer (Phillips/spor)



	EAN						
Code	4013288		mm	mm			
05006380001	102614	# 1	80	98	3 1/8"		5
05006381001	102621	# 2	100	105	4"		5

162 i PH/S SB VDE-isolert skrutrekker for PlusMinus-skruer (Phillips/spor)



	Code	EAN		
		4013288		
	05100019001	186560	162 i PH/S VDE 1x # 1x80	5
	05100020001	186577	162 i PH/S VDE 1x # 2x100	5

162 iS PH/S VDE-isolert skrutrekker med redusert klingediameter for PlusMinus-skruer (Phillips/spor)

- Med redusert klingediameter; kombinasjonsprofil Phillips/spor
- Gjør det mulig å skru også i trange arbeidsområder
- Man kan komme til og håndtere dyptliggende skru- og fjærelementer

162 iS PH/S VDE-isolert skrutrekker med redusert klingediameter for PlusMinus-skruer (Phillips/spor)



	EAN						
Code	4013288		mm	mm			
05006455001	160201	# 1	80	98	3 1/8"		5
05006456001	160225	# 2	100	105	4"		5

165 i PZ/S VDE-isolert skrutrekker for PlusMinus-skruer (Pozidriv/spor)

- Kombinasjonsprofil Pozidriv/spor

165 i PZ/S VDE-isolert skrutrekker for PlusMinus-skruer (Pozidriv/spor)



	EAN						
Code	4013288		mm	mm			
05006190001	102638	# 1	80	98	3 1/8"		5
05006191001	102645	# 2	100	105	4"		5

165 i PZ/S SB VDE-isolert skrutrekker for PlusMinus-skruer (Pozidriv/spor)



	Code	EAN		
		4013288		
	05100021001	186584	165 i PZ/S VDE 1x # 1x80	5
	05100022001	186591	165 i PZ/S VDE 1x # 2x100	5

165 iS PZ/S VDE-isolert skrutrekker med redusert klingediameter for PlusMinus-skruer (Pozidriv/spor)

- Med redusert klingediameter; kombinasjonsprofil Pozidriv/spor
- Gjør det mulig å skru også i trange arbeidsområder
- Man kan komme til og håndtere dyptliggende skrue- og fjærelementer



Code	EAN		mm	mm	mm		
05006465001	160263	# 1	80	98	3 1/8"		5
05006466001	160287	# 2	100	105	4"		5

165 iSS PZ/S VDE-isolert skrutrekker med redusert klinge- og håndtaksdiameter for PlusMinus-skruer (Pozidriv/spor)

- Med redusert klinge- og håndtaksdiameter
- Gjør det mulig å skru også i trange arbeidsområder
- Man kan komme til og håndtere dyptliggende skrue- og fjærelementer



Code	EAN		mm	mm	mm		
05020132001	179418	# 1	80	81	3 1/8"		5
05020134001	179401	# 2	100	98	4"		5

167 i VDE-isolert TORX® skrutrekker



Code	EAN		mm	mm	mm		
05006181001	108876	TX 5	80	81	3 1/8"		5
05006182001	108883	TX 6	80	81	3 1/8"		5
05006183001	108890	TX 7	80	81	3 1/8"		5
05006184001	108906	TX 8	80	81	3 1/8"		5
05006169001	036452	TX 9	80	81	3 1/8"		5
05006170001	036667	TX 10	80	81	3 1/8"		5
05006172001	036674	TX 15	80	98	3 1/8"		5
05006174001	036681	TX 20	80	98	3 1/8"		5
05006176001	036698	TX 25	100	105	4"		5
05006177001	036469	TX 27	100	105	4"		5
05006178001	036704	TX 30	100	105	4"		5
05006179001	036476	TX 40	150	112	6"		5

168 i VDE-isolert firkantskrutrekker



Code	EAN		mm	mm	mm		
05004780001	038777	# 1	80	98	3 1/8"		5
05004783001	105486	# 1	150	98	6"		5
05004781001	038784	# 2	100	105	4"		5
05004784001	105493	# 2	200	105	8"		5
05004782001	040909	# 3	150	112	6"		5

168 i SB VDE-isolert firkantskrutrekker



Code	EAN			
05100024001	181534		168 i VDE 1x # 1x80	5
05100025001	181541		168 i VDE 1x # 2x100	5
05100026001	181558		168 i VDE 1x # 3x150	5

190 i VDE-isolert pipenøkkel



	EAN							
Code	4013288	mm		mm	mm	mm		
05005300001	032485	5,5		125	98	11,0	5"	5
05005305001	032492	6,0		125	98	12,0	5"	5
05005310001	032508	7,0		125	105	14,0	5"	5
05005315001	032515	8,0		125	105	15,0	5"	5
05005320001	032522	9,0		125	105	16,0	5"	5
05005325001	032539	10,0		125	112	17,0	5"	5
05005330001	032546	11,0		125	112	19,0	5"	5
05005335001	032553	12,0		125	112	20,0	5"	5
05005340001	032560	13,0		125	112	21,0	5"	5

247 Énpolet fasetester



	EAN							
Code	4013288	mm	mm	mm	mm			
05005655001	002686	0,5	3,0	70	3,0	1/8"	2 3/4"	5

¹⁾Ikke tilgjengelig i USA og Canada.

247 SB Énpolet fasetester



	Code	EAN		
	05100100001	181664	247 1x 0.5x3.0x70	5

¹⁾Ikke tilgjengelig i USA og Canada.

Kraftform Big Pack 100 VDE

14-delers skrutrekkersett med individuelt testede, isolerte skrutrekker i henhold til IEC 60900. Individuell testing på 10.000 V for sikkert arbeid med tillatt spenning på 1.000 V. Kraftform Plus-håndtak for komfortabelt ergonomisk arbeid som gjør at du unngår blommer og hard hud. Harde grepssoner for høy arbeidshastighet og myke grepssoner som garanterer høyt dreiemoment. Delvis Lasertip: Spissen klemmer seg fast i skruhodet og forhindrer at den glir ut. Inkludert énpolet fasetester og 2 rack for oppbevaring. «Take it easy» verktøyidentifikasjon med fargekoding i henhold til profil og størrelsesstempel for enkel og rask tilgang til riktig verktøy. Avrullingsbeskyttelse forhindrer irriterende rulling av gårde på arbeidsplassen. Inkludert spenningstester og 2 rack for oppbevaring.

- Isolert klinge for sikkert arbeid inntil 1000 volt
- Kraftform multikomponent-håndtak for høy arbeidshastighet og ergonomisk skruing
- Med «Take it easy» verktøyidentifikasjon: Fargekoding i henhold til profil og størrelsesstempel
- Sekskantet rullestopp for at den ikke skal rulle vekk
- Med lasertip-spiss som gir bedre feste i skruhodet

Kraftform Big Pack 100 VDE

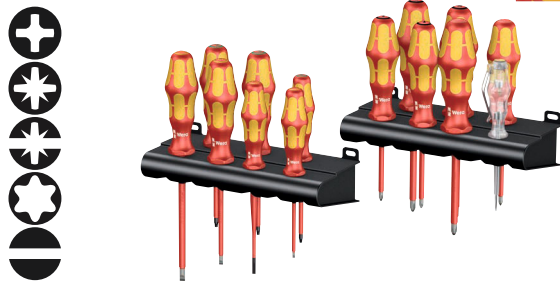

Code	EAN		
05105631001	163639		1
		162 i PH VDE 1x PH 1x80; 1x PH 2x100	
		165 i PZ VDE 1x PZ 1x80; 1x PZ 2x100	
		165 i PZ/S VDE 1x # 1x80; 1x # 2x100	
		167 i TORX® VDE 1x TX 10x80; 1x TX 15x80; 1x TX 20x80	
		160 iS 1x 0,6x3,5x100	
		160 i VDE 1x 0,4x2,5x80 ¹⁾ ; 1x 0,8x4,0x100; 1x 1,0x5,5x125	
		247 1x 0,5x3,0x70	
		Rack Kraftform 2x 190,0x50,0	

¹⁾ uten Lasertip

¹⁾Ikke tilgjengelig i USA og Canada.

Kraftform 2go 100

11 VDE-isolert Kraftform-skrutrekkerer med «Take it easy» verktøyidentifikasjon i hylster, Wera 2go 4. Med justerbar rominndeling for individuell tilpasning.

- Egnet for å feste på Wera 2go-systemet

Kraftform 2go 100



Code	EAN		
05004310001	187826		1
		Wera 2go 4 1x 165,0x165,0x105,0	
		⊕ 162 i PH VDE 1x PH 1x80; 1x PH 2x100	
		⊕ 165 i PZ VDE 1x PZ 1x80; 1x PZ 2x100	
		⊕ 167 i TORX® VDE 1x TX 10x80; 1x TX 15x80; 1x TX 20x80	
		● 160 i VDE 1x 0,4x2,5x80 ¹⁾ ; 1x 0,8x4,0x150; 1x 1,0x5,5x200	
		● 160 iS 1x 0,6x3,5x100	
		K120 1x 50,0x120,0	

¹⁾uten Lasertip

160 i/6 Rack Skrutrekkersett Kraftform Plus Serie 100 + rack

- Inkludert praktisk rack for oversiktlig oppbevaring av skrutrekkerer

160 i/6 Rack Skrutrekkersett Kraftform Plus Serie 100 + rack



Code	EAN		
05006145001	027887		1
		⊕ 162 i PH VDE 1x PH 1x80; 1x PH 2x100	
		● 160 i VDE 1x 0,4x2,5x80 ¹⁾ ; 1x 0,6x3,5x100 ¹⁾ ; 1x 0,8x4,0x100; 1x 1,0x5,5x125	

¹⁾uten Lasertip

160 i/7 Rack Skrutrekkersett Kraftform Plus Serie 100, énpolet fasetester + rack

- Inkludert praktisk rack for oversiktlig oppbevaring av skrutrekkerer

160 i/7 Rack Skrutrekkersett Kraftform Plus Serie 100, énpolet fasetester + rack



Code	EAN		
05006147001	041708		1
		⊕ 162 i PH VDE 1x PH 1x80; 1x PH 2x100	
		● 160 i VDE 1x 0,4x2,5x80 ¹⁾ ; 1x 0,6x3,5x100 ¹⁾ ; 1x 0,8x4,0x100; 1x 1,0x5,5x125	
		● 247 1x 0,5x3,0x70	

¹⁾uten Lasertip

²⁾Ikke tilgjengelig i USA og Canada.

160 i/165 i/7 Rack Skrutrekkersett Kraftform Plus Serie 100, énpolet fasetester + rack

- Inkludert praktisk rack for oversiktlig oppbevaring av skrutrekkerer

160 i/165 i/7 Rack Skrutrekkersett Kraftform Plus Serie 100, énpolet fasetester + rack



Code	EAN		
05006148001	041715		1
		⊕ 165 i PZ VDE 1x PZ 1x80; 1x PZ 2x100	
		● 160 i VDE 1x 0,4x2,5x80 ¹⁾ ; 1x 0,6x3,5x100 ¹⁾ ; 1x 0,8x4,0x100; 1x 1,0x5,5x125	
		● 247 1x 0,5x3,0x70	

¹⁾uten Lasertip

²⁾Ikke tilgjengelig i USA og Canada.

167 i/6 Skrutrekkersett Kraftform Plus Serie 100



Code		EAN		
05133356001		4013288	160072	1
			167 i TORX® VDE	
			1x TX 8x80; 1x TX 9x80; 1x TX 10x80;	
			1x TX 15x80; 1x TX 20x80; 1x TX 25x100	

160 iS/7 Skrutrekkersett Kraftform Plus Serie 100, énpolet fasetester + rack. Med redusert klingediameter

- Med redusert klingediameter
- Inkludert praktisk rack for oversiktlig oppbevaring av skrutrekker
- Gjør det mulig å skru også i trange arbeidsområder
- Man kan komme til og håndtere dyptliggende skrue- og fjærelementer

160 iS/7 Skrutrekkersett Kraftform Plus Serie 100, énpolet fasetester + rack. Med redusert klingediameter



Code		EAN		
05006480001		4013288	160713	1
			162 iS	
			1x PH 1x80; 1x PH 2x100	
			165 iS PZ/S	
			1x # 2x100	
			160 iS	
			1x 0,6x3,5x100; 1x 0,8x4,0x100;	
			1x 1,0x5,5x125	
			247	
			1x 0,5x3,0x70	

[†]Ikke tilgjengelig i USA og Canada.

160 iSS/7 Skrutrekkersett Kraftform Plus Serie 100. Med redusert klinge- og håndtaksdiameter

- Kraftform-skrutrekker med redusert klingediameter og delvis mindre håndtaksdiameter
- Gjør det mulig å skru også i trange arbeidsområder
- Man kan komme til og håndtere dyptliggende skrue- og fjærelementer
- Arbeid sikkert ved en spenning på inntil 1000 volt takket være individuell testing

160 iSS/7 Skrutrekkersett Kraftform Plus Serie 100. Med redusert klinge- og håndtaksdiameter



Code		EAN		
05135961001		4013288	178640	1
			160 iSS 1x 0,8x4,0x100	
			160 iS 1x 0,6x3,5x100; 1x 1,0x5,5x125	
			162 iSS 1x PH 1x80; 1x PH 2x100	
			165 iSS PZ/S 1x # 1x80; 1x # 2x100	

160 i/168 i/6 Skrutrekkersett Kraftform Plus Serie 100 + rack

- Inkludert praktisk rack for oversiktlig oppbevaring av skrutrekkerne

160 i/168 i/6 Skrutrekkersett Kraftform Plus Serie 100 + rack



Code	EAN		
0534777001	4013288 122957		1
		+	162 i PH VDE 1x PH 1x80; 1x PH 2x100
		●	160 i VDE 1x 0,6x3,5x100 ¹⁾ ; 1x 1,0x5,5x125
		□	168 i VDE 1x # 1x80; 1x # 2x100

¹⁾uten Lasertip

160 i/162 i/167 i/9 Skrutrekkersett Kraftform Plus Serie 100



Code	EAN		
05133355001	4013288 160065		1
		+	162 i PH VDE 1x PH 2x100
		+	165 i PZ VDE 1x PZ 2x100
		+	165 i PZ/S VDE 1x # 1x80; 1x # 2x100
		★	167 i TORX® VDE 1x TX 15x80; 1x TX 20x80; 1x TX 25x100
		●	160 i VDE 1x 0,4x2,5x80 ¹⁾ ; 1x 1,0x5,5x125

¹⁾uten Lasertip

165 iS PZ/S # 1 + 2 Skrutrekkersett Kraftform Plus Serie 100. Med redusert klingediameter

- Med redusert klingediameter; kombinasjonsprofil Pozidriv/spor
- Gjør det mulig å skru også i trange arbeidsområder
- Man kan komme til og håndtere dyptliggende skrue- og fjærelementer



165 iS PZ/S # 1 + 2 Skrutrekkersett Kraftform Plus Serie 100. Med redusert klingediameter



Code	EAN		
05006470001	4013288 214317		1
		+	165 iS PZ/S 1x # 1x80; 1x # 2x100

Kraftform Kompakt VDE Stainless 17 extra slim 1

15 VDE utskiftbare klinger i rustfritt stål, brorparten med redusert klingediameter, slik at også dyptsittende skruer- og fjærelementer kan nås og betjenes.

2 håndholdere 3817 VDE Kraftform for ergonomisk arbeid. Verktøy som er testet enkeltvis i samsvar med IEC 60900.

Individuell testing ved 10 000 V for sikkert arbeid ved tillatt spenning på 1000 V.

Verktøyene i rustfritt stål fra Wera er vakuumherdet og har derfor hardheten og styrken som kreves for skrueforbindelser. De kan uten videre brukes i industrien.

Futteralet er egnet for montering på vegg, hylle, verktøyvogn og Wera 2go-systemet takket være borrelåssystemet på baksiden.

- De utskiftbare VDE-klingene i rustfritt stål er testet enkeltvis og har delvis redusert klingediameter
- 2 flerkomponents VDE-isolerte Kraftform Stainless håndholdere med rullestopp
- Testet enkeltvis i samsvar med IEC 60900 ved 10 000 V
- Klinger av rustfritt stål for å motvirke fremmedrust
- Den nødvendige hardheten og styrken sikres med vakuumherding
- Ergonomiske Kraftform-håndtak for lite trettende arbeid
- I robust sammenleggbart futteral med Wera 2go-kompatibilitet

Kraftform Kompakt VDE Stainless 17 extra slim 1



Code	EAN		
	4013288		
05059041001	220547		1
			3817 VDE Stainless 2x 9x98
			Kraftform Kompakt VDE 3062 iS 1x PH 1x154; 1x PH 2x154
			Kraftform Kompakt VDE 3065 iS PZ 1x PZ 1x154; 1x PZ 2x154
			Kraftform Kompakt VDE 3065 iS PZ/S 1x # 1x154; 1x # 2x154
			Kraftform Kompakt VDE 3067 i TORX® 1x TX 10x154
			Kraftform Kompakt VDE 3067 iS TORX® 1x TX 15x154; 1x TX 20x154; 1x TX 25x154
			Kraftform Kompakt VDE 3060 i 1x 0,4x2,5x154; 1x 1,2x6,5x154
			Kraftform Kompakt VDE 3060 iS 1x 0,6x3,5x154; 1x 0,8x4,0x154; 1x 1,0x5,5x154
			Krok og borrelås tape 70 1x 50,0x70,0

⁷ Utgåtte produkter

Kraftform Kompakt VDE Stainless 8 extra slim 1

7 VDE utskiftbare klinger i rustfritt stål, til dels med redusert klingediameter, slik at også dyptsittende skrue- og fjærelementer kan nås og betjenes. 1 håndholder 3817 VDE Kraftform for ergonomisk arbeid. I robust futteral.

Verktøy som er testet enkeltvis i samsvar med IEC 60900. Individuell testing ved 10 000 V for sikkert arbeid ved tillatt spenning på 1000 V.

Verktøyene i rustfritt stål fra Wera er vakuumerdet og har derfor hardheten og styrken som kreves for skrueforbindelser. De kan uten videre brukes i industrien.

Futteralet er egnet for montering på vegg, hylle, verktøylvogn og Wera 2go-systemet takket være borrelåssystemet på baksiden.

Kraftform Kompakt VDE Stainless 8 extra slim 1



Code	EAN		
05059040001	220554		1
		● 3817 VDE Stainless 1x 9x98	
		✦ Kraftform Kompakt VDE 3067 i TORX® 1x TX 8x154; 1x TX 9x154; 1x TX 10x154; 1x TX 30x154	
		✦ Kraftform Kompakt VDE 3067 iS TORX® 1x TX 15x154; 1x TX 20x154; 1x TX 25x154	
		Krok og borrelås tape 70 1x 50,0x70,0	

† Utgåtte produkter

3817 VDE Kraftform-skruetrekker håndtak Stainless SB

Høykvalitets VDE-håndholder utelukkende for Wera VDE utskiftbare klinger i rustfritt stål. Grepet / det utskiftbare klingsystemet gir mulighet for lynraskt bytte av klinge og dermed en rekke ulike bruksområder.

Kraftform Plus-håndtak for komfortabelt ergonomisk arbeid, slik at blommer og træler unngås. Harde grepsoner gir høy arbeidshastighet mens myke grepsoner garanterer høy momentoverføring.

- Kraftform Kompakt VDE håndholder Stainless
- Harde grepsoner for høy arbeidshastighet, myke grepsoner for høy dreiemomentoverføring



3817 VDE Kraftform-skruetrekker håndtak Stainless SB



	EAN	●	✦					
Code	4013288	mm	mm					1
05003991001	220189	9	98					1

Kraftform Kompakt VDE 3060 i SB, rustfritt stål

Utskiftbar VDE-klinge i rustfritt stål til Kraftform Kompakt-håndtak med system for utskiftbare klinger for lynraskt skifte av klinge uten spesialverktøy. Verktøy som er testet enkeltvis i samsvar med IEC 60900.

Individuell testing ved 10 000 V for sikkert arbeid ved tillatt spenning på 1000 V.

Verktøyene i rustfritt stål fra Wera er vakuumherdet og har derfor hardheten og styrken som kreves for skrueforbindelser. De kan uten videre brukes i industrien.

- Kraftform Kompakt VDE utskiftbar klinge for sporskruer
- Isolert, testet enkeltvis i samsvar med IEC 60900
- Klinge i rustfritt stål motvirker rustoverføring
- Den nødvendige hardheten og styrken sikres med vakuumherding
- 9 mm sekskantdrev med avskrånet innføring
- Konisk skjær

Kraftform Kompakt VDE 3060 i SB, rustfritt stål



Code	EAN		
	4013288		
05033600001	220356	⊖ Kraftform Kompakt VDE 3060 i 1x 0.4x2.5x154	5
05033601001	220363	⊖ Kraftform Kompakt VDE 3060 i 1x 1.2x6.5x154	5

¹⁾ Utgåtte produkter

Kraftform Kompakt VDE 3060 iS SB, rustfritt stål

- Med redusert klingediameter og integrert verneisolasjon
- Slik kan man komme til og håndtere dyptliggende skrue- og fjærelementer

Kraftform Kompakt VDE 3060 iS SB, rustfritt stål



Code	EAN		
	4013288		
05033606001	220370	⊖ Kraftform Kompakt VDE 3060 iS 1x 0.6x3.5x154	5
05033607001	220387	⊖ Kraftform Kompakt VDE 3060 iS 1x 0.8x4.0x154	5
05033608001	220394	⊖ Kraftform Kompakt VDE 3060 iS 1x 1.0x5.5x154	5

¹⁾ Utgåtte produkter

Kraftform Kompakt VDE 3062 iS SB, rustfritt stål

- Med redusert klingediameter og integrert verneisolasjon
- Slik kan man komme til og håndtere dyptliggende PH-skruer

Kraftform Kompakt VDE 3062 iS SB, rustfritt stål



Code	EAN		
	4013288		
05033613001	220400	⊕ Kraftform Kompakt VDE 3062 iS 1x PH 1x154	5
05033614001	220417	⊕ Kraftform Kompakt VDE 3062 iS 1x PH 2x154	5

¹⁾ Utgåtte produkter

Kraftform Kompakt VDE 3065 iS PZ SB, rustfritt stål

- Med redusert klingediameter og integrert verneisolasjon
- Slik kan man komme til og håndtere dyptliggende PZ-skruer

Kraftform Kompakt VDE 3065 iS PZ SB, rustfritt stål



Code	EAN		
	4013288		
05033655001	220424		Kraftform Kompakt VDE 3065 iS PZ 1x PZ 1x154 5
05033656001	220431		Kraftform Kompakt VDE 3065 iS PZ 1x PZ 2x154 5

¹ Utgåtte produkter

Kraftform Kompakt VDE 3065 iS PZ/S SB, rustfritt stål

- Med redusert klingediameter og integrert verneisolasjon
- Slik kan man komme til og håndtere dyptliggende PlusMinus-skruer

Kraftform Kompakt VDE 3065 iS PZ/S SB, rustfritt stål



Code	EAN		
	4013288		
05033647001	220448		Kraftform Kompakt VDE 3065 iS PZ/S 1x # 1x154 5
05033648001	220455		Kraftform Kompakt VDE 3065 iS PZ/S 1x # 2x154 5

¹ Utgåtte produkter

Kraftform Kompakt VDE 3067 iS TORX® SB, rustfritt stål

- Med redusert klingediameter og integrert verneisolasjon
- Slik kan man komme til og håndtere dyptliggende TORX® skruer

Kraftform Kompakt VDE 3067 iS TORX® SB, rustfritt stål



Code	EAN		
	4013288		
05033637001	220509		Kraftform Kompakt VDE 3067 iS TORX® 1x TX 15x154 5
05033638001	220516		Kraftform Kompakt VDE 3067 iS TORX® 1x TX 20x154 5
05033639001	220523		Kraftform Kompakt VDE 3067 iS TORX® 1x TX 25x154 5

¹ Utgåtte produkter

Kraftform Kompakt VDE 3067 i TORX® SB, rustfritt stål

- Kraftform Kompakt VDE utskiftbar klinge for TORX® skruer

Kraftform Kompakt VDE 3067 i TORX® SB, rustfritt stål



Code	EAN		
	4013288		
05033629001	220462		Kraftform Kompakt VDE 3067 i TORX® 1x TX 8x154 5
05033630001	220479		Kraftform Kompakt VDE 3067 i TORX® 1x TX 9x154 5
05033631001	220486		Kraftform Kompakt VDE 3067 i TORX® 1x TX 10x154 5
05033636001	220493		Kraftform Kompakt VDE 3067 i TORX® 1x TX 30x154 5

¹ Utgåtte produkter



837 i RA Kraftform håndholder med skrallefunksjon

Håndholder for Wera Kraftform Kompakt VDE utskiftbare klinger med fintannet skralle integrert i håndtaket (40 tenner/returvinkel 9°). Med skrallen går skruingen raskere, uten anstrengende flytting av verktøyet.

Skrallmekanismen er helt integrert i håndtaket og gjør arbeidet særdeles lett og bekvemt. Grepet / det utskiftbare klingsystemet gir mulighet for lynraskt bytte av klinge og dermed en rekke ulike bruksområder.

- Kraftform Kompakt VDE Kraftform håndholder med skrallefunksjon
- Den integrerte skrallen med fintanning sørger for at arbeidet går raskt og sikkert
- Høy arbeidshastighet: Skrallen kan også brukes til å „snurre“ når du skrur
- Ergonomisk, intuitiv veksling til høyre/venstre eller 0-posisjon
- Kraftform Plus-håndtak for komfortabelt og ergonomisk arbeid

837 i RA Kraftform håndholder med skrallefunksjon



	EAN								
Code	4013288	mm	mm						
05057490001 ¹⁾	229700	9	115						1

¹⁾ Tilgjengelig fra juni 2024

Kraftform Kompakt VDE 17 RA 1

17 delers Kraftform Kompakt VDE-sett. 1 håndholder 837 i RA med skrallefunksjon (40 tenner, 9° returvinkel), 1 håndholder 817 VDE, 15 VDE utskiftbare klinger med „Take it easy“ verktøidentifikasjon: Fargekodning etter profil og laseretset størrelsesangivelse.

Verktøy som er testet enkeltvis i samsvar med IEC 60900. Enkeltvis testing i vannbad ved 10 000 V for sikkert arbeid ved godkjent spenning på 1000 V. I et solid futteral til å ha i beltet.

- 1 Kraftform Kompakt VDE Kraftform håndholder 837 i RA med skrallefunksjon (40 tenner, 9° returvinkel) for utskiftbare klinger, 1 håndholder 817 VDE for utskiftbare klinger
- Håndholderen 837 i RA med skralle integrert i håndtaket sikrer raskt og sikkert arbeid
- Høy arbeidshastighet: Skrallen kan også brukes til å „snurre“ når du skrur
- Ergonomisk, intuitiv veksling til høyre/venstre eller 0-posisjon
- VDE utskiftbare klinger (157 mm lange) med praktisk snurrefunksjon, rullestopp og „Take it easy“ verktøidentifikasjon: Fargekodning etter profil samt laseretset størrelsesangivelse
- Verktøy som er testet enkeltvis i samsvar med IEC 60900
- I robust futteral
- Egnert for Wera 2go

Kraftform Kompakt VDE 17 RA 1



	Code	EAN		
	05006618001	229694		1
			837 i RA 1x 9x115	
			817 VDE 1x 9x98	
			Kraftform Kompakt VDE 62 i Take it easy 1x PH 1x157; 1x PH 2x157	
			Kraftform Kompakt VDE 65 i Take it easy 1x PZ 1x157; 1x PZ 2x157	
			Kraftform Kompakt VDE 65 i PZ/S Take it easy 1x # 1x157; 1x # 2x157	
			Kraftform Kompakt VDE 67 i Take it easy 1x TX 10x157; 1x TX 15x157; 1x TX 20x157; 1x TX 25x157	
			Kraftform Kompakt VDE 60 i Take it easy 1x 0,4x2,5x157; 1x 0,8x4,0x157; 1x 1,0x5,5x157; 1x 1,2x6,5x157	
			Kraftform Kompakt VDE 60 iS Take it easy 1x 0,6x3,5x157	

¹⁾ Tilgjengelig fra juni 2024

Kraftform Kompakt VDE 17 RA Imperial 1



Code	EAN		
05006619001	4013288 229885		1
		● 837 i RA 1x 9x115	
		● 817 VDE 1x 9x98	
		+ Kraftform Kompakt VDE 62 i Take it easy 1x PH 1x157; 1x PH 2x157	
		+ Kraftform Kompakt VDE 65 i PZ/S Take it easy 1x # 1x157; 1x # 2x157	
		+ Kraftform Kompakt VDE 67 i Take it easy 1x TX 10x157; 1x TX 15x157; 1x TX 20x157; 1x TX 25x157	
		⊖ Kraftform Kompakt VDE 60 i Take it easy 1x 0,4x2,5x157; 1x 0,8x4,0x157; 1x 1,0x5,5x157; 1x 1,2x6,5x157	
		⊖ Kraftform Kompakt VDE 60 iS Take it easy 1x 0,6x3,5x157	
		□ Kraftform Kompakt VDE 68 i Take it easy 1x # 1x157; 1x # 2x157	

⁷ Tilgjengelig fra juni 2024

Kraftform Kompakt & VDE - Alle dimensjoner med overalt.

Kraftform Kompakt VDE 16 moment 1,2–3,0 Nm extra slim 1 16 delers sett med utskiftbare moment-VDE-klinger. Inkludert 14 klinger (hvorav 11 med redusert klingediameter) med integrert beskyttelsesisolering. Moment-VDE-håndholder med justerbart moment fra 1,2 til 3,0 Nm og håndholder 817 VDE.



Med ergonomisk Kraftform Plus-håndtak, der harde grepsjoner sørger for høy arbeidshastighet og myke grepsjoner som garanterer høy momentoverføring.

- Kraftform Kompakt VDE momentskruttrekkersett med justerbart moment
- Justerbar Kraftform VDE-momenthåndholder utelukkende for Wera VDE utskiftbare klinger
- VDE utskiftbar klinge 154 mm lang
- I robust sammenleggbart futteral
- 16 deler

Kraftform Kompakt VDE 16 moment 1,2–3,0 Nm extra slim 1



Code	EAN		
05135906001	4013288 188335		1
		● 7400 VDE 1x 7441 VDE, 1,2-3,0 Nm	
		● 817 VDE 1x 9x102	
		+ KK 62 iS 1x PH 1x154; 1x PH 2x154	
		+ KK 65 iS PZ 1x PZ 1x154; 1x PZ 2x154	
		+ KK 65 iS PZ/S 1x # 1x154; 1x # 2x154	
		+ KK 67 i TORX® 1x TX 10x154	
		+ KK 67 iS TORX® 1x TX 15x154; 1x TX 20x154; 1x TX 25x154	
		⊖ KK 60 i 1x 0,4x2,5x154	
		⊖ KK 60 iS 1x 0,6x3,5x154; 1x 0,8x4,0x154; 1x 1,0x5,5x154	

⁷ Utgåtte produkter

Kraftform Kompakt VDE 15 moment 1,2–3,0 Nm extra slim 1

15 delers sett med utskiftbare moment-VDE-klinger. Inkludert 14 klinger (hvorav 12 med redusert klingediameter) med integrert beskyttelsesisolering. Moment-VDE-håndholder med justerbart moment fra 1,2 til 3,0 Nm.

Med ergonomisk Kraftform Plus-håndtak, der harde grepsosner sørger for høy arbeidshastighet og myke grepsosner som garanterer høy momentoverføring.

Kraftform Kompakt VDE 15 moment 1,2–3,0 Nm extra slim 1



Code	EAN		
05059291001	4013288 168375		1
		● 7400 VDE 1x 7441 VDE, 1,2-3,0 Nm	
		⊕ KK 62 iS 1x PH 1x154; 1x PH 2x154	
		⊕ KK 65 iS PZ 1x PZ 1x154; 1x PZ 2x154	
		⊕ KK 65 iS PZ/S 1x # 1x154; 1x # 2x154	
		⊕ KK 67 i TORX® 1x TX 10x154	
		⊕ KK 67 iS TORX® 1x TX 15x154; 1x TX 20x154; 1x TX 25x154	
		◐ KK 60 i 1x 0,4x2,5x154	
		◐ KK 60 iS 1x 0,6x3,5x154; 1x 0,8x4,0x154; 1x 1,0x5,5x154	

1 Utgåtte produkter

Kraftform Kompakt VDE Big Pack 1

26 delers Kraftform Kompakt VDE-sett, 2 håndholdere 817 VDE Kraftform, 24 VDE utskiftbare klinger (hver 157 mm lang) for det meste med redusert klingediameter (iS), slik at selv dyptliggende skrue- og fjærelementer kan nås og brukes. Testet enkeltvis i samsvar med IEC 60900 ved 10 000 V for sikkert arbeid ved tillatt spenning på 1000 V.

«Take it easy» verktøyidentifikasjon med fargekodning etter profil og laserretset størrelsesangivelse for enkel og rask tilgang til riktig verktøy. Kraftform Plus-håndtak for komfortabelt ergonomisk arbeid, slik at blemmer og trøler unngås.

Harde grepsosner gir høy arbeidshastighet mens myke grepsosner garanterer høy momentoverføring. Rullestopp hindrer at verktøyet ruller bort fra arbeidsstedet, et vanlig irritasjonsmoment.

- 2 VDE-isolert Kraftform håndholder 817 VDE med rullestopp
- VDE utskiftbare klinger (157 mm lange) med praktisk snurrefunksjon, rullestopp og «Take it easy» verktøyidentifikasjon: Fargekodning etter profil samt laserretset størrelsesangivelse
- Isolerte verktøy, klinger delvis med redusert diameter for sikkert arbeid opp til 1000 volt
- Verktøy som er testet enkeltvis i samsvar med IEC 60900
- I robust futteral
- Eget for Wera 2go

Kraftform Kompakt VDE Big Pack 1



Code	EAN		
05006617001	4013288 229557		1
		● 817 VDE 2x 9x98	
		⊕ Kraftform Kompakt VDE 62 iS Take it easy 1x PH 1x157; 1x PH 2x157	
		⊕ Kraftform Kompakt VDE 65 iS Take it easy 1x PZ 1x157; 1x PZ 2x157	
		⊕ Kraftform Kompakt VDE 62 iS PH/S Take it easy 1x # 1x157; 1x # 2x157	
		⊕ Kraftform Kompakt VDE 65 iS PZ/S Take it easy 1x # 1x157; 1x # 2x157	
		⊕ Kraftform Kompakt VDE 67 i Take it easy 1x TX 8x157; 1x TX 9x157; 1x TX 10x157; 1x TX 30x157	
		⊕ Kraftform Kompakt VDE 67 iS Take it easy 1x TX 15x157; 1x TX 20x157; 1x TX 25x157	
		○ Kraftform Kompakt VDE 64 i Take it easy 1x 2,5x157; 1x 3,0x157; 1x 4,0x157; 1x 5,0x157	
		● Kraftform Kompakt VDE 60 i Take it easy 1x 0,4x2,5x157; 1x 1,2x6,5x157	
		● Kraftform Kompakt VDE 60 iS Take it easy 1x 0,6x3,5x157; 1x 0,8x4,0x157; 1x 1,0x5,5x157	

Kraftform Kompakt VDE 18 Universal 1

16 utskiftbare VDE-klinger med håndholder 817 VDE Kraftform og énpolet fasetester i et robust futteral til beltet.

Individuelt testet verktøy i henhold til IEC 60900. Individuelt testet ved 10.000 V for sikkert arbeid ved tillatt spenning på 1000 V.



Kraftform Kompakt VDE 18 Universal 1



Code	EAN		
05003471001	4013288 106599		1
		● 817 VDE 1x 9x102	
		⊕ KK 62 i 1x PH 1x154; 1x PH 2x154	
		⊕ KK 62 i PH/S 1x # 1x154; 1x # 2x154	
		⊕ KK 65 i PZ 1x PZ 1x154; 1x PZ 2x154	
		⊕ KK 65 i PZ/S 1x # 1x154; 1x # 2x154	
		● KK 60 i 1x 0,4x2,5x154; 1x 0,6x3,5x154; 1x 0,8x4,0x154; 1x 1,0x5,5x154	
		● KK 96 VK 6,3 1x 6,3x89	
		● KK 97 VK 8,1 1x 8,1x89	
		▲ KK 98 DK 1x 89	
		● KK 99 FL 1x 89	
		● 247 1x 0,5x3,0x70	

¹⁾ Utgåtte produkter

²⁾ Ikke tilgjengelig i USA og Canada.

Kraftform Kompakt VDE 18 Imperial 1



Code	EAN		
05347108001	182401		1
		817 VDE 2x 9x102	
		KK 62 i 1x PH 1x154; 1x PH 2x154	
		KK 62 i PH/S 1x # 1x154; 1x # 2x154	
		KK 65 i PZ/S 1x # 1x154; 1x # 2x154	
		KK 60 i 1x 0,4x2,5x154; 1x 0,6x3,5x154; 1x 0,8x4,0x154; 1x 1,0x5,5x154	
		KK 68 i 1x # 1x154; 1x # 2x154	
		KK 96 VK 6,3 1x 6,3x89	
		KK 97 VK 8,1 1x 8,1x89	
		KK 98 DK 1x 89	
		KK 99 FL 1x 89	

⁷ Utgåtte produkter

Kraftform Kompakt VDE 18 Universal 2



Code	EAN		
05347107001	182395		1
		817 VDE 2x 9x102	
		KK 62 i 1x PH 1x154; 1x PH 2x154	
		KK 62 i PH/S 1x # 1x154; 1x # 2x154	
		KK 60 i 1x 0,4x2,5x154; 1x 0,6x3,5x154; 1x 0,8x4,0x154; 1x 1,0x5,5x154	
		KK 65 i PZ 1x PZ 1x154; 1x PZ 2x154	
		KK 65 i PZ/S 1x # 1x154; 1x # 2x154	
		KK 96 VK 6,3 1x 6,3x89	
		KK 97 VK 8,1 1x 8,1x89	
		KK 98 DK 1x 89	
		KK 99 FL 1x 89	

⁷ Utgåtte produkter

Kraftform Kompakt VDE 17 extra slim 1

- Utskiftbare VDE-klinger, testet enkeltvis, med mindre klingediameter
- 2 flerkomponent, ergonomiske Kraftform håndholdere VDE med rullestopp
- I robust tekstilfutteral
- Multifunksjonstang for elektroinstallasjon: Kapping av kabler, avisolering, griping, bøyning, avbinding og krymping av ledningshylser
- Tang inkludert kabelkutter med presisjonssnitt (induktivt herdet) for Cu- og Al-kabler inntil 5 x 2,5 mm² / Ø 15 mm

Kraftform Kompakt VDE 17 extra slim 1



Code	EAN		
05136027001	4013288 208798		1
		● 817 VDE 2x 9x102	
		⊕ KK 62 iS 1x PH 1x154; 1x PH 2x154	
		⊕ KK 65 iS PZ 1x PZ 1x154; 1x PZ 2x154	
		⊕ KK 65 iS PZ/S 1x # 1x154; 1x # 2x154	
		⊗ KK 67 i TORX® 1x TX 10x154	
		⊗ KK 67 iS TORX® 1x TX 15x154; 1x TX 20x154; 1x TX 25x154	
		● KK 60 i 1x 0,4x2,5x154	
		● KK 60 iS 1x 0,6x3,5x154; 1x 0,8x4,0x154; 1x 1,0x5,5x154	
		KNIPLEX® 13 96 200	
		K70 1x 50,0x70,0	

7 Utgåtte produkter

Kraftform Kompakt VDE 17 Universal 1 Tool Finder

- 17 deler
- 2 VDE-isolert Kraftform håndholder 817 VDE med rullestopp
- VDE utskiftbare klinger (157 mm lange) med praktisk snurrefleksjon, rullestopp og «Take it easy» verktøyidentifikasjon: Fargekodning etter profil samt laserretset størrelsesangivelse
- Verktøy som er testet enkeltvis i samsvar med IEC 60900
- I robust futteral
- Egnet for Wera 2go



Kraftform Kompakt VDE 17 Universal 1 Tool Finder



Code	EAN		
05006611001	4013288 229564		1
		● 817 VDE 2x 9x98	
		⊕ Kraftform Kompakt VDE 62 i Take it easy 1x PH 1x157; 1x PH 2x157	
		⊕ Kraftform Kompakt VDE 65 i Take it easy 1x PZ 1x157; 1x PZ 2x157	
		⊕ Kraftform Kompakt VDE 65 i PZ/S Take it easy 1x # 1x157; 1x # 2x157	
		⊗ Kraftform Kompakt VDE 67 i Take it easy 1x TX 10x157; 1x TX 15x157; 1x TX 20x157; 1x TX 25x157	
		● Kraftform Kompakt VDE 60 i Take it easy 1x 0,4x2,5x157; 1x 0,8x4,0x157; 1x 1,0x5,5x157; 1x 1,2x6,5x157	
		● Kraftform Kompakt VDE 60 iS Take it easy 1x 0,6x3,5x157	
		Krok og borrelås tape 70 1x 50,0x70,0	

Kraftform Kompakt VDE 17 Universal 1

- 2 flerkomponent, ergonomiske Kraftform håndholdere VDE med rullestop

Kraftform Kompakt VDE 17 Universal 1



Code	EAN			
05059030001	4013288 173508			1
		● 817 VDE	2x 9x102	
		⊕ KK 62 i	1x PH 1x154; 1x PH 2x154	
		⊕ KK 65 i PZ	1x PZ 1x154; 1x PZ 2x154	
		⊕ KK 65 i PZ/S	1x # 1x154; 1x # 2x154	
		⊗ KK 67 i TORX®	1x TX 10x154; 1x TX 15x154; 1x TX 20x154; 1x TX 25x154	
		● KK 60 i	1x 0,4x2,5x154; 1x 0,8x4,0x154; 1x 1,0x5,5x154; 1x 1,2x6,5x154	
		● KK 60 iS	1x 0,6x3,5x154	

¹ Utgåtte produkter

Kraftform Kompakt VDE 16 extra slim 1

- VDE utskiftbart klinge med mindre akseldiameter
- Gjør det mulig å skru også i trange arbeidsområder
- Man kan komme til og håndtere dyptliggende skrue- og fjærelementer

Kraftform Kompakt VDE 16 extra slim 1



Code	EAN			
05003484001	4013288 164056			1
		● 817 VDE	1x 9x102	
		⊕ KK 62 iS	1x PH 1x154; 1x PH 2x154	
		⊕ KK 65 iS PZ	1x PZ 1x154; 1x PZ 2x154	
		⊕ KK 65 iS PZ/S	1x # 1x154; 1x # 2x154	
		⊗ KK 67 i TORX®	1x TX 10x154	
		⊗ KK 67 iS TORX®	1x TX 15x154; 1x TX 20x154; 1x TX 25x154	
		● KK 60 i	1x 0,4x2,5x154	
		● KK 60 iS	1x 0,6x3,5x154; 1x 0,8x4,0x154; 1x 1,0x5,5x154	
		● 247	1x 0,5x3,0x70	

¹ Utgåtte produkter

²⁾ Ikke tilgjengelig i USA og Canada.

Kraftform Kompakt VDE 7 extra slim 1

- Utskiftbare VDE-klinger, testet enkeltvis, med mindre klingediameter
- I robust sammenleggbart futteral med Wera 2go-kompatibilitet

Kraftform Kompakt VDE 7 extra slim 1



Code	EAN		
05003475001	4013288 217691		1
		817 VDE 1x 9x102	
		KK 62 iS 1x PH 1x154; 1x PH 2x154	
		KK 65 iS PZ/S 1x # 2x154	
		KK 67 iS TORX® 1x TX 15x154; 1x TX 20x154	
		KK 60 iS 1x 0,6x3,5x154	
		K70 1x 50,0x70,0	

Utgåtte produkter

Kraftform Kompakt VDE 16 Universal 1



Code	EAN		
05003474001	4013288 144010		1
		817 VDE 1x 9x102	
		KK 62 i 1x PH 1x154; 1x PH 2x154	
		KK 65 i PZ 1x PZ 1x154; 1x PZ 2x154	
		KK 65 i PZ/S 1x # 1x154; 1x # 2x154	
		KK 67 i TORX® 1x TX 10x154; 1x TX 15x154; 1x TX 20x154; 1x TX 25x154	
		KK 60 i 1x 0,4x2,5x154; 1x 0,6x3,5x154; 1x 0,8x4,0x154; 1x 1,0x5,5x154	
		247 1x 0,5x3,0x70	

Utgåtte produkter

Ikke tilgjengelig i USA og Canada.

Kraftform Kompakt VDE 7 Universal 2



Code	EAN		
05003472001	4013288 106605		1
		817 VDE 1x 9x102	
		KK 65 i PZ 1x PZ 1x154; 1x PZ 2x154	
		KK 60 i 1x 0,4x2,5x154; 1x 0,6x3,5x154; 1x 0,8x4,0x154; 1x 1,0x5,5x154	

Utgåtte produkter

Serie 7400 VDE Kraftform justerbare momenthåndholdere (0,3-3,5 Nm)

- Justerbar Kraftform VDE-momenthåndholder
- Med justerbart moment fra 0,3 til 1,2 Nm
- Tydelig hør- og merkbart sperrerisignal når innstilt moment er nådd
- For Kraftform Kompakt VDE-klinger
- Lynraskt bytte av de utskiftbare klingene

Serie 7400 VDE Kraftform justerbare momenthåndholdere (0,3-3,5 Nm)



Code	EAN	Art.No.	mm	Nm	Nm	mm		
05074752001	179111	7440 VDE	9	0,3-1,2	0,05	192	7 ⁹ / ₁₆ "	1
05074750001	168535	7441 VDE	9	1,2-3,0	0,10	192	7 ⁹ / ₁₆ "	1
05074757001	184412	7444 VDE	9	1,7-3,5	0,10	192	7 ⁹ / ₁₆ "	1

Kraftform Kompakt Turbo i 1

Mange brukere ønsker å kunne skru hurtigere uten å måtte inngå kompromisser. Med en skrutrekker som er presis og som har kraft for den siste tiltrekningen, og dessuten er mye hurtigere enn en vanlig skrutrekker.

Løsningen er et planetgir som kan kobles inn; det er integrert i håndtaket på skrutrekkeren og firedobler arbeidstempoet på en rent mekanisk måte for lettgående skrueforbindelser. Den ene hånden holder fast den fremre delen av håndtaket, den andre hånden dreier den bakre delen av håndtaket.

Turbofunksjonen kan slås på eller av med et knappetrykk. For å trekke til eller løsne en skrue med høyt moment eller til finjustering anbefales det at turbofunksjonen er koblet ut.

Den robuste utførelsen i stål er vedlikeholdsfri og har et maksimalt moment på 14 Nm når turbofunksjonen er deaktivert. I VDE-versjonen sørger Kraftform Turbo håndholder 827 T i med de individuelt testede, utskiftbare Wera VDE-klingene for raskt og sikkert arbeid, selv under spenning.

- 4-doblet skruhastighet takket være turbofunksjon (rent mekanisk - uten batteri)
- Aktivering og deaktivering av turbofunksjonen ved ganske enkelt å trykke på en knapp
- Turbofunksjon spesielt for lettgående skrueforbindelser
- I forbindelse med skrueforbindelser med kontinuerlig økende moment kan den brukes uten turbofunksjon som en normal skrutrekker
- Robust, vedlikeholdsfritt gjr av stål

Kraftform Kompakt Turbo i 1



Code	EAN			
0507484001	214638			1
		●	827 T i Kraftform Turbo 1x 9x125	
		●	817 VDE 1x 9x102	
		+	KK 62 iS 1x PH 1x154; 1x PH 2x154	
		+	KK 65 iS PZ 1x PZ 1x154; 1x PZ 2x154	
		+	KK 65 iS PZ/S 1x # 1x154; 1x # 2x154	
		⊗	KK 67 i TORX® 1x TX 10x154	
		⊗	KK 67 iS TORX® 1x TX 15x154; 1x TX 20x154; 1x TX 25x154	
		◐	KK 60 i 1x 0,4x2,5x154	
		◐	KK 60 iS 1x 0,6x3,5x154; 1x 0,8x4,0x154; 1x 1,0x5,5x154	

⁷ Utgåtte produkter

817 Kraftform-håndholder

- Kraftform Kompakt VDE Kraftform-håndholder
- Eksklusivt for Wera VDE utskiftbare kniver
- Harde grepsoner for høy arbeidshastighet, myke grepsoner for høy dreiemomentoverføring
- Sekskantet rullestopp for at den ikke skal rulle vekk

817 Kraftform-håndholder



Code	EAN	mm	mm					
0500399001	104359	9	102					1

Kraftform Kompakt Turbo i Imperial 1



Code	EAN						
05057485001	214669						1
		●	827 T i Kraftform Turbo 1x 9x125				
		●	817 VDE 1x 9x102				
		+	KK 62 iS 1x PH 1x154; 1x PH 2x154				
		+	KK 62 i PH/S 1x # 1x154; 1x # 2x154				
		*	KK 67 i TORX® 1x TX 10x154				
		*	KK 67 iS TORX® 1x TX 15x154; 1x TX 20x154; 1x TX 25x154				
		○	KK 68 iS 1x # 1x154; 1x # 2x154				
		◐	KK 60 i 1x 0,4x2,5x154				
		◑	KK 60 iS 1x 0,6x3,5x154; 1x 0,8x4,0x154; 1x 1,0x5,5x154				

1 Utgåtte produkter

827 T i Kraftform Turbo Håndholder

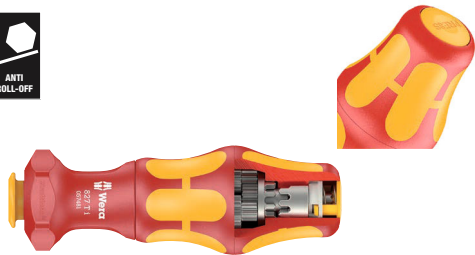

Code	EAN	mm	mm				
05057481001	214607	9	125				1

Kraftform Kompakt VDE 60 i

VDE-klinge til Kraftform kompakt-håndtak med system for utskiftbare klinger for lynrask skifte av klinge uten spesialverktøy. Individuelt testet verktøy i samsvar med IEC 60900.

Individuell testing ved 10.000 V for sikkert arbeid ved tillatt spenning på 1.000 V.



Kraftform Kompakt VDE 60 i



Code	EAN	mm	mm	mm			
05003400001	104052	0,4	2,5	154	3/32"	6 1/16"	5
05003401001	104069	0,5	3,0	154	1/8"	6 1/16"	5
05003402001	104076	0,6	3,5	154	9/64"	6 1/16"	5
05003403001	104083	0,8	4,0	154	5/32"	6 1/16"	5
05003404001	104090	1,0	5,5	154	7/32"	6 1/16"	5
05003405001	104106	1,2	6,5	154	1/4"	6 1/16"	5

1 Utgåtte produkter

Kraftform Kompakt VDE 60 i SB



Code	EAN						
05004400001	220790	◐	KK 60 i 1x 0.4x2.5x154				5
05004401001	220806	◐	KK 60 i 1x 0.5x3.0x154				5
05004402001	220813	◐	KK 60 i 1x 0.6x3.5x154				5
05004403001	220820	◐	KK 60 i 1x 0.8x4.0x154				5
05004404001	220837	◐	KK 60 i 1x 1.0x5.5x154				5
05004405001	220844	◐	KK 60 i 1x 1.2x6.5x154				5

1 Utgåtte produkter

Kraftform Kompakt VDE 60 iS

- Med redusert klingediameter og integrert verneisolasjon
- Gjør det mulig å skru også i trange arbeidsområder
- Man kan komme til og håndtere dyptliggende skrue- og fjærelementer

Kraftform Kompakt VDE 60 iS



	EAN	mm	mm	mm	mm	mm		
Code	4013288							
05003406001	163882	0,6	3,5	154	9/64"	6 1/16"		5
05003407001	163899	0,8	4,0	154	5/32"	6 1/16"		5
05003408001	163905	1,0	5,5	154	7/32"	6 1/16"		5

Utgåtte produkter

Kraftform Kompakt VDE 60 iS SB



	Code	EAN		
		4013288		
05004406001	220851		KK 60 iS 1x 0.6x3.5x154	5
05004407001	220868		KK 60 iS 1x 0.8x4.0x154	5
05004408001	220875		KK 60 iS 1x 1.0x5.5x154	5

Utgåtte produkter

Kraftform Kompakt VDE 62 i



	EAN		mm	mm			
Code	4013288						
05003410001	104113	PH 0	154	6 1/16"			5
05003411001	104120	PH 1	154	6 1/16"			5
05003412001	104137	PH 2	154	6 1/16"			5

Utgåtte produkter

Kraftform Kompakt VDE 62 iS

- Med redusert klingediameter og integrert verneisolasjon
- Gjør det mulig å skru også i trange arbeidsområder
- Man kan komme til og håndtere dyptliggende skrue- og fjærelementer

Kraftform Kompakt VDE 62 iS



	EAN		mm	mm			
Code	4013288						
05003413001	163912	PH 1	154	6 1/16"			5
05003414001	163929	PH 2	154	6 1/16"			5

Utgåtte produkter

Kraftform Kompakt VDE 62 iS SB



	Code	EAN		
		4013288		
05004413001	220882		KK 62 iS 1x PH 1x154	5
05004414001	220899		KK 62 iS 1x PH 2x154	5

Utgåtte produkter

Kraftform Kompakt VDE 65 i



	EAN							
Code	4013288		mm					
05003450001	104144	PZ 0	154	6 1/16"				5
05003451001	104151	PZ 1	154	6 1/16"				5
05003452001	104168	PZ 2	154	6 1/16"				5

Utgåtte produkter

Kraftform Kompakt VDE 65 iS

- Med redusert klingediameter og integrert verneisolasjon
- Gjør det mulig å skru også i trange arbeidsområder
- Man kan komme til og håndtere dyptliggende skrue- og fjærelementer

Kraftform Kompakt VDE 65 iS



	EAN							
Code	4013288		mm					
05003455001	163950	PZ 1	154	6 1/16"				5
05003456001	164032	PZ 2	154	6 1/16"				5

Utgåtte produkter

Kraftform Kompakt VDE 65 iS PZ SB



	EAN						
Code	4013288						
05004455001	220905		KK 65 iS PZ 1x PZ 1x154				5
05004456001	220912		KK 65 iS PZ 1x PZ 2x154				5

Utgåtte produkter

Kraftform Kompakt VDE 62 i PH/S

- Kraftform Kompakt VDE utskiftbar klinge for PlusMinus-skruer spor/Phillips
- Spesielt for bruk med rekkeklemmer, sikringsskap, brytere, releer



Kraftform Kompakt VDE 62 i PH/S



	EAN							
Code	4013288		mm					
05003440001	104311	# 1	154	6 1/16"				5
05003441001	104328	# 2	154	6 1/16"				5

Utgåtte produkter

Kraftform Kompakt VDE 62 iS PH/S

- Kraftform Kompakt VDE utskiftbar klinge for PlusMinus-skruer spor/Phillips
- Med redusert klingediameter og integrert verneisolasjon
- Gjør det mulig å skru også i trange arbeidsområder
- Man kan komme til og håndtere dyptliggende skrue- og fjærelementer

Kraftform Kompakt VDE 62 iS PH/S



	EAN							
Code	4013288		mm					
05003442001	163936	# 1	154	6 1/16"				5
05003443001	163943	# 2	154	6 1/16"				5

Utgåtte produkter

Kraftform Kompakt VDE 65 i PZ/S

- Kombinasjonsprofil Pozidriv/spor
- Spesielt for bruk med rekkeklemmer, sikringsskap, brytere, releer

Kraftform Kompakt VDE 65 i PZ/S



	EAN							
Code	4013288		mm					
05003445001	104335	# 1	154	6 1/16"				5
05003446001	104342	# 2	154	6 1/16"				5

Utgåtte produkter

Kraftform Kompakt VDE 65 iS PZ/S

- Kombinasjonsprofil Pozdriv/spor
- Med redusert klingediameter og integrert verneisolasjon
- Gjør det mulig å skru også i trange arbeidsområder
- Man kan komme til og håndtere dyptliggende skrue- og fjærelementer

Kraftform Kompakt VDE 65 iS PZ/S



	EAN					
Code	4013288		mm			
05003447001	164018	# 1	154	6 1/16"		5
05003448001	164025	# 2	154	6 1/16"		5

Utgåtte produkter

Kraftform Kompakt VDE 65 iS PZ/S SB



	EAN			
Code	4013288			
05004447001	220936		Kraftform Kompakt 65 iS PZ/S 1x # 1x154	5
05004448001	220943		Kraftform Kompakt 65 iS PZ/S 1x # 2x154	5

Utgåtte produkter

Kraftform Kompakt VDE 67 i TORX®



	EAN					
Code	4013288		mm			
05003429001	196491	TX 8	154	6 1/16"		5
05003430001	104243	TX 9	154	6 1/16"		5
05003431001	104250	TX 10	154	6 1/16"		5
05003432001	104267	TX 15	154	6 1/16"		5
05003433001	104274	TX 20	154	6 1/16"		5
05003434001	104281	TX 25	154	6 1/16"		5
05003435001	104298	TX 27	154	6 1/16"		5
05003436001	104304	TX 30	154	6 1/16"		5

Utgåtte produkter

Kraftform Kompakt VDE 67 i TORX® SB



	EAN			
Code	4013288			
05004431001	220950		Kraftform Kompakt 67 i TORX® 1x TX 10x154	5
05004432001	220967		Kraftform Kompakt 67 i TORX® 1x TX 15x154	5
05004433001	220974		Kraftform Kompakt 67 i TORX® 1x TX 20x154	5
05004434001	220981		Kraftform Kompakt 67 i TORX® 1x TX 25x154	5
05004436001	220998		Kraftform Kompakt 67 i TORX® 1x TX 30x154	5

Utgåtte produkter

Kraftform Kompakt VDE 67 iS TORX®

- Med redusert klingediameter og integrert verneisolasjon
- Gjør det mulig å skru også i trange arbeidsområder
- Man kan komme til og håndtere dyptliggende skrue- og fjærelementer

Kraftform Kompakt VDE 67 iS TORX®



	EAN						
Code	4013288		mm				
05003437001	163981	TX 15	154	6 1/16"			5
05003438001	163998	TX 20	154	6 1/16"			5
05003439001	164001	TX 25	154	6 1/16"			5

Utgåtte produkter

Kraftform Kompakt VDE 68 i



	EAN						
Code	4013288		mm				
05003415001	104175	# 1	154	6 1/16"			5
05003416001	104182	# 2	154	6 1/16"			5

Utgåtte produkter

Kraftform Kompakt VDE 68 iS

- Med redusert klingediameter og integrert verneisolasjon
- Gjør det mulig å skru også i trange arbeidsområder
- Man kan komme til og håndtere dyptliggende skrue- og fjærelementer

Kraftform Kompakt VDE 68 iS



	EAN						
Code	4013288		mm				
05003417001	163967	# 1	154	6 1/16"			5
05003418001	163974	# 2	154	6 1/16"			5

Utgåtte produkter

Kraftform Kompakt VDE 64 i



	EAN						
Code	4013288		mm				
05003420001	104199	2,5	154	6 1/16"			5
05003421001	104205	3,0	154	6 1/16"			5
05003422001	104212	4,0	154	6 1/16"			5
05003423001	104229	5,0	154	6 1/16"			5
05003424001	104236	6,0	154	6 1/16"			5

Utgåtte produkter

Kraftform Kompakt VDE 64 i SB



	EAN					
Code	4013288					
05004420001	221001		KK 64 i 1x 2.5x154			5
05004421001	221018		KK 64 i 1x 3.0x154			5
05004422001	221025		KK 64 i 1x 4.0x154			5
05004423001	221032		KK 64 i 1x 5.0x154			5
05004424001	221049		KK 64 i 1x 6.0x154			5

Utgåtte produkter

Kraftform Kompakt 96 VK 6,3

Glassfiberforsterket el-skapnøkkel.

Klinge til Kraftform Kompakt-håndtak med system for utskiftbare klinger for lynraskt skifte av klinge uten spesialverktøy. Innvendig firkant.

Kraftform Kompakt 96 VK 6,3



	EAN							
Code	4013288	mm	mm					
05003460001	105349	6,3	89	3 9/16"				5

Kraftform Kompakt 97 VK 8,1

- Kraftform Kompakt el-skapnøkkel, 8,1 mm

Kraftform Kompakt 97 VK 8,1



	EAN							
Code	4013288	mm	mm					
05003461001	105370	8,1	89	3 9/16"				5

Kraftform Kompakt 98 DK



	EAN							
Code	4013288		mm					
05003462001	105356		89	3 9/16"				5

Kraftform Kompakt 99 FL



	EAN							
Code	4013288		mm					
05003463001	105363		89	3 9/16"				5

Kraftform – Series 1000 VDE

Kraftform VDE-skrutrekker av høy kvalitet. Flerkomponents Kraftform-håndtak for hurtig og skånsomt arbeid.

Wera Black Point-spissen og en avansert herdeprosess sikrer lang levetid for spissen, bedre korrosjonsbeskyttelse og nøyaktig passform.

Individuell testing ved 10 000 V for sikkert arbeid ved tillatt spenning på 1000 V.

Den sekskantede formen hindrer at skrutrekkeren ruller vekk fra arbeidsstedet. Med merking av håndtak for lettere å finne og sortere verktøyet.

- Isolert skrutrekker for sikkert arbeid inntil 1 000 Volt
- Testet enkeltvis
- Kraftform flerkomponenthåndtak for hurtig og ergonomisk arbeid
- Med grepsidentifikasjon for lettere å finne og sortere verktøyet
- Wera Black Point-spissen gir perfekt passform og optimalisert korrosjonsbeskyttelse

1060 i VDE-isolert Kraftform sporskrutrekker



	EAN							
Code	4013288	mm	mm	mm	mm			
05051580001	222268	0,4	2,5	80	81	3/32"	3 1/8"	10
05051582001	222275	0,6	3,5	100	81	9/64"	4"	10
05051583001	222282	0,8	4,0	100	98	5/32"	4"	10
05051587001	222299	1,0	5,5	125	98	7/32"	5"	10

1062 i PH VDE-isolert Kraftform Phillips-skrutrekker



	EAN	+	mm	mm	mm		
Code	4013288						
05051601001	222220	PH 1	80	98	3 1/8"		5
05051603001	222237	PH 2	100	105	4"		5

1065 i PZ VDE-isolert Kraftform Pozidriv-skrutrekker



	EAN	+	mm	mm	mm		
Code	4013288						
05051611001	222244	PZ 1	80	98	3 1/8"		5
05051613001	222251	PZ 2	100	105	4"		5

1060 i/1062 i/6 Skrutrekkersett Kraftform VDE

Kraftform VDE-skrutrekkersett av høy kvalitet. Flerkomponents Kraftform-håndtak for hurtig og skånsomt arbeid.

Wera Black Point-spissen og en avansert herdeprosess sikrer lang levetid for spissen, bedre korrosjonsbeskyttelse og nøyaktig passform.

Individuell testing ved 10 000 V for sikkert arbeid ved tillatt spenning på 1000 V. Den sekskantede formen hindrer at skrutrekkeren ruller vekk fra arbeidsstedet.

Med grepsidentifikasjon for lettere å finne og sortere verktøyet.



1060 i/1062 i/6 Skrutrekkersett Kraftform VDE



Code	EAN		
05051575001	222381		1
		+	1062 i PH VDE 1x PH 1x80; 1x PH 2x100
		-	1060 i VDE 1x 0,4x2,5x80; 1x 0,6x3,5x100; 1x 0,8x4,0x100; 1x 1,0x5,5x125

1060 i/1065 i/6 Skrutrekkersett Kraftform VDE



Code	EAN		
05051576001	222374		1
		+	1065 i PZ VDE 1x PZ 1x80; 1x PZ 2x100
		-	1060 i VDE 1x 0,4x2,5x80; 1x 0,6x3,5x100; 1x 0,8x4,0x100; 1x 1,0x5,5x125

410 i VDE B VDE-isolert T-Håndtak for 3/8" piper

T-håndtakets form gjør det mulig å overføre spesielt høy tiltrekkings- og løsekraft. Håndtakets geometri gjør at det fyller hele hånden godt og fingrene ligger sikkert i de mykt avrundede håndtaksfordypningene.

Dette sikrer en optimal og ergonomisk kraftoverføring. Verktøy som er testet enkeltvis i samsvar med IEC 60900 ved 10.000 V for sikkert arbeid ved tillatt spenning på 1.000 V.

Bare tillatt med 3/8" VDE-pipebits og -piper i Wera Zyklop VDE-seriene 8740, 8760, 8767, 8790. Det belagte håndtaket beskytter også ømfintlige overflater mot skader.

- 3/8" VDE-skrutrekker med T-håndtak for overføring av spesielt høy tiltrekkings- og løsekraft
- Ergonomisk tokomponent T-håndtak med fingergroper og behagelig overflate for svært høy kraftoverføring og arbeid
- Isolert verktøy som er testet enkeltvis i samsvar med IEC 60900 for sikkert arbeid opp til 1000 V
- Bare tillatt med 3/8" VDE-pipebits og -piper i Wera Zyklop VDE-seriene 8740, 8760, 8767, 8790

410 i VDE B VDE-isolert T-Håndtak for 3/8" piper

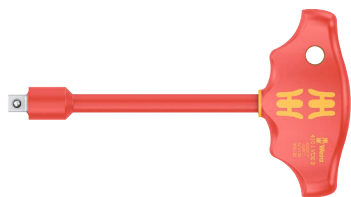

Code	EAN	□	⌀	⌀	⌀	⌀	⊠
05005120001	222664	3/8"	130	49	99	5 1/8"	1

8100 SB VDE 1 Zyklop skrallesett, isolert, vender, 3/8" drev, metrisk

Utrolig kompakt settarrangement for mange verktøy på liten plass. Skralle, piper og forlengere testet enkeltvis iht.

IEC 60900 ved 10 000 V for sikkert arbeid ved den tillatte spenningen på 1000 V.

Tekstilfutteral som er svært robust og har lange levetid, kan plasseres oppreist for oversiktlig oppbevaring i verkstedhyllen. Ekstra overflatebeskyttelse med utvendig stoffmateriale.

Lav vekt og lite volum for enkel mobilitet. Praktisk dreiemekanisme for sikker oppbevaring og enkelt uttak av VDE-pipene.

- 100 % stykktestet og isolert Zyklop-skralle, piper og forlengere for sikkert arbeid opp til 1000 volt
- Fintannet skralle med 80 tenner for kort returvinkel på 4,5°
- Ekstremt slank design med myk, ergonomisk gripesone som gjør arbeidet enkelt, selv på steder med svært liten plass
- Verktøy og tekstilboks beskytter ømfintlige overflater, boksen er Wera 2go-kompatibel

8100 SB VDE 1 Zyklop skrallesett, isolert, vender, 3/8" drev, metrisk



Code	EAN	□	⊠	⊠
05004970001	190970			1
		□	8007 B VDE 1x 3/8"x222,0	
		●	8790 B VDE 1x 6,0x46,0; 1x 7,0x46,0; 1x 8,0x46,0; 1x 9,0x46,0; 1x 10,0x46,0; 1x 11,0x46,0; 1x 12,0x46,0; 1x 13,0x46,0; 1x 14,0x46,0; 1x 15,0x46,0; 1x 16,0x46,0; 1x 17,0x46,0; 1x 18,0x46,0; 1x 19,0x46,0	
		□	8794 SB VDE 1x 3/8"x91,0	
		□	8794 LB VDE 1x 3/8"x166,0	

Belt B VDE 1, Zyklus pipebitssett TORX® / unbrako med holdefunksjon, 3/8" innfestning

10 Zyklus-pipebits med 3/8" drev, testet enkeltvis i samsvar med IEC 60900. Høyere sikkerhet med tokomponentisolering med gul kjerne som blir synlig ved eventuell skade på det utvendige, røde VDE-isolasjonslaget.

Med holdefunksjon for TORX® skruer i samsvar med spesifikasjon fra Acument Intellectual Properties. Holdefunksjon for skruer med innvendig sekskant. Robust tekstilbelte i typisk Wera-design med 10 VDE-pipebits som tar minimal plass. Praktisk dreiemekanisme sørger for sikker oppbevaring og enkelt uttak av pipene. Inkludert karabinkrok for feste til beltehemper eller lommer.

Med fleeebaksid og borrelås for enkel montering på f.eks. vegg, hylle, verktøyvogn eller på Weras verktøytransportsystem Wera 2go. VDE 3/8" pipebits og holdefunksjon for særlig komfortabel skruing og med redusert fare for å miste skruen når den skal føres inn i arbeidsstykket.

Høyere sikkerhet med gul isolasjonskjerne som blir synlig ved eventuell skade på det utvendige, røde VDE-isolasjonslaget. Verktøy som er testet enkeltvis i samsvar med IEC 60900 ved 10 000 V for sikkert arbeid ved tillatt spenning på 1 000 V.

- Bitssett i 10 deler på robust tekstilbelte, 3/8"
- Praktisk dreiemekanisme for sikker oppbevaring og enkelt uttak av pipene
- Ekstremt korte og kompakte 3/8" pipebits forenkler arbeidet også på svært trange steder
- Holdefunksjonen holder skruene trygt på verktøyet
- Verktøy som er testet enkeltvis i samsvar med IEC 60900 ved 10 000 V for sikkert arbeid ved tillatt spenning på 1 000 V
- Egnet for montering på vegg, hylle, verktøyvogn og Wera 2go-systemet

Belt B VDE 1, Zyklus pipebitssett TORX® / unbrako med holdefunksjon, 3/8" innfestning



Code	EAN		
05004930001	4013288 210234		1
		8767 B VDE HF 1x TX 20x55,0; 1x TX 25x55,0; 1x TX 27x55,0; 1x TX 30x55,0; 1x TX 40x55,0; 1x TX 45x59,0	
		8740 B VDE HF 1x 4,0x55,0; 1x 5,0x55,0; 1x 6,0x55,0; 1x 8,0x59,0	
		Belt B VDE 0/10 1x 71,0x209,0	
		K30 1x 30,0x200,0	

8007 B VDE Zyklus skralle, isolert, med vender og 3/8" drev

- Isolert og 100 % stykktestet Zyklus-skralle for sikkert arbeid opp til 1000 volt
- Finfortanning med 80 tenner for kort returvinkel på kun 4,5°
- Ekstremt slankt design med myk, ergonomisk grepsone som gjør arbeidet enkelt, selv på steder med svært liten plass
- Sikker pipelås i form av trykknapp, raskt retningsskift med kun én finger takket være vendespak
- Plasthylse beskytter overflater mot skade

8007 B VDE Zyklus skralle, isolert, med vender og 3/8" drev

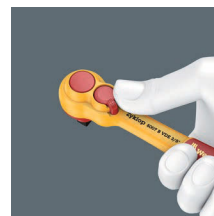

Code	EAN						
05004966001	4013288 190963	3/8"	222,0				3

8790 B VDE Zyklop-pipe, isolert, med 3/8" innfestning

- Testet enkeltvis i samsvar med IEC 60900 ved 10 000 V
- Høyere sikkerhet med tokomponentisolering med gul kjerne under utvendig, rødt isolasjonslag
- Plasthylse beskytter overflater mot skade

8790 B VDE Zyklop-pipe, isolert, med 3/8" innfestning



	EAN						
Code	4013288	mm	mm	mm	mm		
05004950001	192936	6,0	46,0	14,8	23,0		1
05004951001	192943	7,0	46,0	15,7	23,0		1
05004952001	192950	8,0	46,0	17,0	23,0		1
05004953001	192967	9,0	46,0	18,2	23,0		1
05004954001	192974	10,0	46,0	19,4	23,0		1
05004955001	192981	11,0	46,0	20,7	23,0		1
05004956001	192998	12,0	46,0	23,0	23,0		1
05004957001	193001	13,0	46,0	23,0	23,0		1
05004958001	193018	14,0	46,0	24,7	23,0		1
05004959001	193025	15,0	46,0	26,0	23,0		1
05004960001	193032	16,0	46,0	26,8	23,0		1
05004961001	193049	17,0	46,0	29,0	23,0		1
05004962001	193056	18,0	46,0	29,6	23,0		1
05004963001	193063	19,0	46,0	30,7	23,0		1

8767 B VDE HF TORX® Zyklop pipebits, isolert, 3/8" innfestning, med holdefunksjon

- Holdefunksjonen holder skruene trygt på verktøyet
- Ekstremt korte og kompakte 3/8" pipebits forenkler arbeidet også på svært trange steder

8767 B VDE HF TORX® Zyklop pipebits, isolert, 3/8" innfestning, med holdefunksjon



	EAN						
Code	4013288		mm	mm	mm		
05004920001	210173	TX 20	55,0	23,0	9,0		1
05004921001	210180	TX 25	55,0	23,0	9,0		1
05004922001	210197	TX 27	55,0	23,0	9,0		1
05004923001	210203	TX 30	55,0	23,0	9,0		1
05004924001	210210	TX 40	55,0	23,0	9,0		1
05004925001	210227	TX 45	59,0	23,0	13,0		1

8740 B VDE HF Zyklop pipebits, skruer med innvendig sekskant, 3/8" innfestning, med holdefunksjon for skruer med innvendig sekskant

- Holdefunksjonen holder skruene trygt på verktøyet
- Ekstremt korte og kompakte 3/8" pipebits forenkler arbeidet også på svært trange steder

8740 B VDE HF Zyklop pipebits, skruer med innvendig sekskant, 3/8" innfestning, med holdefunksjon for skruer med innvendig sekskant



	EAN						
Code	4013288	mm	mm	mm	mm		
05004900001	210135	4,0	55,0	23,0	9,0		1
05004901001	210142	5,0	55,0	23,0	9,0		1
05004902001	210159	6,0	55,0	23,0	9,0		1
05004903001	210166	8,0	59,0	23,0	13,0		1

8760 B VDE XZN Zyklop pipebits, isolert, 3/8" innfestning, for innvendig mangetannede skruer

- Ekstremt korte og kompakte 3/8" pipebits forenkler arbeidet også på svært trange steder

8760 B VDE XZN Zyklop pipebits, isolert, 3/8" innfestning, for innvendig mangetannede skruer



	EAN						
Code	4013288		mm	mm	mm		
05004940001	211453	M 8	59,0	23,0	13,0		1
05004941001	211460	M 10	59,0	23,0	13,0		1
05004942001	211477	M 12	59,0	23,0	13,0		1

8794 LB VDE Zyklop-forlenger, isolert, lang, 3/8"

- 3/8" VDE Zyklop-forlenger
- Verktøy som er testet enkeltvis i samsvar med IEC 60900 ved 10 000 V
- Høyere sikkerhet med tokomponentisolering med gul kjerne under utvendig, rødt isolasjonslag
- Plasthylse beskytter overflater mot skade
- Lang utførelse

8794 LB VDE Zyklop-forlenger, isolert, lang, 3/8"



	EAN							
Code	4013288		mm					
05004965001	190956	3/8"	166,0					1

8794 SB VDE Zyklop-forlenger, isolert, kort, 3/8"

- Kort utførelse

8794 SB VDE Zyklop-forlenger, isolert, kort, 3/8"



	EAN							
Code	4013288		mm					
05004964001	190949	3/8"	91,0					1

Belt B VDE (tekstilbelte), for 10 deler, uten innhold

- Tomt tekstilbelte for 10 VDE pipenøkkel-/bitsinnsatser, 3/8"
- Leveres med praktisk karabinkrok
- Praktisk dreiemekanisme for sikker oppbevaring og enkelt uttak av pipene
- Egnert for montering på vegg, hylle, verktøylvogn og Wera 2go-systemet



Belt B VDE (tekstilbelte), for 10 deler, uten innhold



Code	EAN		
05003982001	4013288		1
	210913	Belt B VDE 0/10 1x 71,0x209,0	
		K30 1x 30,0x200,0	

6004 Joker VDE 4 sett 1 VDE-isolert selvjusterende fastnøkkel-sett

Verktøy som er testet enkeltvis i samsvar med IEC 60900 ved 10 000 V for sikkert arbeid ved tillatt spenning på 1000 V. Den justerbare VDE-fastnøkkel griper trinnløst og automatisk om alle sekskantstørrelser i det angitte dimensjonsområdet – metrisk og i tommer.

Den integrerte armmekanismen klemmer den sekskantede skruen eller mutteren sikkert fast mellom kjevene, noe som gir betydelig reduksjon av risikoen for glipp og skade.

Skrallefunksjonen gjør at man kan skru hurtig og uten avbrudd for å skifte grep. Hjørneviddeprismene gjør at det oppnås en tilbakesvingvinkel på bare 30 grader. Konstruksjonen med én arm i kombinasjon med skrallefunksjonen og hjørnebreddeprismene gjør det mulig å arbeide selv om det er trangt.

Takket være den tokomponents plastisolasjonen har den justerbare Joker 6004 VDE et håndtak som det er behagelig å holde i. Sikkerheten økes med glippbeskyttelsen på den fremre enden av håndtaket. Ekstra beskyttelse gjennom skyvefunksjonen for kontaktløs og sikker åpning av de uisolerte kjevene.

- Den kompakte tekstilboksen med fire justerbare Joker 6004 VDE dekker alle dimensjoner, både metrisk og i tommer, i bruksområdet fra 7 til 19 mm eller 1/4" til 3/8"

6004 Joker VDE 4 sett 1 VDE-isolert selvjusterende fastnøkkel-sett

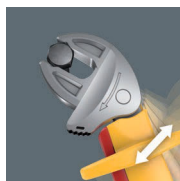

Code	EAN		
05020170001	4013288 221803		1
		6004 Joker VDE XS 1x 7-10x1/4"-3/8"x119	
		6004 Joker VDE S 1x 10-13x7/16"-1/2"x155	
		6004 Joker VDE M 1x 13-16x1/2"-5/8"x190	
		6004 Joker VDE L 1x 16-19x3/8"-3/4"x226	
		Krok og borrelås tape 120 1x 50,0x120,0	

6004 Joker VDE-isolert selvjusterende fastnøkkel

Verktøy som er testet enkeltvis i samsvar med IEC 60900 ved 10 000 V for sikkert arbeid ved tillatt spenning på 1000 V. Den justerbare VDE-fastnøkkel griper trinnløst og automatisk om alle sekskantstørrelser i det angitte dimensjonsområdet – metrisk og i tommer.

Den integrerte armmekanismen klemmer den sekskantede skruen eller mutteren sikkert fast mellom kjevene, noe som gir betydelig reduksjon av risikoen for glipp og skade.

Skrallefunksjonen gjør at man kan skru hurtig og uten avbrudd for å skifte grep. Hjørneviddeprismene gjør at det oppnås en tilbakesvingvinkel på bare 30 grader.

Konstruksjonen med én arm i kombinasjon med skrallefunksjonen og hjørnebreddeprismene gjør det mulig å arbeide selv om det er trangt.

Takket være den tokomponents plastisolasjonen har den justerbare Joker 6004 VDE et håndtak som det er behagelig å holde i. Sikkerheten økes med glippbeskyttelsen på den fremre enden av håndtaket. Ekstra beskyttelse gjennom skyvefunksjonen for kontaktløs og sikker åpning av de uisolerte kjevene.

- Den justerbare Joker 6004 VDE dekker alle dimensjoner, både metrisk og i tommer, innen det aktuelle bruksområdet
- Verktøyet er testet enkeltvis med isolerte håndtak for sikkert arbeid opptil 1000 volt. Med glippbeskyttelse og skyvefunksjon for kontaktløs og sikker åpning av de uisolerte kjevene
- Automatisk og trinnløst grep på sekskantede skruer og mutre
- Grepets armmekanisme hindrer glipp og skader
- Med mekanisk skrallefunksjon kan du skru hurtig og kontinuerlig uten å måtte flytte nøkkelen
- Arbeidsvinkelen er på bare 30 grader ved anlegg mot hjørneprismene i kjeften

6004 Joker VDE XS VDE-isolert, selvjusterende fastnøkkel

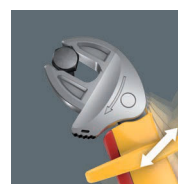

Code	EAN	mm	mm	mm		
05020150001	4013288 221797	7-10	1/4"-3/8"	119	7,7	3

6004 Joker VDE S VDE-isolert, selvjusterende fastnøkkel



Code	EAN	mm	mm	mm		
05020151001	221766	10-13	7/16"-1/2"	155	10	3

6004 Joker VDE M VDE-isolert, selvjusterende fastnøkkel

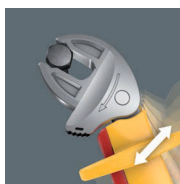

Code	EAN	mm	mm	mm		
05020152001	221780	13-16	1/2"-5/8"	190	12,4	3

6004 Joker VDE L VDE-isolert selvjusterende fastnøkkel

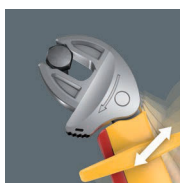

Code	EAN	mm	mm	mm		
05020153001	221773	16-19	5/8"-3/4"	226	14	3

400 i VDE Hex/sekskant isolert momentindikator

Wera VDE momentindikator med fast moment for skruer med innvendig sekskant. Manipulasjonsbeskyttet. Den robuste glidekoblingen genererer et tydelig hø- og merkbart utlørsersignal når det innstilte momentet er nådd, slik at det er umulig å trekke for hardt til.

Mange ganger høyere løsemoment enn det innstilte tiltrekingsmomentet. Dermed trengs det i de fleste tilfeller ikke noe annet verktøy for å løse skrueforbindelser. Formen på håndtaket gjør at det fyller hånden godt, og fingrene ligger i de mykt avrundede fordypningene.

Dette sikrer en optimal, ergonomisk kraftoverføring. Verktøy som er testet enkeltvis i samsvar med IEC 60900 ved 10 000 V for sikkert arbeid ved tillatt spenning på 1000 V.

- Isolert, individuelt testet VDE T-håndtak-momentindikator for sikkert arbeid opp til 1000 V
- T-håndtak er ideelt for overføring av kontrollerte tiltrekings- og høye løsemomenter
- Feilfri skruing takket være glidekobling som ikke kan trekkes for hardt til, og presis momentoverføring
- Tydelig hø- og merkbart sperrsignal når innstilt moment er nådd
- Manipulasjonsbeskyttet mot endring av den innstilte verdien



400 i VDE Hex/sekskant isolert momentindikator

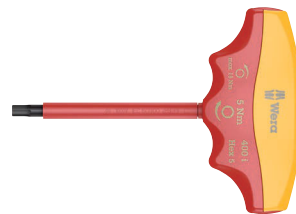

Code	EAN	mm	Nm	mm	mm	mm	mm	
05004980001	206398	4,0	5,0	90	48	100	3 1/2"	1
05004981001	206114	5,0	5,0	90	48	100	3 1/2"	1





Skraller og tilbehør

Zyklop Speed – utrolig rask og fleksibel

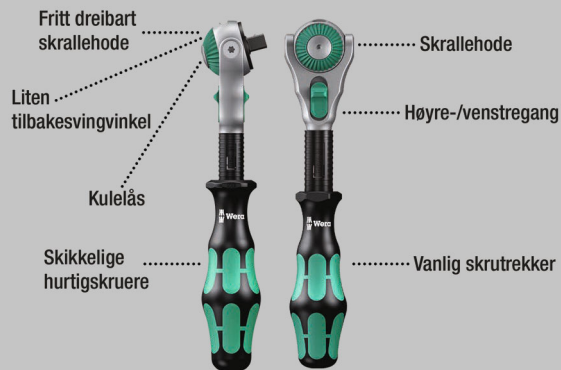

Utrolig kompakt settarrangement for mange verktøy på liten plass. Helt ny skrallesettfølelse takket være nye tekstilfutteraler som er svært robuste og har lang levetid. Kan plasseres oppreist for oversiktlig oppbevaring i verkstedhyllen.

Ekstra overflatebeskyttelse med utvendig stoffmateriale. Lav vekt og lite volum for enkel mobilitet.

Med «Take it easy» verktøyidentifikasjon med fargekoding i henhold til størrelse.

- Sett med 42 deler i svært robust tekstilfutteral
- Fritt dreibart skrallehode med 5 definerte festepunkter
- Bitspiper med de kjente fordelene ved Weras bitsteknologi
- TORX® piper, Hex-Plus-piper og piper med utvendig sekskant og holdefunksjon for skruer/muttere
- Med «Take it easy» verktøyidentifikasjon: Fargekoding i henhold til størrelse
- Egnet for Wera 2go

8100 SA All-in Zyklop Speed skrallesett, 1/4" drev, med holdefunksjon, metrisk



Code	EAN		
05003755001	4013288 190994		1
		8000 A 1x 1/4"x152,0	
		8796 LA 1x 1/4"x150,0	
		8794 A 1x 1/4"x56,0	
		8790 HMA HF 1x 4,0x23,0; 1x 4,5x23,0; 1x 5,0x23,0; 1x 5,5x23,0; 1x 6,0x23,0; 1x 7,0x23,0; 1x 8,0x23,0; 1x 9,0x23,0; 1x 10,0x23,0; 1x 11,0x23,0; 1x 12,0x23,0; 1x 13,0x23,0; 1x 14,0x23,0	
		8767 A HF 1x TX 8x28,0; 1x TX 9x28,0; 1x TX 10x28,0; 1x TX 15x28,0; 1x 3,7x3,7xTX 20x28,0; 1x 4,1x4,1xTX 25x28,0; 1x 4,8x4,8xTX 27x28,0; 1x 5,4x5,4xTX 30x28,0; 1x 6,5x6,5xTX 40x28,0	
		8740 A 1x 2,0x28,0; 1x 2,5x28,0	
		8740 A HF 1x 3,0x28,0; 1x 4,0x28,0; 1x 5,0x28,0; 1x 6,0x28,0; 1x 7,0x28,0; 1x 8,0x28,0	
		8751 A 1x PH 1x28,0; 1x PH 2x28,0; 1x PH 3x28,0	
		8755 A 1x PZ 1x28,0; 1x PZ 2x28,0; 1x PZ 3x28,0	
		8700 A FL 1x 0,8x5,5x28,0; 1x 1,2x6,5x28,0	
		ME1 1x 14,0x43,0	

8100 SA 6 Zyklop Speed skrallesett, 1/4" drev, metrisk

- Fritt dreibart skrallehode med 5 definerte festepunkter
- Fintannet med 72 tenner
- Liten returvinkel 5°
- Hurtigroterende hylse for høy arbeidshastighet
- Med «Take it easy» verktøyidentifikasjon: Fargekoding i henhold til størrelse
- Kompakt, meget robust tekstilboks med lav vekt og lite volum

8100 SA 6 Zyklop Speed skrallesett, 1/4" drev, metrisk



Code	EAN		
05004016001	174000		1
		□ 8000 A 1x 1/4"x152,0	
		● 8790 HMA 1x 5,0x23,0; 1x 5,5x23,0; 1x 6,0x23,0; 1x 7,0x23,0; 1x 8,0x23,0; 1x 10,0x23,0; 1x 11,0x23,0; 1x 12,0x23,0; 1x 13,0x23,0	
		■ 8794 LA 1x 1/4"x150,0	
		■ 8794 A 1x 1/4"x56,0	
		● 8784 A1 1x 1/4"x1/4"x37,0	
		+ 851/4 TZ PH 1x PH 1x50; 1x PH 2x50; 1x PH 3x50	
		+ 855/4 TZ PZ 1x PZ 1x50; 1x PZ 2x50	
		* 867/4 Z TORX® 1x TX 10x50; 1x TX 15x50; 1x TX 20x50; 1x TX 25x50; 1x TX 27x50; 1x TX 30x50	
		○ 840/4 Z Hex-Plus 1x 3,0x50; 1x 4,0x50; 1x 5,0x50; 1x 6,0x50	

8100 SA 9 Zyklop Speed skrallesett, 1/4" drev, tommer



Code	EAN		
05004019001	173843		1
		□ 8000 A 1x 1/4"x152,0	
		● 8790 HMA 1x 3/16"x23,0; 1x 7/32"x23,0; 1x 1/4"x23,0; 1x 9/32"x23,0; 1x 5/16"x23,0; 1x 11/32"x23,0; 1x 3/8"x23,0; 1x 7/16"x23,0; 1x 1/2"x23,0	
		■ 8794 LA 1x 1/4"x150,0	
		■ 8794 A 1x 1/4"x56,0	
		● 8784 A1 1x 1/4"x1/4"x37,0	
		+ 851/4 TZ PH 1x PH 1x50; 1x PH 2x50; 1x PH 3x50	
		+ 855/4 TZ PZ 1x PZ 1x50; 1x PZ 2x50	
		* 867/4 Z TORX® 1x TX 10x50; 1x TX 15x50; 1x TX 20x50; 1x TX 25x50; 1x TX 27x50; 1x TX 30x50	
		○ 840/4 Z Hex-Plus 1x 5/32"x50; 1x 3/16"x50; 1x 7/32"x50; 1x 1/4"x50	

Kraftform Kompakt Zyklop MS1 Metal/Speed 1/4"

- Utrolig hurtig skralle Zyklop Speed med dreibart skrallehode og fem definerte faste posisjoner
- Ekstremt slank Zyklop Metal-skralle med langt skaft
- Returvinkel på bare 5°
- Enkelt retningsbytte med vender
- Sortiment i robust tekstilfutteral

Kraftform Kompakt Zyklop MS1 Metal/Speed 1/4"



Code	EAN		
05135949001	178633		1
		<input type="checkbox"/> 8000 A 1x 1/4"x152,0	
		<input type="checkbox"/> 8004 A 1x 1/4"x141,0	
		<input checked="" type="checkbox"/> <input type="checkbox"/> 8796 LA 1x 1/4"x150,0	
		<input checked="" type="checkbox"/> <input type="checkbox"/> 8794 LA 1x 1/4"x150,0	
		<input checked="" type="checkbox"/> <input type="checkbox"/> 8794 SA 1x 1/4"x75,0	
		<input checked="" type="checkbox"/> <input type="checkbox"/> 8784 A1 1x 1/4"x1/4"x37,0	
		<input checked="" type="checkbox"/> <input type="checkbox"/> 8794 A 1x 1/4"x56,0	
		<input checked="" type="checkbox"/> <input type="checkbox"/> 8795 A 1x 1/4"x35,5	

8100 SA 2 Zyklop Speed skrallesett, 1/4" drev, metrisk

- 42 delers sortiment i stabil metallkoffert

8100 SA 2 Zyklop Speed skrallesett, 1/4" drev, metrisk



Code	EAN		
05003533001	121103		1
		<input type="checkbox"/> 8000 A 1x 1/4"x152,0	
		<input checked="" type="checkbox"/> 8790 HMA 1x 4,0x23,0; 1x 4,5x23,0; 1x 5,0x23,0; 1x 5,5x23,0; 1x 6,0x23,0; 1x 7,0x23,0; 1x 8,0x23,0; 1x 9,0x23,0; 1x 10,0x23,0; 1x 11,0x23,0; 1x 12,0x23,0; 1x 13,0x23,0; 1x 14,0x23,0	
		<input type="checkbox"/> 8789 A 1x 1/4"x110,0	
		<input checked="" type="checkbox"/> <input type="checkbox"/> 8794 A 1x 1/4"x56,0	
		<input checked="" type="checkbox"/> <input type="checkbox"/> 8795 A 1x 1/4"x35,5	
		<input checked="" type="checkbox"/> <input type="checkbox"/> 8784 A1 1x 1/4"x1/4"x37,0	
		<input checked="" type="checkbox"/> <input type="checkbox"/> 8796 SA 1x 1/4"x75,0	
		<input checked="" type="checkbox"/> <input type="checkbox"/> 8796 LA 1x 1/4"x150,0	
		<input checked="" type="checkbox"/> 851/1 Z PH 1x PH 1x25; 1x PH 2x25; 1x PH 3x25	
		<input checked="" type="checkbox"/> 855/1 Z PZ 1x PZ 1x25; 1x PZ 2x25; 1x PZ 3x25	
		<input checked="" type="checkbox"/> 867/1 Z TORX® B0 1x TX 8x25; 1x TX 9x25; 1x TX 10x25; 1x TX 15x25; 1x TX 20x25; 1x TX 25x25; 1x TX 30x25; 1x TX 40x25	
		<input type="checkbox"/> 840/1 Z Hex-Plus 1x 3,0x25; 1x 4,0x25; 1x 5,0x25; 1x 6,0x25; 1x 8,0x25	
		<input checked="" type="checkbox"/> 800/1 Z 1x 0,6x4,5x25; 1x 1,0x5,5x25; 1x 1,2x8,0x25	

8100 SA 4 Zyklop Speed skrallesett, 1/4" drev, tommer
 • 41 delers sortiment i stabil metallkoffert

8100 SA 4 Zyklop Speed skrallesett, 1/4" drev, tommer



Code	EAN		
05003535001	4013288 121127		1
		□ 8000 A 1x 1/4"x152,0	
		● 8790 HMA 1x 3/16"x23,0; 1x 7/32"x23,0; 1x 1/4"x23,0; 1x 9/32"x23,0; 1x 5/16"x23,0; 1x 11/32"x23,0; 1x 3/8"x23,0; 1x 7/16"x23,0; 1x 1/2"x23,0; 1x 9/16"x23,0	
		□ 8789 A 1x 1/4"x110,0	
		□ 8794 A 1x 1/4"x56,0	
		□ 8795 A 1x 1/4"x35,5	
		● 8784 A1 1x 1/4"x1/4"x37,0	
		□ 8796 SA 1x 1/4"x75,0	
		□ 8796 LA 1x 1/4"x150,0	
		+ 851/1 Z PH 1x PH 1x25; 1x PH 2x25; 1x PH 3x25	
		+ 855/1 Z PZ 1x PZ 1x25; 1x PZ 2x25; 1x PZ 3x25	
		⊗ 867/1 Z TORX® BO 1x TX 8x25; 1x TX 9x25; 1x TX 10x25; 1x TX 15x25; 1x TX 20x25; 1x TX 25x25; 1x TX 30x25; 1x TX 40x25	
		○ 840/1 Z Hex-Plus 1x 5/64"x25; 1x 3/32"x25; 1x 1/8"x25; 1x 9/64"x25; 1x 5/32"x25; 1x 3/16"x25; 1x 7/32"x25	
		◐ 800/1 Z 1x 0,6x4,5x25; 1x 1,0x5,5x25; 1x 1,2x8,0x25	

8100 SA/SC 2 Zyklop Speed skrallesett, 1/4" drev og 1/2" drev, metrisk
 • 43 delers sortiment i stabil metallkoffert

8100 SA/SC 2 Zyklop Speed skrallesett, 1/4" drev og 1/2" drev, metrisk



Code	EAN		
05160785001	4013288 126610		1
		□ 8000 A 1x 1/4"x152,0	
		● 8790 HMA 1x 4,0x23,0; 1x 4,5x23,0; 1x 5,0x23,0; 1x 5,5x23,0; 1x 6,0x23,0; 1x 7,0x23,0; 1x 8,0x23,0; 1x 9,0x23,0; 1x 10,0x23,0; 1x 12,0x23,0; 1x 13,0x23,0	
		● 8784 A1 1x 1/4"x1/4"x37,0	
		□ 8796 LA 1x 1/4"x150,0	
		□ 8000 C 1x 1/2"x277,0	
		● 8790 HMC 1x 13,0x37,0; 1x 14,0x37,0; 1x 15,0x37,0; 1x 16,0x37,0; 1x 17,0x37,0; 1x 18,0x37,0; 1x 19,0x37,0; 1x 21,0x37,0; 1x 22,0x37,0; 1x 24,0x37,0	
		□ 8796 LC 1x 1/2"x250,0	
		● 816 R 1x 1/4"x119	
		◐ 800/4 Z 1x 1,0x5,5x89	
		○ 840/4 Z Hex-Plus 1x 3,0x89; 1x 4,0x89; 1x 5,0x89; 1x 6,0x89	
		+ 851/4 Z PH 1x PH 1x89; 1x PH 2x89; 1x PH 3x89	
		+ 855/4 Z PZ 1x PZ 1x89; 1x PZ 2x89; 1x PZ 3x89	
		⊗ 867/4 Z TORX® BO 1x TX 10x89; 1x TX 15x89; 1x TX 20x89; 1x TX 25x89; 1x TX 30x89	

Kraftform Kompakt Zyklop Speed

- Sammenleggbart futteral til å feste i beltet

Kraftform Kompakt Zyklop Speed



Code	EAN		
05051045001	155313		1
		8000 A 1x 1/4"x152,0	
		8784 A1 1x 1/4"x1/4"x37,0	
		8794 LA 1x 1/4"x150,0	
		851/4 TZ PH 1x PH 1x50; 1x PH 2x50; 1x PH 3x50	
		855/4 TZ PZ 1x PZ 1x50; 1x PZ 2x50	
		867/4 Z TORX® 1x TX 10x50; 1x TX 15x50; 1x TX 20x50; 1x TX 25x50; 1x TX 27x50; 1x TX 30x50	
		800/4 Z 1x 1,0x5,5x50	
		840/4 Z Hex-Plus 1x 3,0x50; 1x 4,0x50; 1x 5,0x50; 1x 6,0x50	
		8790 HMA 1x 5,5x23,0; 1x 6,0x23,0; 1x 7,0x23,0; 1x 8,0x23,0; 1x 10,0x23,0; 1x 12,0x23,0; 1x 13,0x23,0	

8000 A Zyklop Speed skralle, med 1/4" drev

- Samler fem skralletyper i én skralle
- Svingmassekonstruksjon og grepsvennlig hurtigsvinghylse for svært høy arbeidshastighet
- Med fritt dreieende skrallehode, trykknappfrigjøring og vendbar venstre/høyre
- Fintannet, dermed liten returvinkel på bare 5°
- Kan også brukes som skrutrekker

8000 A Zyklop Speed skralle, med 1/4" drev



Code	EAN						
05003500001	121868	1/4"	152,0				1

8000 A SB Zyklop Speed skralle, med 1/4" drev



Code	EAN			
05073260001	128034	8000 A	1x 1/4"x152,0	3

Zyklop Metal Push



Silkemyk vending.

Slank konstruksjon.

Usedvanlig slank.
Langt skaft.

Smidd helmetallskralle av
krommolybdenstål.

Sikkert pipefeste.

Den doble skrallekonstruksjonen med 38 robuste tenner gir en fintanning på 76 tenner, noe som igjen gir en returvinkel på kun 4,7°.

Utrolig kompakt settarrangement for mange verktøy på liten plass. Helt ny skrallesettfølelse takket være nye tekstilfutteraler som er svært robuste og har lang levetid. Kan plasseres oppreist for oversiktlig oppbevaring i verkstedhyllen. Ekstra overflatebeskyttelse med utvendig stoffmateriale. Lav vekt og lite volum for enkel mobilitet.

Med «Take it easy» verktøyidentifikasjon med fargekodning i henhold til størrelse.

- Usedvanlig slank skralle med langt skaft
- Returvinkel på bare 4,7°
- Silkemyk vending av den umistelige gjennomgående firkanten
- «Take it easy» verktøyidentifikasjon

8100 SA 7 Zyklop Metal skrallesett, gjennomgående firkant, 1/4" drev, metrisk



Code	EAN		
05004017001	4013288 173898		1
		8003 A 1x 1/4"x141,0	
		8790 HMA 1x 5,0x23,0; 1x 5,5x23,0; 1x 6,0x23,0; 1x 7,0x23,0; 1x 8,0x23,0; 1x 10,0x23,0; 1x 11,0x23,0; 1x 12,0x23,0; 1x 13,0x23,0	
		8794 LA 1x 1/4"x150,0	
		8794 A 1x 1/4"x56,0	
		8784 A1 1x 1/4"x1/4"x37,0	
		851/1 Z PH 1x PH 1x25; 1x PH 2x25; 1x PH 3x25	
		855/1 Z PZ 1x PZ 1x25; 1x PZ 2x25	
		867/1 TORX® 1x TX 10x25; 1x TX 15x25; 1x TX 20x25; 1x TX 25x25; 1x TX 27x25; 1x TX 30x25	
		840/1 Z Hex-Plus 1x 3,0x25; 1x 4,0x25; 1x 5,0x25; 1x 6,0x25	

8100 SA 10 Zyklop Metal skrallesett, gjennomgående firkant, 1/4" drev, tommer



Code	EAN		
05004020001	4013288 173904		1
		8003 A 1x 1/4"x141,0	
		8790 HMA 1x 3/16"x23,0; 1x 7/32"x23,0; 1x 1/4"x23,0; 1x 3/32"x23,0; 1x 5/16"x23,0; 1x 11/32"x23,0; 1x 3/8"x23,0; 1x 7/16"x23,0; 1x 1/2"x23,0	
		8794 LA 1x 1/4"x150,0	
		8794 A 1x 1/4"x56,0	
		8784 A1 1x 1/4"x1/4"x37,0	
		851/1 Z PH 1x PH 1x25; 1x PH 2x25; 1x PH 3x25	
		855/1 Z PZ 1x PZ 1x25; 1x PZ 2x25	
		867/1 TORX® 1x TX 10x25; 1x TX 15x25; 1x TX 20x25; 1x TX 25x25; 1x TX 27x25; 1x TX 30x25	
		840/1 Z Hex-Plus 1x 3/32"x25; 1x 3/16"x25; 1x 7/32"x25; 1x 1/4"x25	

8003 A Zyklop Metal skralle, med gjennomgående 1/4" firkant

- For 1/4" firkantpiper med kulelås
- Usedvanlig slank skralle med langt skaft
- Returvinkel på bare 4,7°
- Sikker pipefeste
- Silkemyk vending av den umistelige gjennomgående firkanten

8003 A Zyklop Metal skralle, med gjennomgående 1/4" firkant



Code	EAN	□	↺	↻	⊙			
Code	EAN	mm	mm	mm				
05004003001	174017	1/4"	141,0	21	22			3

Zyklop Metal Switch



Utrolig kompakt settarrangement for mange verktøy på liten plass. Helt ny skrallesettfølelse takket være nye tekstilfutteraler som er svært robuste og har lang levetid.

Kan plasseres oppreist for oversiktlig oppbevaring i verkstedhyllene. Ekstra overflatebeskyttelse med utvendig stoffmateriale. Lav vekt og lite volum for enkel mobilitet.

Med «Take it easy» verktøyidentifikasjon med fargekoding i henhold til størrelse.

- Enkelt retningsbytte med vender
- Usedvanlig slank skralle med langt skaft
- Returvinkel på bare 5°
- Svært robust uten momentbegrensning

8100 SA 8 Zyklop Metal skrallesett, med vender, 1/4" drev, metrisk



Code	EAN		
05004018001	173836		1
		<ul style="list-style-type: none"> 8004 A 1x 1/4"x141,0 	
		<ul style="list-style-type: none"> 8790 HMA 1x 5,0x23,0; 1x 5,5x23,0; 1x 6,0x23,0; 1x 7,0x23,0; 1x 8,0x23,0; 1x 10,0x23,0; 1x 11,0x23,0; 1x 12,0x23,0; 1x 13,0x23,0 	
		<ul style="list-style-type: none"> 8794 LA 1x 1/4"x150,0 	
		<ul style="list-style-type: none"> 8794 A 1x 1/4"x56,0 	
		<ul style="list-style-type: none"> 8784 A1 1x 1/4"x1/4"x37,0 	
		<ul style="list-style-type: none"> 851/1 Z PH 1x PH 1x25; 1x PH 2x25; 1x PH 3x25 	
		<ul style="list-style-type: none"> 855/1 Z PZ 1x PZ 1x25; 1x PZ 2x25 	
		<ul style="list-style-type: none"> 867/1 TORX® 1x TX 10x25; 1x TX 15x25; 1x TX 20x25; 1x TX 25x25; 1x TX 27x25; 1x TX 30x25 	
		<ul style="list-style-type: none"> 840/1 Z Hex-Plus 1x 3,0x25; 1x 4,0x25; 1x 5,0x25; 1x 6,0x25 	

8100 SA 11 Zyklus Metal skrallssett, med vender, 1/4" drev, tommer



Code	EAN			
05004021001	173850			1
		8004 A	1x 1/4"x141,0	
		8790 HMA	1x 3/16"x23,0; 1x 7/32"x23,0; 1x 1/4"x23,0; 1x 9/32"x23,0; 1x 5/16"x23,0; 1x 11/32"x23,0; 1x 3/8"x23,0; 1x 7/16"x23,0; 1x 1/2"x23,0	
		8794 LA	1x 1/4"x150,0	
		8794 A	1x 1/4"x56,0	
		8784 A1	1x 1/4"x1/4"x37,0	
		851/1 Z PH	1x PH 1x25; 1x PH 2x25; 1x PH 3x25	
		855/1 Z PZ	1x PZ 1x25; 1x PZ 2x25	
		867/1 TORX®	1x TX 10x25; 1x TX 15x25; 1x TX 20x25; 1x TX 25x25; 1x TX 27x25; 1x TX 30x25	
		840/1 Z Hex-Plus	1x 3/32"x25; 1x 3/16"x25; 1x 7/32"x25; 1x 1/4"x25	

8100 SA 12 HF Zyklus Metall skrallssett, med vender, 1/4" drev, metrisk

- Pipe med holdefunksjon for sekskant mutter og bolter

8100 SA 12 HF Zyklus Metall skrallssett med vender, 1/4" drev, metrisk



Code	EAN			
05003756001	190987			1
		8004 A	1x 1/4"x141,0	
		8794 LA	1x 1/4"x150,0	
		8794 A	1x 1/4"x56,0	
		8790 HMA HF	1x 5,0x23,0; 1x 5,5x23,0; 1x 6,0x23,0; 1x 7,0x23,0; 1x 8,0x23,0; 1x 10,0x23,0; 1x 11,0x23,0; 1x 12,0x23,0; 1x 13,0x23,0	
		ME1	1x 14,0x43,0	

8004 A Zyklus Metal skralle med vendebryter, 1/4" firkant

firkant 1/4" firkantpiper med kulelås

- Enkelt retningsbytte med vender
- Usedvanlig slank skralle med langt skaft
- Returvinkel på bare 5°
- Sikker pipefeste

8004 A Zyklus Metal skralle med vendebryter, 1/4" firkant



Code	EAN						
05004004001	174024	1/4"	141,0	19	22		3

8790 HMA Zyklop-pipe med 1/4" innfestning

- 1/4" Zyklop-pipe
- For bruk med hånd eller maskin (non impact)
- Riflet i bakkant for bedre grep ved bruk med hånd
- Med rille for kulefeste
- Med «Take it easy» verktøyidentifikasjon: Fargekoding i henhold til størrelse

8790 HMA Zyklop-pipe med 1/4" innfestning



Code	EAN		mm	mm	mm	mm		
05003501001	120083		4,0	23,0	6,9	13,0	1	
05003502001	120106		4,5	23,0	7,5	13,0	1	
05003503001	120113		5,0	23,0	8,2	13,0	1	
05003504001	120120		5,5	23,0	8,8	13,0	1	
05003505001	120137		6,0	23,0	9,4	13,0	1	
05003506001	120144		7,0	23,0	11,0	13,0	1	
05003507001	120151		8,0	23,0	12,0	13,0	1	
05003508001	120090		9,0	23,0	13,0	14,0	1	
05003509001	120168		10,0	23,0	14,5	14,5	1	
05003510001	120175		11,0	23,0	16,0	15,0	1	
05003511001	120182		12,0	23,0	17,0	16,0	1	
05003512001	120199		13,0	23,0	18,0	17,0	1	
05003513001	120205		14,0	23,0	20,0	18,0	1	
05003499001	206862		15,0	23,0	21,5	19,0	1	
05003514001	120212			3/16"	23,0	7,5	13,0	1
05003515001	120229			7/32"	23,0	8,8	13,0	1
05003516001	120236			1/4"	23,0	11,0	13,0	1
05003517001	120243			9/32"	23,0	11,0	13,0	1
05003518001	120250			5/16"	23,0	12,0	13,0	1
05003519001	120267			11/32"	23,0	13,0	14,0	1
05003520001	120274			3/8"	23,0	14,5	14,5	1
05003521001	120281			7/16"	23,0	16,0	15,0	1
05003522001	120298			1/2"	23,0	18,0	17,0	1
05003523001	120304			9/16"	23,0	20,0	18,0	1

8790 HMA HF Zyklop-pipe med 1/4" innfestning, med holdefunksjon

- Pipe (non impact) for bruk med hånd eller maskin
- Holdefunksjonen holder skruene trygt på verktøyet
- Med «Take it easy» verktøyidentifikasjon: Fargekoding i henhold til størrelse
- Krom-vanadium, mattforkrommet
- Med rille for kulefeste, riflet i bakkant for bedre grep

8790 HMA HF Zyklop-pipe med 1/4" innfestning, med holdefunksjon



Code	EAN		mm	mm	mm	mm	
05003717001	185631		4,0	23,0	7,0	11,0	1
05003718001	185648		4,5	23,0	7,8	11,0	1
05003719001	185655		5,0	23,0	8,9	11,0	1
05003720001	185662		5,5	23,0	9,2	11,0	1
05003721001	185679		6,0	23,0	10,5	11,0	1
05003722001	185686		7,0	23,0	11,9	11,0	1
05003723001	185693		8,0	23,0	12,9	11,0	1
05003724001	185709		9,0	23,0	14,1	12,0	1
05003725001	185716		10,0	23,0	15,6	12,5	1
05003726001	185723		11,0	23,0	17,4	13,0	1
05003727001	185730		12,0	23,0	18,4	14,0	1
05003728001	185747		13,0	23,0	19,5	15,0	1
05003729001	185754		14,0	23,0	20,8	16,0	1
05003010001	206855		15,0	23,0	21,5	18,5	1

Belt A 1 Zyklop pipesett med holdefunksjon, 1/4" innfestning

Robust tekstilbelte i typisk Wera-design med 9 piper samt mutteruttaksverktøy på minimalt med plass. Praktisk dreiemekanisme sørger for sikker oppbevaring og enkelt uttak av pipene.

«Take it easy» verktøyidentifikasjon med fargekoding i henhold til profil og størrelsesstempel for enkel og rask tilgang til riktig verktøy. Inkludert karabinkrok for feste til beltehemp eller lommer.

Piper med holdefunksjon for særlig komfortabel skruing og med redusert fare for å miste skruen når den skal føres inn i arbeidsstykket.

Med flecebakside og borrelås for enkel montering på f.eks. vegg, hylle, verktøyvogn eller på Weras verktøytransportsystem Wera 2go.

- Pipesett i 10 deler på robust tekstilbelte, 1/4"
- Pipe med holdefunksjon for sekskant mutter og bolter
- Praktisk dreiemekanisme for sikker oppbevaring og enkelt uttak av pipene
- Med «Take it easy» verktøyidentifikasjon: Fargekoding i henhold til størrelse
- Egnet for montering på vegg, hylle, verktøyvogn og Wera 2go-systemet

Belt A 1 Zyklop pipesett med holdefunksjon, 1/4" innfestning



Code	EAN		
05003880001	4013288		1
	190758	<p>● 8790 HMA HF 1x 4,0x23,0; 1x 4,5x23,0; 1x 5,0x23,0; 1x 5,5x23,0; 1x 6,0x23,0; 1x 7,0x23,0; 1x 8,0x23,0; 1x 10,0x23,0; 1x 13,0x23,0</p> <p>ME1 1x 14,0x43,0</p> <p>Belt A 0/9 1x 39,0x238,0</p> <p>K30 1x 30,0x200,0</p>	

Mutter utrekker

- Enkel fjerning av muttere fra Wera HF-piper
- For enkel fjerning av muttere fra piper med holdefunksjon (1/4", 3/8", 1/2")
- Sekskantet rullestopp for at den ikke skal rulle vekk

Mutter utrekker



	EAN								
Code	4013288	mm	mm						
05050005001	192554	14,0	43,0						1

Belt A 4 Zyklop pipesett, 1/4" innfestning

- Pipesett i 9 deler på robust tekstilbelte, 1/4"
- For bruk med hånd eller maskin (non impact)
- Praktisk dreiemekanisme for sikker oppbevaring og enkelt uttak av pipene
- Med «Take it easy» verktøyidentifikasjon: Fargekoding i henhold til størrelse
- Egnet for montering på vegg, hylle, verktøyvogn og Wera 2go-systemet

Belt A 4 Zyklop pipesett, 1/4" innfestning



Code	EAN		
05003883001	4013288		1
	190789	<p>● 8790 HMA 1x 5,0x23,0; 1x 5,5x23,0; 1x 6,0x23,0; 1x 7,0x23,0; 1x 8,0x23,0; 1x 10,0x23,0; 1x 11,0x23,0; 1x 12,0x23,0; 1x 13,0x23,0</p> <p>Belt A 0/9 1x 39,0x238,0</p> <p>K30 1x 30,0x200,0</p>	

Pipe-magnetlist A 4 Zyklop pipesett, 1/4" innfestning
 Pipe-magnetlist med 9 hånd- og maskinpiper (non-impact), 1/4".
 Praktisk dreiemekanisme sørger for sikker oppbevaring og enkelt uttak av pipene.

Med «Take it easy» verktøyidentifikasjon med fargekodning i henhold til størrelse – for raskt og enkelt valg av riktig verktøy.

Magnetlisten kan plasseres midlertidig på metalloverflater og sørger for sikker fastholding og frigjøring av pipene takket være «Twist to unlock-funksjonen».

- Pipesett i 9 deler på pipe-magnetlist, 1/4"
- Magnetlist med sikker fastholding og likevel enkelt uttak av piper (Twist to unlock) for midlertidig montering på vegg, hylle eller verktøyvogn
- Praktisk dreiemekanisme for sikker oppbevaring og enkelt uttak av pipene
- Med «Take it easy» verktøyidentifikasjon: Fargekodning i henhold til størrelse

Pipe-magnetlist A 4 Zyklop pipesett, 1/4" innfestning



Code	EAN		
05005400001	223197		1
		● 8790 HMA 1x 5,0x23,0; 1x 5,5x23,0; 1x 6,0x23,0; 1x 7,0x23,0; 1x 8,0x23,0; 1x 10,0x23,0; 1x 11,0x23,0; 1x 12,0x23,0; 1x 13,0x23,0	
		9600 1x 30,0x270,0	

Belt A Imperial 1 Zyklop pipebitssett innvendig sekskant med holdefunksjon, 1/4" innfestning



Code	EAN		
05003884001	194992		1
		○ 8740 A 1x 5/64"x28,0; 1x 3/32"x28,0; 1x 7/64"x28,0	
		○ 8740 A HF 1x 1/8"x28,0; 1x 9/64"x28,0; 1x 5/32"x28,0; 1x 3/16"x28,0; 1x 7/32"x28,0; 1x 1/4"x28,0	
		Belt A O/9 1x 39,0x238,0	
		K30 1x 30,0x200,0	

Pipe-magnetlist A Imperial 1 Zyklop pipesett, 1/4" innfestning, tommer

Pipe-magnetlist med 9 hånd- og maskinpiper (non-impact), 1/4".
 Praktisk dreiemekanisme sørger for sikker oppbevaring og enkelt uttak av pipene.

Med «Take it easy» verktøyidentifikasjon med fargekodning i henhold til størrelse – for raskt og enkelt valg av riktig verktøy.

Magnetlisten kan plasseres midlertidig på metalloverflater og sørger for sikker fastholding og frigjøring av pipene takket være «Twist to unlock-funksjonen».

- Pipesett i 9 deler på pipe-magnetlist, 1/4"
- Magnetlist med sikker fastholding og likevel enkelt uttak av piper (Twist to unlock) for midlertidig montering på vegg, hylle eller verktøyvogn
- Praktisk dreiemekanisme for sikker oppbevaring og enkelt uttak av pipene
- Med «Take it easy» verktøyidentifikasjon: Fargekodning i henhold til størrelse

Pipe-magnetlist A Imperial 1 Zyklop pipesett, 1/4" innfestning, tommer

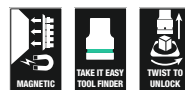

Code	EAN		
05005420001	223227		1
		● 8790 HMA 1x 3/16"x23,0; 1x 7/32"x23,0; 1x 1/4"x23,0; 1x 9/32"x23,0; 1x 5/16"x23,0; 1x 11/32"x23,0; 1x 3/8"x23,0; 1x 7/16"x23,0; 1x 1/2"x23,0	
		9600 1x 30,0x270,0	

8790 HMA Deep piper, 1/4" innfestning

Lang 1/4" hånd- og maskinpipe (ISO 2725 del 3) med rille for kulefeste; for utvendige sekskantskruer og muttere. For bruk med hånd eller maskin (non-impact), også for dyptliggende skrueforbindelser og utstikkende gjengestenger.

Med «Take it easy» verktøyidentifikasjon med fargekodning i henhold til størrelse – for raskt og enkelt valg av riktig verktøy. Gir godt grep selv med olje på hendene.

Sekskantprofilen gjør det mulig å overføre stor kraft, samtidig som den belaster kantene på skruemutteren eller skruhodet mindre enn en tolvkantprofil.

Fintannede skraller har dessuten en så liten tilbakesvingvinkel at det blir unødvendig å bruke en tolvkantprofil, også der det er lite plass.

- Lang pipe for dyptliggende skrueforbindelser, også for utstikkende gjengestenger i trange områder
- Sekskantprofilen gir mulighet for presis skrueforbindelse med høy kraftoverføring og skåner dermed profilen
- Med «Take it easy» verktøyidentifikasjon: Fargekodning i henhold til størrelse
- Riflet i bakkant for bedre grep ved bruk med hånd.
- For bruk med hånd eller maskin (non impact), med rille for kulefeste
- Av mattforkrommet krom-vanadium

8790 HMA Deep piper, 1/4" innfestning



Code	EAN		mm	mm	mm	mm	
05004500001	210258		4,0	50,0	6,7	11,8	1
05004501001	210128		5,0	50,0	8,0	11,8	1
05004502001	210241		5,5	50,0	8,6	11,8	1
05004503001	210265		6,0	50,0	9,2	11,8	1
05004504001	210272		7,0	50,0	10,8	11,8	1
05004505001	210289		8,0	50,0	11,8	11,0	1
05004506001	210296		9,0	50,0	12,8	12,0	1
05004507001	210302		10,0	50,0	14,7	12,8	1
05004508001	210319		11,0	50,0	15,8	14,0	1
05004509001	210326		12,0	50,0	16,8	15,0	1
05004510001	210333		13,0	50,0	17,8	16,0	1
05004511001	210340		14,0	50,0	19,8	17,0	1
05004512001	210357		15,0	50,0	20,8	18,0	1

Belt A Deep 1 pipesett, 1/4" innfestning

Robust tekstilbelte i typisk Wera-design med 9 lange 1/4" hånd- og maskinpipe (non-impact) som tar minimal plass. En praktisk dreiemekanisme sørger for sikker oppbevaring og enkelt uttak av pipe. Inkludert karabinkrok for feste til beltehemper eller lommer.

Med flecebakside og borrelås for enkel montering på f.eks. vegg, hylle, verktøylvogn eller på Weras verktøytransportsystem Wera 2go.

Lang 1/4" hånd- og maskinpipe (ISO 2725 del 3) fra Wera for bruk med hånd eller maskin (non-impact), også for dyptliggende skrueforbindelser og utstikkende gjengestenger.

Med «Take it easy» verktøyidentifikasjon med fargekodning i henhold til størrelse – for raskt og enkelt valg av riktig verktøy. Gir godt grep selv med olje på hendene.

Med sekskantprofil og rille for kulefeste. Sekskantprofilen gjør det mulig å overføre stor kraft, samtidig som den belaster kantene på skruemutteren eller skruhodet mindre enn en tolvkantprofil.

Fintannede skraller har dessuten en så liten tilbakesvingvinkel at det blir unødvendig å bruke en tolvkantprofil, også der det er lite plass. For skruer og muttere med utvendig sekskant.

- Pipesett i 9 deler på robust tekstilbelte, 1/4"
- Praktisk dreiemekanisme for sikker oppbevaring og enkelt uttak av pipe
- Lang 1/4" pipe for dyptliggende muttere og trange rom, samt gjengestag
- Sekskantprofil gir presis og skånsom skrueforbindelse med høy kraftoverføring
- Med «Take it easy» verktøyidentifikasjon: Fargekodning i henhold til størrelse

Belt A Deep 1 pipesett, 1/4" innfestning



Code	EAN		
05004525001	210371		1
		8790 HMA Deep 1x 5,0x50,0; 1x 5,5x50,0; 1x 6,0x50,0; 1x 7,0x50,0; 1x 8,0x50,0; 1x 10,0x50,0; 1x 11,0x50,0; 1x 12,0x50,0; 1x 13,0x50,0	
		Belt A 0/9 1x 39,0x238,0	
		K30 1x 30,0x200,0	

Pipe-magnetlist A Deep 1 pipesett, lang, 1/4" innfestning

Pipe-magnetlist med 9 lange hånd- og maskinpipe (non-impact), 1/4". Praktisk dreiemekanisme sørger for sikker oppbevaring og enkelt uttak av pipene.

Lange 1/4" hånd- og maskinpipe (ISO 2725 del 3) fra Wera for bruk med hånd eller maskin (non-impact), også for dyptsittende skrueforbindelser og utstikkende gjengestenger.

Med «Take it easy» verktøyidentifikasjon med fargekodning i henhold til størrelse – for raskt og enkelt valg av riktig verktøy. Gir godt grep selv med olje på hendene. Med sekskantprofil og rille for kulefeste.

Sekskantprofilen gjør det mulig å overføre stor kraft, samtidig som den belaster kantene på skruemutteren eller skruehodet mindre enn en tolvkantprofil. Fintannede skraller har dessuten en så liten tilbakesvingvinkel at det blir unødvendig å bruke en tolvkantprofil, også der det er lite plass. For skruer og mutre med utvendig sekskant.

Magnetlisten kan plasseres midlertidig på metalloverflater og sørger for sikker fastholding og frigjøring av pipene takket være «Twist to unlock-funksjonen».

- Pipesett i 9 deler på pipe-magnetlist, 1/4"
- Magnetlist med sikker fastholding og likevel enkelt uttak av piper (Twist to unlock) for midlertidig montering på vegg, hylle eller verktøyvogn
- Praktisk dreiemekanisme for sikker oppbevaring og enkelt uttak av pipene
- Lang 1/4" pipe for dyptliggende muttere og trange rom, samt gjengestag
- Sekskantprofil gir presis og skånsom skrueforbindelse med høy kraftoverføring

Pipe-magnetlist A Deep 1 pipesett, lang, 1/4" innfestning



Code	EAN		
05005410001	223210		1
		8790 HMA Deep 1x 5,0x50,0; 1x 5,5x50,0; 1x 6,0x50,0; 1x 7,0x50,0; 1x 8,0x50,0; 1x 10,0x50,0; 1x 11,0x50,0; 1x 12,0x50,0; 1x 13,0x50,0	
		9600 1x 30,0x270,0	

8767 A TORX® Zyklop pipebits, 1/4" innfestning



Code	EAN							
05003390001	219602		TX 10	28,0	12,0	12,5	11,0	1
05003391001	219619		TX 20	28,0	12,0	12,5	11,0	1
05003392001	219626		TX 25	28,0	12,0	12,5	11,0	1
05003393001	219633		TX 30	28,0	12,0	12,5	11,0	1

8767 A HF TORX® Zyklop pipebits med 1/4" innfestning, med holdefunksjon

- Pipebits (non impact) for bruk for hånd eller med maskin
- Holdefunksjonen holder skruene trygt på verktøyet
- Med «Take it easy» verktøyidentifikasjon: Fargekodning i henhold til størrelse
- Riflet i bakkant for bedre grep ved bruk med hånd.
- Krom-vanadium, mattforkrommet

8767 A HF TORX® Zyklop pipebits med 1/4" innfestning, med holdefunksjon



Code	EAN							
05003360001	186829		TX 8	28,0	12,0	12,5	11,0	1
05003361001	186843		TX 9	28,0	12,0	12,5	11,0	1
05003362001	186836		TX 10	28,0	12,0	12,5	11,0	1
05003363001	186850		TX 15	28,0	12,0	12,5	11,0	1
05003364001	186867		TX 20	28,0	12,0	12,5	11,0	1
05003365001	186874		TX 25	28,0	12,0	12,5	11,0	1
05003366001	186881		TX 25	100,0	12,0	12,5	83,0	1
05003367001	186898		TX 27	28,0	12,0	12,5	11,0	1
05003368001	186904		TX 27	100,0	12,0	12,5	83,0	1
05003369001	186911		TX 30	28,0	12,0	12,5	11,0	1
05003370001	186928		TX 30	100,0	12,0	12,5	83,0	1
05003371001	186935		TX 40	28,0	12,0	12,5	11,0	1
05003372001	186942		TX 40	100,0	12,0	12,5	83,0	1

Belt A 3 TORX® HF Zyklop pipebitssett TORX® med holdefunksjon, 1/4" innfestning

Robust tekstilbelte i typisk Wera-design med 9 pipebits på minimalt med plass. Praktisk dreiemekanisme sørger for sikker oppbevaring og enkelt uttak av pipene.

«Take it easy» verktøyidentifikasjon med fargekoding i henhold til profil og størrelsesstempel for enkel og rask tilgang til riktig verktøy. Inkludert karabinkrok for feste til beltehemper eller lommer.

Spesielt korte, stabile pipebits med fortrinnene til Weras bits-teknologi. Pipebits med holdefunksjon for særlig komfortabel skruing og redusert fare for å miste skruen når den skal føres inn i arbeidsstykket.

Med flecebakside og borrelås for enkel montering på f.eks. vegg, hylle, verktøyvogn eller på Weras verktøytransportsystem Wera 2go.

- Pipebitssett i 9 deler på robust tekstilbelte, 1/4"
- Piper med fortrinnene til Wera bitsteknologi
- Pipebits med holdefunksjon for skruer
- Praktisk dreiemekanisme for sikker oppbevaring og enkelt uttak av pipene
- Egnet for montering på vegg, hylle, verktøyvogn og Wera 2go-systemet
- Med «Take it easy» verktøyidentifikasjon: Fargekoding i henhold til størrelse

Belt A 3 TORX® HF Zyklop pipebitssett TORX® med holdefunksjon, 1/4" innfestning



Code	EAN		
05003882001	190772		1
		8767 A HF 1x TX 8x28,0; 1x TX 9x28,0; 1x TX 10x28,0; 1x TX 15x28,0; 1x 3,7x3,7xTX 20x28,0; 1x 4,1x4,1xTX 25x28,0; 1x 4,8x4,8xTX 27x28,0; 1x 5,4x5,4xTX 30x28,0; 1x 6,5x6,5xTX 40x28,0	
		Belt A 0/9 1x 39,0x238,0	
		K30 1x 30,0x200,0	

8767 A TORX® HF 1 Zyklop pipebitssett TORX®, med 1/4" drev, med holdefunksjon

- Kompakt og meget robust tekstilboks. Lav vekt og lite volum
- Bitspiper for bruk med hånd eller maskin (non impact)
- Holdefunksjonen holder skruene trygt på verktøyet
- Med «Take it easy» verktøyidentifikasjon: Fargekoding i henhold til størrelse
- Rifling på bakre pipeende for godt grep ved manuell bruk
- Lang utførelse

8767 A TORX® HF 1 Zyklop pipebitssett TORX®, med 1/4" drev, med holdefunksjon



Code	EAN		
05003375001	191014		1
		8767 A HF 1x TX 25x100,0; 1x TX 27x100,0; 1x TX 30x100,0; 1x TX 40x100,0	
		K70 1x 50,0x70,0	

8740 A HF Zyklop pipebits med holdefunksjon, 1/4" innfestning

- Pipebits (non impact) for bruk for hånd eller med maskin
- Holdefunksjonen holder skruene trygt på verktøyet
- Hex-Plus gir lengre liv til innvendige sekskantskruer

8740 A HF Zyklop pipebits med holdefunksjon, 1/4" innfestning



Code	EAN		mm	mm	mm	mm		
05003332001	187123		3,0	28,0	12,0	12,5	1	
05003333001	187178		4,0	28,0	12,0	12,5	1	
05003334001	187185		4,0	100,0	12,0	12,5	1	
05003335001	187192		5,0	28,0	12,0	12,5	1	
05003336001	187208		5,0	100,0	12,0	12,5	1	
05003337001	187215		6,0	28,0	12,0	12,5	1	
05003338001	187222		6,0	100,0	12,0	12,5	1	
05003341001	189547		7,0	28,0	12,0	12,5	1	
05003342001	189554		7,0	100,0	12,0	12,5	1	
05003339001	187239		8,0	28,0	12,0	12,5	1	
05003340001	187246		8,0	100,0	12,0	12,5	1	
05003383001	189868			1/8"	28,0	12,0	12,5	1
05003384001	189875			9/64"	28,0	12,0	12,5	1
05003385001	189882			5/32"	28,0	12,0	12,5	1
05003386001	189899			3/16"	28,0	12,0	12,5	1
05003387001	189905			7/32"	28,0	12,0	12,5	1
05003388001	189912			1/4"	28,0	12,0	12,5	1
05003389001	189844			5/16"	28,0	12,0	12,5	1

8740 A Zyklop pipebits, 1/4" innfestning

- Pipebits (non impact) for bruk for hånd eller med maskin
- Hex-Plus gir lengre liv til innvendige sekskantskruer

8740 A Zyklop pipebits, 1/4" innfestning



Code	EAN		mm	mm	mm	mm		
05003330001	187154		2,0	28,0	12,0	12,5	1	
05003331001	187161		2,5	28,0	12,0	12,5	1	
05003380001	189820			5/64"	28,0	12,0	12,5	1
05003381001	189837			3/32"	28,0	12,0	12,5	1
05003382001	189851			7/64"	28,0	12,0	12,5	1

Belt A 2 Zyklop pipebitssett innvendig sekskant med holdefunksjon, 1/4" innfestning

Robust tekstilbelte i typisk Wera-design med 8 pipebits på minimalt med plass. Praktisk dreiemekanisme sørger for sikker oppbevaring og enkelt uttak av pipene.

«Take it easy» verktøyidentifikasjon med fargekoding i henhold til profil og størrelsesstempel for enkel og rask tilgang til riktig verktøy.

Inkludert karabinkrok for feste til beltehemper eller lommer. Spesielt korte, stabile pipebits med fortrinnene til Weras bitsteknologi.

Pipebits med holdefunksjon for særlig komfortabel skruing og redusert fare for å miste skruen når den skal føres inn i arbeidsstykket. Med fleecebakske og borrelås for enkel montering på f.eks. vegg, hylle, verktøyvogn eller på Weras verktøytransport-system Wera 2go.

- Pipebitssett i 8 deler på robust tekstilbelte 1/4"
- Piper med fortrinnene til Wera bitsteknologi
- Pipebits med holdefunksjon for unbrakoskruer
- Med «Take it easy» verktøyidentifikasjon: Fargekoding i henhold til størrelse
- Praktisk dreiemekanisme for sikker oppbevaring og enkelt uttak av pipene
- Egnet for montering på vegg, hylle, verktøyvogn og Wera 2go-systemet

Belt A 2 Zyklop pipebitssett innvendig sekskant med holdefunksjon, 1/4" innfestning



Code	EAN		
05003381001	190765		1
		8740 A 1x 2,0x28,0; 1x 2,5x28,0	
		8740 A HF 1x 3,0x28,0; 1x 4,0x28,0; 1x 5,0x28,0; 1x 6,0x28,0; 1x 7,0x28,0; 1x 8,0x28,0	
		Belt A 0/8 1x 39,0x220,0	
		K30 1x 30,0x200,0	

8740 A HF 1 Zyklop pipebitssett, med 1/4" drev, med holdefunksjon for skruer med innvendig sekskant

- Kompakt og meget robust tekstilboks. Lav vekt og lite volum
- Bitspiser for bruk med hånd eller maskin (non impact)
- Holdefunksjonen holder skruene trygt på verktøyet
- Med «Take it easy» verktøyidentifikasjon: Fargekodning i henhold til størrelse
- Rifling på bakre pipeende for godt grep ved manuell bruk
- Lang utførelse

8740 A HF 1 Zyklop pipebitssett, med 1/4" drev, med holdefunksjon for skruer med innvendig sekskant



Code	EAN		
05003345001	191007		1
		8740 A HF 1x 4,0x100,0; 1x 5,0x100,0; 1x 6,0x100,0; 1x 7,0x100,0; 1x 8,0x100,0 K70 1x 50,0x70,0	

8751 A Phillips Zyklop pipebits, 1/4" innfestning

- Ekstremt kort utførelse

8751 A Phillips Zyklop pipebits, 1/4" innfestning



Code	EAN						
05003350001	187253	PH 1	28,0	12,0	11,0	12,5	1
05003351001	187260	PH 2	28,0	12,0	11,0	12,5	1
05003352001	187277	PH 3	28,0	12,0	11,0	12,5	1

8751 A Pozidriv pipebits, 1/4" innfestning

- Ekstremt kort utførelse

8751 A Pozidriv pipebits, 1/4" innfestning

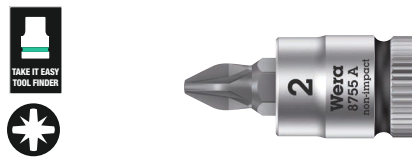

Code	EAN						
05003353001	187284	PZ 1	28,0	12,0	11,0	12,5	1
05003354001	187291	PZ 2	28,0	12,0	11,0	12,5	1
05003355001	187307	PZ 3	28,0	12,0	11,0	12,5	1

8700 A FL Zyklop pipebits for sporskruer, 1/4" innfestning

- Ekstremt kort utførelse

8700 A FL Zyklop pipebits for sporskruer, 1/4" innfestning

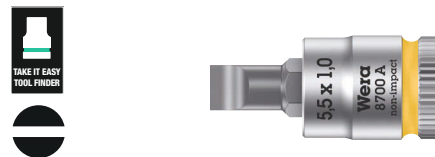

Code	EAN						
05003320001	187314	0,8	5,5	28,0	12,0	11,0	11,0
05003321001	187321	1,0	5,5	28,0	12,0	11,0	11,0
05003322001	187338	1,2	6,5	28,0	12,0	11,0	11,0

8796 LA Zyklop-forlenger «flexible-lock» med hurtigroterende hylse, lang, 1/4"

- For 1/4" firkantpiper med kulelås
- Flexible-Lock-system for låsing eller hurtig skifte av innsatsverktøy
- Med fritt dreieende hylse for lynrask tiltrekking og løsning av skruer og muttere

8796 LA Zyklop-forlenger «flexible-lock» med hurtigroterende hylse, lang, 1/4"



Code	EAN						
05003531001	121059	1/4"	150,0				1

8796 SA Zyklop-forlenger «flexible-lock» med hurtigroterende hylse, kort, 1/4"

- For 1/4" firkantpiper med kulelås
- Flexible-Lock-system for låsing eller hurtig skifte av innsatsverktøy
- Med fritt-dreie hylse for lynrask tiltrekking og løsning av skruer og muttere

8796 SA Zyklop-forlenger «flexible-lock» med hurtigroterende hylse, kort, 1/4"



Code	EAN	Ø	L						
05003530001	121042	1/4"	75,0						1

8794 LA Zyklop-forlenger med hurtigroterende hylse, lang, 1/4"

Wera Zyklop-forlenger med fritt-dreie hylse med godt grep for lynrask tiltrekking og løsning av skruer og mutre. Av mattforkrommet krom-vanadium.

8794 LA Zyklop-forlenger med hurtigroterende hylse, lang, 1/4"



Code	EAN	Ø	L						
05003526001	121073	1/4"	150,0						1

8794 SA Zyklop-forlenger med hurtigroterende hylse, kort, 1/4"

Wera Zyklop-forlenger med fritt-dreie hylse med godt grep for lynrask tiltrekking og løsning av skruer og mutre. Av mattforkrommet krom-vanadium.

8794 SA Zyklop-forlenger med hurtigroterende hylse, kort, 1/4"



Code	EAN	Ø	L						
05003525001	121066	1/4"	75,0						1

8789 A Zyklop-tverrhåndtak, 1/4"

Wera Zyklop T-tverrhåndtak for overføring av høyere moment. For 1/4" firkantpiper med kulelås. Med forskyvbart drev, og dermed mulighet for fleksibel bruk. Av mattforkrommet krom-vanadiumstål av høy kvalitet.

8789 A Zyklop-tverrhåndtak, 1/4"



Code	EAN	Ø	L						
05003524001	121493	1/4"	110,0						3

8795 A Zyklop-universalledd, 1/4"

Wera Zyklop universalledd for 1/4" firkantpiper med kulelås.

8795 A Zyklop-universalledd, 1/4"



Code	EAN	Ø	L						
05003528001	121509	1/4"	35,5						1

8784 A1 Zyklop-bitsadpter, 1/4"

- 1/4" Zyklop-bitsadpter med hurtigchuck for raskt bitsskifte

8784 A1 Zyklop-bitsadpter, 1/4"



Code	EAN				mm				
05003529001	121035	1/4"	1/4"	37,0					1

8794 A Zyklop-Wobble-forlenger, 1/4"

Wobble-forlenger for Wera Zyklop. Med utsvingvinkel på 15° i alle retninger. Dermed kan du arbeide raskt og presist i monterings-situasjoner uten innsyn og hvor det er trangt.

8794 A Zyklop-Wobble-forlenger, 1/4"



Code	EAN			mm					
05003527001	121080	1/4"	56,0						1

Belt A (tekstilbelte), 9 deler, uten innhold



Code	EAN								
05003891001	192424								1
								Belt A 0/9 1x 39,0x238,0	
								K30 1x 30,0x200,0	

Belt A (tekstilbelte), 8 deler, uten innhold



Code	EAN								
05003890001	192417							1	
								Belt A 0/8 1x 39,0x220,0	
								K30 1x 30,0x200,0	

9600 Pipe-magnetlist, 1/4", uten innhold

1 pipe-magnetlist, uten innhold. For inntil 10 piper og/eller pipebits med 1/4" drev.

Magnetlisten kan plasseres midlertidig på metalloverflater og sørger for sikker fastholding og frigjøring av pipene takket være «Twist to unlock-funksjonen».

- Magnetlist med sikker fastholding og likevel enkelt uttak av piper (Twist to unlock) for midlertidig montering på vegg, hylle eller verktøygogn
- Praktisk dreiemekanisme for sikker oppbevaring og enkelt uttak av pipene
- Uten innhold, for inntil 10 piper, 1/4"

9600 Pipe-magnetlist, 1/4", uten innhold

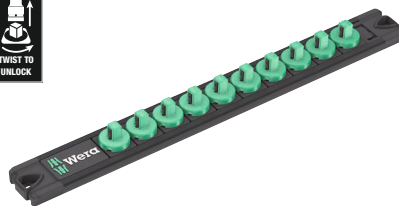

Code	EAN			mm	mm				
05136420001	223326	30,0	270,0						1

Zyklop Speed – utrolig rask og fleksibel

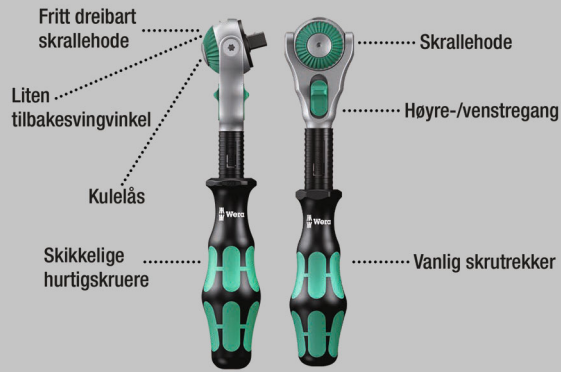

Utrolig kompakt settarrangement for mange verktøy på liten plass. Helt ny skrallesettfølelse takket være nye tekstilfutteraler som er svært robuste og har lang levetid.

Kan plasseres oppreist for oversiktlig oppbevaring i verkstedhyllen. Ekstra overflatebeskyttelse med utvendig stoffmateriale. Lav vekt og lite volum for enkel mobilitet.

Med «Take it easy» verktøyidentifikasjon med fargekoding i henhold til størrelse.

- Fritt dreibart skrallehode med 5 definerte festepunkter
- Fintannet med 72 tenner
- Liten returvinkel 5°
- Hurtigroterende hylse for høy arbeidshastighet
- Med «Take it easy» verktøyidentifikasjon: Fargekoding i henhold til størrelse
- Kompakt, meget robust tekstilboks med lav vekt og lite volum

8100 SB All-in Zyklop Speed skrallesett, 3/8" drev

- Lett å ta ut skralle takket være Twist to unlock-system

8100 SB All-in Zyklop Speed skrallesett, 3/8" drev



Code	EAN		
05003536001	4013288 225573		1
		☐ 8000 B 1x 3/8"x199,0	
		☐ 8794 B 1x 3/8"x76,0	
		☐ 8796 LB 1x 3/8"x200,0	
		● 8790 HMB HF 1x 6,0x29,0; 1x 7,0x29,0; 1x 8,0x29,0; 1x 9,0x29,0; 1x 10,0x29,0; 1x 11,0x29,0; 1x 12,0x29,0; 1x 13,0x29,0; 1x 14,0x29,0; 1x 15,0x29,0; 1x 16,0x29,0; 1x 17,0x29,0; 1x 18,0x29,0; 1x 19,0x29,0	
		⊕ 8767 B HF 1x TX 10x35,0; 1x TX 15x35,0; 1x TX 20x35,0; 1x TX 25x35,0; 1x TX 27x35,0; 1x TX 30x35,0; 1x TX 40x35,0; 1x TX 45x38,5; 1x TX 50x38,5	
		○ 8740 B HF 1x 3,0x35,0; 1x 4,0x35,0; 1x 5,0x35,0; 1x 6,0x35,0; 1x 7,0x38,5; 1x 8,0x38,5; 1x 9,0x38,5; 1x 10,0x38,5	
		Mutter utrekker 1x 14,0x43,0	
		Krok og borrelås tape 240 1x 50,0x240,0	

8100 SB 6 Zyklop Speed skrallesett, 3/8" drev, metrisk



Code	EAN		
05004046001	4013288 173911		1
		<input type="checkbox"/> 8000 B 1x 3/8"x199,0	
		<input checked="" type="checkbox"/> 8790 HMB 1x 8,0x29,0; 1x 10,0x29,0; 1x 12,0x29,0; 1x 13,0x29,0; 1x 15,0x29,0; 1x 16,0x30,0; 1x 17,0x30,0; 1x 18,0x30,0; 1x 19,0x30,0	
		<input checked="" type="checkbox"/> <input type="checkbox"/> 8794 LB 1x 3/8"x200,0	
		<input checked="" type="checkbox"/> <input type="checkbox"/> 8794 B 1x 3/8"x76,0	
		<input checked="" type="checkbox"/> <input type="checkbox"/> 8784 B1 1x 1/4"x3/8"x44,0	
		<input checked="" type="checkbox"/> 851/4 TZ PH 1x PH 1x50; 1x PH 2x50; 1x PH 3x50	
		<input checked="" type="checkbox"/> 855/4 TZ PZ 1x PZ 1x50; 1x PZ 2x50; 1x PZ 3x50	
		<input checked="" type="checkbox"/> 867/4 Z TORX® 1x TX 20x50; 1x TX 25x50; 1x TX 27x50; 1x TX 30x50; 1x TX 40x50	
		<input type="checkbox"/> 840/4 Z Hex-Plus 1x 4,0x50; 1x 5,0x50; 1x 6,0x50; 1x 8,0x50	
		<input type="checkbox"/> 800/4 Z 1x 1,0x5,5x50	

8100 SB 9 Zyklop Speed skrallesett, 3/8" drev, tommer



Code	EAN		
05004049001	4013288 173980		1
		<input type="checkbox"/> 8000 B 1x 3/8"x199,0	
		<input checked="" type="checkbox"/> 8790 HMB 1x 1/4"x29,0; 1x 3/16"x29,0; 1x 3/8"x29,0; 1x 7/16"x29,0; 1x 1/2"x29,0; 1x 9/16"x29,0; 1x 5/8"x30,0; 1x 11/16"x30,0; 1x 3/4"x30,0	
		<input checked="" type="checkbox"/> <input type="checkbox"/> 8794 LB 1x 3/8"x200,0	
		<input checked="" type="checkbox"/> <input type="checkbox"/> 8794 B 1x 3/8"x76,0	
		<input checked="" type="checkbox"/> <input type="checkbox"/> 8784 B1 1x 1/4"x3/8"x44,0	
		<input checked="" type="checkbox"/> 851/4 TZ PH 1x PH 1x50; 1x PH 2x50; 1x PH 3x50	
		<input checked="" type="checkbox"/> 855/4 TZ PZ 1x PZ 1x50; 1x PZ 2x50; 1x PZ 3x50	
		<input checked="" type="checkbox"/> 867/4 Z TORX® 1x TX 20x50; 1x TX 25x50; 1x TX 27x50; 1x TX 30x50; 1x TX 40x50	
		<input type="checkbox"/> 840/4 Z Hex-Plus 1x 3/16"x50; 1x 7/32"x50; 1x 1/4"x50; 1x 5/16"x50	
		<input type="checkbox"/> 800/4 Z 1x 1,0x5,5x50	

8100 SB 2 Zyklop Speed skrallesett, 3/8" drev, metrisk
 • 43 delers sortiment i stabil metallkoffert

8100 SB 2 Zyklop Speed skrallesett, 3/8" drev, metrisk



Code	EAN		
05003594001	4013288 121141		1
		<ul style="list-style-type: none"> ○ 8000 B 1x 3/8"x199,0 ● 8790 HMB 1x 6,0x29,0; 1x 7,0x29,0; 1x 8,0x29,0; 1x 9,0x29,0; 1x 10,0x29,0; 1x 11,0x29,0; 1x 12,0x29,0; 1x 13,0x29,0; 1x 14,0x29,0; 1x 15,0x29,0; 1x 16,0x30,0; 1x 17,0x30,0; 1x 18,0x30,0; 1x 19,0x30,0; 1x 20,0x30,0; 1x 21,0x30,0; 1x 22,0x30,0; 1x 24,0x32,0 ○ 8789 B 1x 3/8"x165,0 ● 8794 B 1x 3/8"x76,0 ● 8795 B 1x 3/8"x50,0 ● 8784 B1 1x 1/4"x3/8"x44,0 ● 8796 SB 1x 3/8"x125,0 ● 8796 LB 1x 3/8"x200,0 ⊕ 851/1 Z PH 1x PH 2x25; 1x PH 3x25 ⊕ 855/1 Z PZ 1x PZ 2x25; 1x PZ 3x25 ⊗ 867/1 Z TORX® BO 1x TX 10x25; 1x TX 15x25; 1x TX 20x25; 1x TX 25x25; 1x TX 27x25; 1x TX 30x25; 1x TX 40x25 ○ 840/1 Z Hex-Plus 1x 3,0x25; 1x 4,0x25; 1x 5,0x25; 1x 6,0x25; 1x 8,0x25; 1x 10,0x25 ⊖ 800/1 Z 1x 1,0x5,5x25 	

8100 SB 4 Zyklop Speed skrallesett, 3/8" drev, tommer
 • 38 delers sortiment i stabil metallkoffert

8100 SB 4 Zyklop Speed skrallesett, 3/8" drev, tommer



Code	EAN		
05003596001	4013288 121165		1
		<ul style="list-style-type: none"> ○ 8000 B 1x 3/8"x199,0 ● 8790 HMB 1x 1/4"x29,0; 1x 5/16"x29,0; 1x 11/32"x29,0; 1x 3/8"x29,0; 1x 7/16"x29,0; 1x 1/2"x29,0; 1x 9/16"x29,0; 1x 5/8"x30,0; 1x 11/16"x30,0; 1x 3/4"x30,0; 1x 13/16"x30,0; 1x 7/8"x30,0 ○ 8789 B 1x 3/8"x165,0 ● 8794 B 1x 3/8"x76,0 ● 8795 B 1x 3/8"x50,0 ● 8784 B1 1x 1/4"x3/8"x44,0 ● 8796 SB 1x 3/8"x125,0 ● 8796 LB 1x 3/8"x200,0 ⊕ 851/1 Z PH 1x PH 2x25; 1x PH 3x25 ⊕ 855/1 Z PZ 1x PZ 2x25; 1x PZ 3x25 ⊗ 867/1 Z TORX® BO 1x TX 10x25; 1x TX 15x25; 1x TX 20x25; 1x TX 25x25; 1x TX 27x25; 1x TX 30x25; 1x TX 40x25 ⊖ 800/1 Z 1x 1,0x5,5x25 ○ 840/1 Z Hex-Plus 1x 5/64"x25; 1x 3/32"x25; 1x 1/8"x25; 1x 9/64"x25; 1x 5/32"x25; 1x 3/16"x25; 1x 7/32"x25 	

Zyklop Speed – utrolig rask og fleksibel

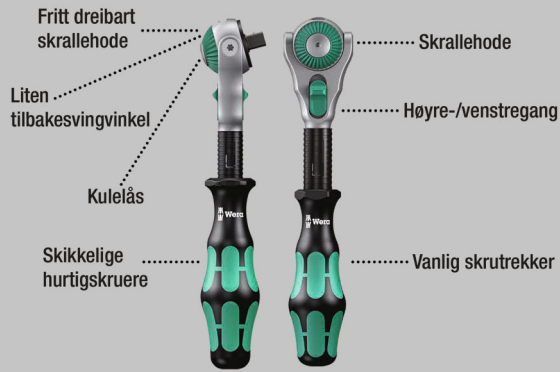

27-delers $\frac{3}{8}$ " skrallesett til typisk sykkelbruk med omfattende tilbehør:

1 Zyklop Speed-skralle med $\frac{3}{8}$ " drev, 10 Zyklop-piper, 2 Zyklop-piper med 30 mm langt og ekstra slankt profilområde for bedre tilgang i trange arbeidsområder: Med «Take it easy» verktøyidentifikasjon: Fargekoding etter størrelse., 1 Zyklop-forlenger (kort) med fritt-dreie hylse, 1 Wobble-forlenger, 1 bitsadapter, 1 adapter $\frac{3}{8}$ " utvendig firkant på $\frac{1}{2}$ " utvendig firkant, 10 bits, slitesterk for universell bruk.

Utrolig kompakt settanordning for mange verktøy på liten plass takket være tekstilboks som er svært solid og slitesterk.

Kan plasseres oppreist for oversiktlig oppbevaring i verkstedhyllene. Ekstra overflatebeskyttelse med utvendig stoffmateriale. Lav vekt og volum for enkel mobilitet.

- 27 delers $\frac{3}{8}$ " skrallesett inkl. fintannet Zyklop Speed skralle med fritt-dreie skrallehode, trykknappfrigjøring og vendbar venstre-høyre
- Liten returvinkel på bare 5° for arbeid på liten plass.
- Piper og bits til de vanligste skruerprofilene på gatesykler, terrengsykler og el-sykler
- Sortiment i robust tekstilfuttal med lav vekt for enkel transport.
- Med adapter fra $\frac{3}{8}$ " innvendig firkant til $\frac{1}{2}$ " utvendig firkant til feste av spesialverktøy typisk for sykler

Bicycle Set 7



Code	EAN		
05004175001	4013288 220608		1
		8000 B 1x $\frac{3}{8}$ "x199,0	
		8790 HMB 1x 6,0x29,0; 1x 7,0x29,0; 1x 8,0x29,0; 1x 9,0x29,0; 1x 10,0x29,0; 1x 11,0x29,0; 1x 12,0x29,0; 1x 13,0x29,0; 1x 14,0x29,0	
		8790 HMB Deep 1x 15,0x64,0	
		8740 B 1x 8,0x100,0; 1x 10,0x100,0	
		8794 B 1x $\frac{3}{8}$ "x76,0	
		8784 B1 1x $\frac{1}{4}$ "x $\frac{3}{8}$ "x44,0	
		8794 SB 1x $\frac{3}{8}$ "x125,0	
		781 B 1x 781 B/C, $\frac{1}{2}$ "x36,0x $\frac{3}{8}$ "	
		840/4 Z Hex-Plus 1x 3,0x50; 1x 4,0x50; 1x 5,0x50; 1x 6,0x50	
		867/4 Z TORX® 1x TX 10x50; 1x TX 15x50; 1x TX 20x50; 1x TX 25x50; 1x TX 27x50; 1x TX 30x50	

8000 B Zyklop Speed skralle, med $\frac{3}{8}$ " drev

- Samler fem skralletyper i én skralle
- Svingmassekonstruksjon og grepsvennlig hurtigsvinghylse for svært høy arbeidshastighet
- Med fritt-dreie skrallehode, trykknappfrigjøring og vendbar venstre/høyre
- Fintannet, dermed liten returvinkel på bare 5°
- Kan også brukes som skrutrekker

8000 B Zyklop Speed skralle, med $\frac{3}{8}$ " drev



Code	EAN						
05003550001	4013288 121875	$\frac{3}{8}$ "	199,0				1

8000 B SB Zyklop Speed skralle, med 3/8" drev



Code		EAN		3
05073261001	128041	4013288	8000 B	
		128041	1x 3/8"x199.0	

8100 SB 12 Zyklop Comfort skrallesett, med vender, 3/8" drev, metrisk

16 delers Zyklop Comfort skrallesett i en lett og robust, slitesterk tekstilboks. Tokomponent-plasthylsen på Zyklop Comfort skrallen gjør arbeidet behagelig selv i kaldt vær og beskytter samtidig mot skade på overflater.

Zyklop Impaktor-pipene er preget av levetid over gjennomsnittet, selv under ekstreme forhold.

Takket være «Take it easy» verktøyidentifikasjon (fargekodning etter størrelse), er det lett å finne den størrelsen du trenger. Zyklop-forlengeren kan også brukes til å nå skruer og muttere som sitter vanskelig til.

8100 SB 12 Zyklop Comfort skrallesett, med vender, 3/8" drev, metrisk



Code		EAN		1
05005530001	227980	4013288	8010 B	
			1x 3/8"x230,0	
			8790 B Impaktor	
			1x 8,0x30,0; 1x 10,0x30,0; 1x 11,0x30,0; 1x 12,0x30,0; 1x 13,0x30,0; 1x 14,0x30,0; 1x 15,0x30,0; 1x 16,0x30,0; 1x 17,0x30,0; 1x 18,0x30,0; 1x 19,0x30,0; 1x 21,0x32,0; 1x 22,0x32,0; 1x 24,0x32,0	
			8798 B	
			1x 3/8"x152,4	

8100 SB 13 Zyklop Comfort skrallesett, vender, 3/8" drev, mål i tommer

- 11 delers Zyklop Comfort skrallesett; mål i tommer

8100 SB 13 Zyklop Comfort skrallesett, vender, 3/8" drev, mål i tommer



Code	EAN				
05005531001	227973				1
		<input type="checkbox"/>	8010 B	1x 3/8"x230,0	
		<input checked="" type="checkbox"/>	8790 B Impaktor	1x 1/4"x30,0; 1x 5/16"x30,0; 1x 3/8"x30,0; 1x 7/16"x30,0; 1x 1/2"x30,0; 1x 9/16"x30,0; 1x 5/8"x30,0; 1x 11/16"x30,0; 1x 3/4"x30,0	
		<input checked="" type="checkbox"/>	8798 B	1x 3/8"x152,4	

8010 B Zyklop Comfort skralle, med vender, med 3/8" drev

Zyklop Comfort skralle med vender i uimotståelig Wera-design. Komfortabel to-komponent plastkappe. Beskytter følsomme overflater. Slank design for arbeid selv på svært trange steder.

Fintanningen med 80 tenner gjør det mulig med en returvinkel på bare 4,5°. Med vender for praktisk retningsendring. Med sikker pipelåsefunksjon med trykknapp.

8010 B Zyklop Comfort skralle, med vender, med 3/8" drev



Code	EAN							
05005540001	227195	3/8"	230,0	mm				1

Zyklop Metal Push

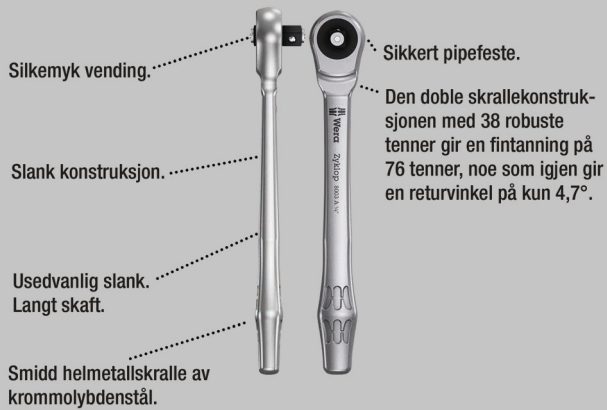

Utrolig kompakt settarrangement for mange verktøy på liten plass. Helt ny skrallesettfølelse takket være nye tekstilfutteraler som er svært robuste og har lang levetid. Kan plasseres oppreist for oversiktlig oppbevaring i verkstedhyllen.

Ekstra overflatebeskyttelse med utvendig stoffmateriale. Lav vekt og lite volum for enkel mobilitet.

Med «Take it easy» verktøyidentifikasjon med fargekodning i henhold til størrelse.

- Usedvanlig slank skralle med langt skaft
- Returvinkel på bare 4,7°
- Sikker pipefeste
- Silkemyk vending av den umistelige gjennomgående firkanten

8100 SB 7 Zyklop Metal skrallesett, gjennomgående firkant, 3/8" drev, metrisk



Code	EAN		
	4013288		
05004047001	173867		1
		8003 B 1x 3/8"x222,0	
		8790 HMB 1x 8,0x29,0; 1x 10,0x29,0; 1x 12,0x29,0; 1x 13,0x29,0; 1x 15,0x29,0; 1x 16,0x30,0; 1x 17,0x30,0; 1x 18,0x30,0; 1x 19,0x30,0	
		8794 LB 1x 3/8"x200,0	
		8794 B 1x 3/8"x76,0	
		8784 B1 1x 1/4"x3/8"x44,0	
		851/1 Z PH 1x PH 1x25; 1x PH 2x25; 1x PH 3x25	
		855/1 Z PZ 1x PZ 1x25; 1x PZ 2x25	
		867/1 TORX® 1x TX 15x25; 1x TX 20x25; 1x TX 25x25; 1x TX 27x25; 1x TX 30x25; 1x TX 40x25	
		840/1 Z Hex-Plus 1x 3,0x25; 1x 4,0x25; 1x 5,0x25; 1x 6,0x25; 1x 8,0x25	

8100 SB 10 Zyklop Metal skrallssett, gjennomgående firkant, 3/8" drev, tommer



Code	EAN			
05004050001	4013288 173935			1
		8003 B 1x 3/8"x222,0		
		8790 HMB 1x 1/4"x29,0; 1x 5/16"x29,0; 1x 3/8"x29,0; 1x 7/16"x29,0; 1x 1/2"x29,0; 1x 9/16"x29,0; 1x 5/8"x30,0; 1x 11/16"x30,0; 1x 3/4"x30,0		
		8794 LB 1x 3/8"x200,0		
		8794 B 1x 3/8"x76,0		
		8784 B1 1x 1/4"x3/8"x44,0		
		851/1 Z PH 1x PH 1x25; 1x PH 2x25; 1x PH 3x25		
		855/1 Z PZ 1x PZ 1x25; 1x PZ 2x25		
		867/1 TORX® 1x TX 15x25; 1x TX 20x25; 1x TX 25x25; 1x TX 27x25; 1x TX 30x25; 1x TX 40x25		
		840/1 Z Hex-Plus 1x 5/32"x25; 1x 3/16"x25; 1x 7/32"x25; 1x 1/4"x25; 1x 5/16"x25		

8003 B Zyklop Metal skralle, med gjennomgående 3/8" firkant

- For 3/8" firkantpiper med kulelås
- Usedvanlig slank skralle med langt skaft
- Returvinkel på bare 4,7°
- Sikkert pipefeste
- Silkemyk vending av den umistelige gjennomgående firkanten

8003 B Zyklop Metal skralle, med gjennomgående 3/8" firkant



Code	EAN							
05004033001	4013288 174031	3/8"	222,0	27	29			3

Zyklop Metal Switch



Utrolig kompakt settarrangement for mange verktøy på liten plass. Helt ny skrallesettfølelse takket være nye tekstilfutteraler som er svært robuste og har lang levetid.









Kan plasseres oppreist for oversiktlig oppbevaring i verkstedhyllen. Ekstra overflatebeskyttelse med utvendig stoffmateriale. Lav vekt og lite volum for enkel mobilitet.

Med «Take it easy» verktøyidentifikasjon med fargekoding i henhold til størrelse.

- Enkelt retningsbytte med vender
- Usedvanlig slank skralle med langt skaft
- Returvinkel på bare 5°
- Med «Take it easy» verktøyidentifikasjon: Fargekoding i henhold til størrelse

8100 SB 8 Zyklop Metal skrallesett, med vender, 3/8" drev, metrisk



Code	EAN		
05004048001	4013288 173928		1
		 8004 B 1x 3/8"x222,0	
		 8790 HMB 1x 8,0x29,0; 1x 10,0x29,0; 1x 12,0x29,0; 1x 13,0x29,0; 1x 15,0x29,0; 1x 16,0x30,0; 1x 17,0x30,0; 1x 18,0x30,0; 1x 19,0x30,0	
		 8794 LB 1x 3/8"x200,0	
		 8794 B 1x 3/8"x76,0	
		 8784 B1 1x 1/4"x3/8"x44,0	
		 851/1 Z PH 1x PH 1x25; 1x PH 2x25; 1x PH 3x25	
		 855/1 Z PZ 1x PZ 1x25; 1x PZ 2x25	
		 867/1 TORX® 1x TX 15x25; 1x TX 20x25; 1x TX 25x25; 1x TX 27x25; 1x TX 30x25; 1x TX 40x25	
		 840/1 Z Hex-Plus 1x 3,0x25; 1x 4,0x25; 1x 5,0x25; 1x 6,0x25; 1x 8,0x25	

8100 SB 11 Zyklop Metal skrallssett, med vender, 3/8" drev, tommer



Code	EAN			
05004051001	173959			1
		□	8004 B 1x 3/8"x222,0	
		●	8790 HMB 1x 1/4"x29,0; 1x 5/16"x29,0; 1x 3/8"x29,0; 1x 7/16"x29,0; 1x 1/2"x29,0; 1x 9/16"x29,0; 1x 5/8"x30,0; 1x 11/16"x30,0; 1x 3/4"x30,0	
		□	8794 LB 1x 3/8"x200,0	
		□	8794 B 1x 3/8"x76,0	
		●	8784 B1 1x 1/4"x3/8"x44,0	
		+	851/1 Z PH 1x PH 1x25; 1x PH 2x25; 1x PH 3x25	
		+	855/1 Z PZ 1x PZ 1x25; 1x PZ 2x25	
		✦	867/1 TORX® 1x TX 15x25; 1x TX 20x25; 1x TX 25x25; 1x TX 27x25; 1x TX 30x25; 1x TX 40x25	
		⊕	840/1 Z Hex-Plus 1x 5/32"x25; 1x 3/16"x25; 1x 7/32"x25; 1x 1/4"x25; 1x 5/16"x25	

8100 SB HF 1 Zyklop Metal skrallssett, med vender, 3/8" drev med holdefunksjon, metrisk

- Piper med holdefunksjon og fargekoding etter størrelse

8100 SB HF 1 Zyklop Metal skrallssett, med vender, 3/8" drev med holdefunksjon, metrisk



Code	EAN			
05003785001	195081			1
		□	8004 B 1x 3/8"x222,0	
		●	8790 HMB HF 1x 8,0x29,0; 1x 10,0x29,0; 1x 12,0x29,0; 1x 13,0x29,0; 1x 15,0x29,0; 1x 16,0x29,0; 1x 17,0x29,0; 1x 18,0x29,0; 1x 19,0x29,0	
		□	8794 LB 1x 3/8"x200,0	
		□	8794 B 1x 3/8"x76,0	
			ME1 1x 14,0x43,0	

Zyklop Metal skralle Switch, 3/8"

- For 3/8" firkantpiper med kulelås
- Enkelt retningsbytte med vender
- Usedvanlig slank skralle med langt skaft
- Returvinkel på bare 5°
- Sikker pipefeste

8004 B Zyklop Metal skralle med vendebryter, 3/8" firkant



Code	EAN	□	mm	mm	mm		
05004034001	174048	3/8"	222,0	26	29		3

8790 B Impaktor pipe med 3/8" drev

- For bruk med elektriske eller trykkluftdrevne slagtrekkere med 3/8" drev
- Impaktor-teknologi for levetid over gjennomsnittet
- Sekskantprofil gir presis og skånsom skrueforbindelse med høy kraftoverføring
- Med «Take it easy» verktøyidentifikasjon: Fargekoding i henhold til størrelse
- Med tverrhull og ringspor for sikring med låsepinne og låsering på maskindrevne verktøy

8790 B Impaktor pipe med 3/8" drev



Code	EAN	mm	mm	mm	mm	mm	mm	
0500550001	227218	8,0	30,0	14,1	19,0			1
05005501001	227225	10,0	30,0	16,6	19,0			1
05005502001	227232	11,0	30,0	17,8	19,0			1
05005503001	227249	12,0	30,0	18,2	19,0			1
05005504001	227256	13,0	30,0	20,0	22,0			1
05005505001	227263	14,0	30,0	21,0	22,0			1
05005506001	227270	15,0	30,0	22,0	22,0			1
05005507001	227287	16,0	30,0	22,0	24,0			1
05005508001	227294	17,0	30,0	23,0	25,0			1
05005509001	227300	18,0	30,0	23,0	26,0			1
05005510001	227317	19,0	30,0	25,0	27,8			1
05005511001	227324	21,0	32,0	27,0	30,0			1
05005512001	227331	22,0	32,0	28,0	32,0			1
05005513001	227348	24,0	32,0	30,0	34,0			1
05005514001	227362		1/4"	30,0	11,0	19,0		1
05005515001	227379		5/16"	30,0	14,1	19,0		1
05005516001	227386		3/8"	30,0	16,6	19,0		1
05005517001	227393		7/16"	30,0	17,8	19,0		1
05005518001	227416		1/2"	30,0	20,0	22,0		1
05005519001	227423		9/16"	30,0	21,0	22,0		1
05005520001	227430		5/8"	30,0	22,0	24,0		1
05005521001	227447		11/16"	30,0	23,0	25,0		1
05005522001	227454		3/4"	30,0	25,0	28,0		1
05005523001	227461		13/16"	32,0	27,0	30,0		1
05005524001	227478		7/8"	32,0	28,0	32,0		1
05005525001	227485		15/16"	32,0	30,0	34,0		1
05005526001	227492		1"	32,0	32,0	36,0		1

8790 HMB Zyklop-pipe med 3/8" innfestning

- 3/8" Zyklop-pipe
- For bruk med hånd eller maskin (non impact)
- Riflet i bakkant for bedre grep ved bruk med hånd
- Med «Take it easy» verktøyidentifikasjon: Fargekoding i henhold til størrelse

8790 HMB Zyklop-pipe med 3/8" innfestning



Code	EAN	mm	mm	mm	mm	mm	mm	
05003551001	120311	6,0	29,0	10,5	18,0			1
05003552001	120328	7,0	29,0	11,0	18,0			1
05003553001	120335	8,0	29,0	12,2	18,0			1
05003554001	120342	9,0	29,0	13,5	18,0			1
05003555001	120359	10,0	29,0	14,5	18,0			1
05003556001	120366	11,0	29,0	16,0	18,0			1
05003557001	120373	12,0	29,0	17,0	18,0			1
05003558001	120380	13,0	29,0	18,5	20,0			1
05003559001	120397	14,0	29,0	19,5	22,0			1
05003560001	120403	15,0	29,0	21,0	24,0			1
05003561001	120410	16,0	30,0	22,0	24,0			1
05003562001	120427	17,0	30,0	23,5	24,0			1
05003563001	120434	18,0	30,0	24,5	24,0			1
05003564001	120441	19,0	30,0	26,0	24,0			1
05003565001	120458	20,0	30,0	28,0	25,0			1
05003566001	120465	21,0	30,0	28,0	25,0			1
05003567001	120472	22,0	30,0	32,0	25,0			1
05003568001	120489	24,0	32,0	32,0	25,0			1
05003569001	120496		1/4"	29,0	11,0	18,0		1
05003570001	120502		5/16"	29,0	12,2	18,0		1
05003571001	120519		11/32"	29,0	13,5	18,0		1
05003572001	120526		3/8"	29,0	14,5	18,0		1
05003573001	120533		7/16"	29,0	16,0	18,0		1
05003574001	120649		1/2"	29,0	18,5	20,0		1
05003575001	120557		9/16"	29,0	19,5	22,0		1
05003576001	120564		5/8"	30,0	22,0	24,0		1
05003577001	120571		11/16"	30,0	23,0	24,0		1
05003578001	120588		3/4"	30,0	26,0	24,0		1
05003579001	120595		13/16"	30,0	28,0	25,0		1
05003580001	120601		7/8"	30,0	32,0	25,0		1

8790 HMB HF Zyklop piper, sett med holdefunksjon, 3/8" innfestning

- Pipe (non impact) for bruk med hånd eller maskin
- Holdefunksjonen holder skruene trygt på verktøyet
- Med «Take it easy» verktøyidentifikasjon: Fargekoding i henhold til størrelse
- Krom-vanadium, mattforkrommet
- Med rille for kulefeste, riflet i bakkant for bedre grep

8790 HMB HF Zyklop piper, sett med holdefunksjon, 3/8" innfestning



Code	EAN		mm	mm	mm	mm	mm	
05003740001	193919		6,0	29,0	12,7	17,5	6,5	1
05003741001	193926		7,0	29,0	13,2	17,5	6,5	1
05003742001	193933		8,0	29,0	14,2	17,5	6,5	1
05003743001	193940		9,0	29,0	15,7	17,5	6,5	1
05003744001	193957		10,0	29,0	17,0	17,5	8,0	1
05003745001	193964		11,0	29,0	18,2	17,5	9,5	1
05003746001	193971		12,0	29,0	19,0	17,5	9,5	1
05003747001	193988		13,0	29,0	20,4	19,5	9,5	1
05003748001	193995		14,0	29,0	21,5	21,5	12,5	1
05003749001	194008		15,0	29,0	23,5	23,5	12,5	1
05003750001	194015		16,0	29,0	24,2	23,5	12,5	1
05003751001	194022		17,0	29,0	26,0	23,5	12,5	1
05003752001	194039		18,0	29,0	26,5	23,5	12,5	1
05003753001	194046		19,0	29,0	28,0	23,5	12,5	1

9607 Pipe-magnetlist B Impaktor 1

Pipe-magnetlist med 10 Impaktor-piper for bruk med elektriske eller trykkluftdrevne slagtrekkere med 3/8" drev. Impaktorteknologien sørger for høyere levetid enn gjennomsnittet, selv under ekstreme forhold. Sekskantprofilen som benyttes, gjør det mulig å overføre stor kraft med høy presisjon samtidig som profilen skånes.

Med «Take it easy» verktøyidentifikasjon med fargekoding etter størrelse – for raskt og enkelt valg av riktig verktøy.

Magnetlisten kan plasseres midlertidig på metalloverflater og sørger for sikker fastholding og frigjøring av pipene takket være Twist to unlock-funksjonen.

- Pipesett i 10 deler på pipe-magnetlist, 3/8"
- Magnetlist med sikker fastholding og likevel enkelt uttak av piper (Twist to unlock) for midlertidig montering på vegg, hylle eller verktøyvogn
- Praktisk dreiemekanisme for sikker oppbevaring og enkelt uttak av pipene
- For bruk med elektriske eller trykkluftdrevne slagtrekkere med 3/8" drev
- Impaktorteknologi for levetid over gjennomsnittet
- Sekskantprofil gir presis og skånsom skrueforbindelse med høy kraftoverføring
- Med tverrhull og ringspor for sikring med låsepinne og låsering på maskindrevne verktøy
- Med «Take it easy» verktøyidentifikasjon: Fargekoding i henhold til størrelse

9607 Pipe-magnetlist B Impaktor 1



Code	EAN		
05005451001	227546		1
		8790 B Impaktor 1x 10,0x30,0; 1x 13,0x30,0; 1x 15,0x30,0; 1x 16,0x30,0; 1x 17,0x30,0; 1x 18,0x30,0; 1x 19,0x30,0; 1x 21,0x32,0; 1x 22,0x32,0; 1x 24,0x32,0	
		9603 1x 30,0x340,0	

9608 Pipe-magnetlist B Impaktor Imperial 1

- Tommemål

9608 Pipe-magnetlist B Impaktor Imperial 1



Code	EAN			
05005452001	4013288 227553			1
		●	8790 B Impaktor 1x 1/4"x30,0; 1x 5/16"x30,0; 1x 3/8"x30,0; 1x 7/16"x30,0; 1x 1/2"x30,0; 1x 9/16"x30,0; 1x 5/8"x30,0; 1x 11/16"x30,0; 1x 3/4"x30,0	
			9601 1x 30,0x340,0	

Belt B 1 Zyklop pipesett med holdefunksjon, 3/8" innfestning

Robust tekstilbelte i typisk Wera-design med 9 piper samt mutterutttaksverktøy på minimalt med plass. Praktisk dreiemekanisme sørger for sikker oppbevaring og enkelt uttak av pipene.

«Take it easy» verktøyidentifikasjon med fargekodning i henhold til profil og størrelsesstempel for enkel og rask tilgang til riktig verktøy. Inkludert karabinkrok for feste til beltehemper eller lommer.

Piper med holdefunksjon for særlig komfortabel skruing og med redusert fare for å miste skruen når den skal føres inn i arbeidsstykket.

Med flecebakside og borrelås for enkel montering på f.eks. vegg, hylle, verktøyvogn eller på Weras verktøytransportssystem Wera 2go.

- Pipesett i 10 deler på robust tekstilbelte, 1/4"
- Pipe med holdefunksjon for sekskant mutter og bolter
- Praktisk dreiemekanisme for sikker oppbevaring og enkelt uttak av pipene
- Med «Take it easy» verktøyidentifikasjon: Fargekodning i henhold til størrelse
- Egnert for montering på vegg, hylle, verktøyvogn og Wera 2go-systemet

Belt B 1 Zyklop pipesett med holdefunksjon, 3/8" innfestning



Code	EAN			
05003970001	4013288 194947			1
		●	8790 HMB HF 1x 8,0x29,0; 1x 10,0x29,0; 1x 12,0x29,0; 1x 13,0x29,0; 1x 15,0x29,0; 1x 16,0x29,0; 1x 17,0x29,0; 1x 18,0x29,0; 1x 19,0x29,0	
			ME1 1x 14,0x43,0	
			Belt B 0/9 1x 45,0x310,0	
			K30 1x 30,0x200,0	

Belt B 4 Zyklop pipesett, 3/8" innfestning

- Pipesett i 9 deler på robust tekstilbelte 3/8"
- For bruk med hånd eller maskin (non impact)
- Praktisk dreiemekanisme for sikker oppbevaring og enkelt uttak av pipene
- Med «Take it easy» verktøyidentifikasjon: Fargekoding i henhold til størrelse
- Egnet for montering på vegg, hylle, verktøyvogn og Wera 2go-systemet

Belt B 4 Zyklop pipesett, 3/8" innfestning



Code	EAN		
05003973001	4013288 194978		1
		8790 HMB 1x 8,0x29,0; 1x 10,0x29,0; 1x 12,0x29,0; 1x 13,0x29,0; 1x 15,0x29,0; 1x 16,0x30,0; 1x 17,0x30,0; 1x 18,0x30,0; 1x 19,0x30,0	
		Belt B 0/9 1x 45,0x310,0	
		K30 1x 30,0x200,0	

Pipe-magnetlist B 4 Zyklop pipesett, 3/8" innfestning

Pipe-magnetlist med 9 hånd- og maskin (non-impact), 3/8". Praktisk dreiemekanisme sørger for sikker oppbevaring og enkelt uttak av pipene.

Med «Take it easy» verktøyidentifikasjon med fargekoding i henhold til størrelse – for raskt og enkelt valg av riktig verktøy.

Magnetlisten kan plasseres midlertidig på metalloverflater og sørger for sikker fastholding og frigjøring av pipene takket være «Twist to unlock-funksjonen».

- Pipesett i 9 deler på pipe-magnetlist, 3/8"
- Magnetlist med sikker fastholding og likevel enkelt uttak av piper (Twist to unlock) for midlertidig montering på vegg, hylle eller verktøyvogn
- Praktisk dreiemekanisme for sikker oppbevaring og enkelt uttak av pipene
- Med «Take it easy» verktøyidentifikasjon: Fargekoding i henhold til størrelse
- For bruk med hånd eller maskin (non impact)
- Med rille for kulefeste, riflet i bakkant for bedre grep

Pipe-magnetlist B 4 Zyklop pipesett, 3/8" innfestning

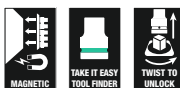

Code	EAN		
05005430001	4013288 223234		1
		8790 HMB 1x 8,0x29,0; 1x 10,0x29,0; 1x 12,0x29,0; 1x 13,0x29,0; 1x 15,0x29,0; 1x 16,0x30,0; 1x 17,0x30,0; 1x 18,0x30,0; 1x 19,0x30,0	
		9601 1x 30,0x340,0	

Pipe-magnetlist B Imperial 1 Zyklop pipesett, 3/8" innfestning, tommer

Pipe-magnetlist med 9 hånd- og maskinpipe (non-impact), 3/8". Praktisk dreiemekanisme sørger for sikker oppbevaring og enkelt uttak av pipene.

Med «Take it easy» verktøyidentifikasjon med fargekoding i henhold til størrelse – for raskt og enkelt valg av riktig verktøy.

Magnetlisten kan plasseres midlertidig på metalloverflater og sørger for sikker fastholding og frigjøring av pipene takket være «Twist to unlock-funksjonen».

- Pipesett i 9 deler på pipe-magnetlist, 3/8"
- Magnetlist med sikker fastholding og likevel enkelt uttak av piper (Twist to unlock) for midlertidig montering på vegg, hylle eller verktøylvogn
- Praktisk dreiemekanisme for sikker oppbevaring og enkelt uttak av pipene
- Med «Take it easy» verktøyidentifikasjon: Fargekoding i henhold til størrelse

Pipe-magnetlist B Imperial 1 Zyklop pipesett, 3/8" innfestning, tommer

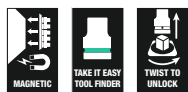

Code	EAN		
05005450001	4013288 223258		1
		8790 HMB 1x 1/4"x29,0; 1x 9/16"x29,0; 1x 11/32"x29,0; 1x 3/8"x29,0; 1x 7/16"x29,0; 1x 1/2"x29,0; 1x 9/16"x29,0; 1x 5/8"x30,0; 1x 3/4"x30,0	
		9601 1x 30,0x340,0	

8790 HMB Deep piper, 3/8" innfestning

Hånd- og maskinpipe (ISO 2725 del 3) fra Wera kan brukes for hånd eller med maskin.

Med «Take it easy» verktøyidentifikasjon med fargekoding i henhold til størrelse – for raskt og enkelt valg av riktig verktøy.

Gir godt grep selv med olje på hendene.

Med rille for kulefeste. For skruer og muttere med utvendig sekskant. Av mattforkrommet krom-vanadium.

- Lang pipe for dyptliggende skrueforbindelser, også for utstikkende gjengestenger i trange områder
- Sekskantprofilen gir mulighet for presis skrueforbindelse med høy kraftoverføring og skåner dermed profilen
- Med «Take it easy» verktøyidentifikasjon: Fargekoding i henhold til størrelse
- Riflet i bakkant for bedre grep ved bruk med hånd
- For bruk med hånd eller maskin (non impact), med rille for kulefeste
- Av mattforkrommet krom-vanadium

8790 HMB Deep piper, 3/8" innfestning



Code	EAN		mm	mm	mm	mm	
05004530001	210388		8,0	64,0	12,2	17,0	1
05004531001	210395		9,0	64,0	13,5	17,0	1
05004532001	210401		10,0	64,0	14,5	17,0	1
05004533001	210418		11,0	64,0	15,7	17,0	1
05004534001	210425		12,0	64,0	16,5	18,0	1
05004535001	210432		13,0	64,0	19,0	17,0	1
05004536001	210449		14,0	64,0	20,0	18,0	1
05004537001	210456		15,0	64,0	22,0	20,0	1
05004538001	210463		16,0	64,0	22,0	20,0	1
05004539001	210470		17,0	64,0	24,0	22,0	1
05004540001	210487		18,0	64,0	26,0	23,0	1
05004541001	210494		19,0	64,0	26,0	23,0	1
05004542001	210500		20,0	64,0	28,0	25,0	1
05004543001	210517		21,0	64,0	28,0	25,0	1
05004544001	210524		22,0	64,0	30,0	26,0	1

Belt B Deep 1 pipesett, 3/8" innfestning

Robust tekstilbelte i typisk Wera-design med 9 lange 3/8" hånd- og maskinpipe (non-impact) som tar minimal plass.

En praktisk dreiemekanisme sørger for sikker oppbevaring og enkelt uttak av pipene. Inkludert karabinkrok for feste til beltehemper eller lommer.

Med flecebakside og borrelås for enkel montering på f.eks. vegg, hylle, verktøyvogn eller på Weras verktøytransportsystem Wera 2go. Lang 3/8" hånd- og maskinpipe (ISO 2725 del 3) fra Wera for bruk med hånd eller maskin (non-impact), også for dyptliggende skrueforbindelser og utstikkende gjengestenger.

Med «Take it easy» verktøyidentifikasjon med fargekoding i henhold til størrelse – for raskt og enkelt valg av riktig verktøy. Gir godt grep selv med olje på hendene. Med sekskantprofil og rille for kulefeste.

Sekskantprofilen gjør det mulig å overføre stor kraft, samtidig som den belaster kantene på skruemutteren eller skruhodet mindre enn en tolvkantprofil.

Fintannede skraller har dessuten en så liten tilbakesvingvinkel at det blir unødvendig å bruke en tolvkantprofil, også der det er lite plass. For skruer og muttere med utvendig sekskant.

- Pipesett i 9 deler på robust tekstilbelte 3/8"
- Praktisk dreiemekanisme for sikker oppbevaring og enkelt uttak av pipene
- Lang 3/8" pipe for dyptliggende muttere og trange rom, samt gjengestag
- Sekskantprofil gir presis og skånsom skrueforbindelse med høy kraftoverføring
- Med «Take it easy» verktøyidentifikasjon: Fargekoding i henhold til størrelse

Belt B Deep 1 pipesett, 3/8" innfestning



Code	EAN		
05004545001	4013288 210555		1
		● 8790 HMB Deep 1x 8,0x64,0; 1x 10,0x64,0; 1x 12,0x64,0; 1x 13,0x64,0; 1x 15,0x64,0; 1x 16,0x64,0; 1x 17,0x64,0; 1x 18,0x64,0; 1x 19,0x64,0	
		Belt B 0/9 1x 45,0x310,0	
		K30 1x 30,0x200,0	

Pipe-magnetlist B Deep 1 pipesett, lang, 3/8" innfestning

Pipe-magnetlist med 9 lange hånd- og maskinpipe (non-impact), 3/8". Praktisk dreiemekanisme sørger for sikker oppbevaring og enkelt uttak av pipene.

Lange 3/8" hånd- og maskinpipe (ISO 2725 del 3) fra Wera for bruk med hånd eller maskin (non-impact), også for dyptsittende skrueforbindelser og utstikkende gjengestenger.

Med «Take it easy» verktøyidentifikasjon med fargekoding i henhold til størrelse – for raskt og enkelt valg av riktig verktøy. Gir godt grep selv med olje på hendene. Med sekskantprofil og rille for kulefeste.

Sekskantprofilen gjør det mulig å overføre stor kraft, samtidig som den belaster kantene på skruemutteren eller skruhodet mindre enn en tolvkantprofil. Fintannede skraller har dessuten en så liten tilbakesvingvinkel at det blir unødvendig å bruke en tolvkantprofil, også der det er lite plass.

For skruer og mutre med utvendig sekskant.

Magnetlisten kan plasseres midlertidig på metalloverflater og sørger for sikker fastholding og frigjøring av pipene takket være «Twist to unlock-funksjonen».

- Pipesett i 9 deler på pipe-magnetlist, 3/8"
- Magnetlist med sikker fastholding og likevel enkelt uttak av piper (Twist to unlock) for midlertidig montering på vegg, hylle eller verktøyvogn
- Praktisk dreiemekanisme for sikker oppbevaring og enkelt uttak av pipene
- Lang 3/8" pipe for dyptliggende muttere og trange rom, samt gjengestag
- Sekskantprofil gir presis og skånsom skrueforbindelse med høy kraftoverføring

Pipe-magnetlist B Deep 1 pipesett, lang, 3/8" innfestning



Code	EAN		
05005440001	4013288 223241		1
		● 8790 HMB Deep 1x 8,0x64,0; 1x 10,0x64,0; 1x 12,0x64,0; 1x 13,0x64,0; 1x 15,0x64,0; 1x 16,0x64,0; 1x 17,0x64,0; 1x 18,0x64,0; 1x 19,0x64,0	
		9601 1x 30,0x340,0	

8767 B HF TORX® Zyklop pipebits, 3/8" innfestning

- Pipebits (non impact) for bruk for hånd eller med maskin
- Holdefunksjonen holder skruene trygt på verktøyet
- Med «Take it easy» verktøyidentifikasjon: Fargekoding i henhold til størrelse
- Riflet i bakkant for bedre grep ved bruk med hånd.
- Krom-vanadium, mattforkrommet

8767 B HF TORX® Zyklop pipebits, 3/8" innfestning



Code	EAN						
05003059001	189097		TX 10	35,0	12,0	17,5	1
05003060001	188830		TX 15	35,0	12,0	17,5	1
05003061001	188847		TX 20	35,0	12,0	17,5	1
05003062001	188854		TX 25	35,0	12,0	17,5	1
05003063001	188861		TX 25	107,0	12,0	17,5	1
05003064001	188878		TX 27	35,0	12,0	17,5	1
05003065001	188885		TX 27	107,0	12,0	17,5	1
05003066001	188892		TX 30	35,0	12,0	17,5	1
05003067001	188908		TX 30	107,0	12,0	17,5	1
05003068001	188915		TX 40	35,0	12,0	17,5	1
05003069001	188922		TX 40	107,0	12,0	17,5	1
05003070001	188939		TX 45	38,5	12,0	17,5	1
05003071001	188946		TX 45	100,0	12,0	17,5	1
05003072001	188953		TX 50	38,5	12,0	17,5	1
05003073001	188960		TX 50	100,0	12,0	17,5	1

8767 B TORX® Zyklop pipebits med 3/8" innfestning, med ekstra slankt profilområde

- Pipebits (non impact) for bruk for hånd eller med maskin
- Holdefunksjonen holder skruene trygt på verktøyet
- Med «Take it easy» verktøyidentifikasjon: Fargekoding i henhold til størrelse
- Riflet i bakkant for bedre grep ved bruk med hånd.
- Krom-vanadium, mattforkrommet

8767 B TORX® Zyklop pipebits med 3/8" innfestning, med ekstra slankt profilområde



Code	EAN						
05003074001	227102		TX 25	107,0	12,0	17,5	1
05003075001	227119		TX 30	107,0	12,0	17,5	1

Belt B 3 TORX® HF Zyklop pipebitssett med holdefunksjon, 3/8" innfestning

Robust tekstilbelte i typisk Wera-design med 9 pipebits på minimalt med plass. Praktisk dreiemekanisme sørger for sikker oppbevaring og enkelt uttak av pipene.

«Take it easy» verktøyidentifikasjon med fargekoding i henhold til profil og størrelsesstempel for enkel og rask tilgang til riktig verktøy. Inkludert karabinkrok for feste til beltehemper eller lommer. Spesielt korte, stabile pipebits med fortrinnene til Weras bitsteknologi. Pipebits med holdefunksjon for særlig komfortabel skruing og redusert fare for å miste skruen når den skal føres inn i arbeidsstykket.

Med flecebakside og borrelås for enkel montering på f.eks. vegg, hylle, verktøyvogn eller på Weras verktøytransportsystem Wera 2go.

- Pipebitssett i 9 deler på robust tekstilbelte, 3/8"
- Piper med fortrinnene til Wera bitsteknologi
- Pipebits med holdefunksjon for skruer
- Praktisk dreiemekanisme for sikker oppbevaring og enkelt uttak av pipene
- Egnet for montering på vegg, hylle, verktøyvogn og Wera 2go-systemet

Belt B 3 TORX® HF Zyklop pipebitssett med holdefunksjon, 3/8" innfestning

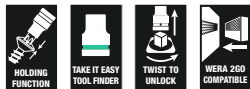

Code	EAN		
05003972001	194961		1
		8767 B HF 1x TX 10x35,0; 1x TX 15x35,0; 1x TX 20x35,0; 1x TX 25x35,0; 1x TX 27x35,0; 1x TX 30x35,0; 1x TX 40x35,0; 1x TX 45x38,5; 1x TX 50x38,5	
		Belt B 0/9 1x 45,0x310,0	
		K30 1x 30,0x200,0	

8767 B TORX® HF 1 Zyklop pipebits, lange, sett med holdefunksjon, 3/8" innfestning

- Pipebits med holdefunksjon for TORX® skruer
- Holdefunksjonen holder skruene trygt på verktøyet
- Med «Take it easy» verktøyidentifikasjon: Fargekoding i henhold til størrelse
- Rifling på bakre pipeende for godt grep ved manuell bruk

8767 B TORX® HF 1 Zyklop pipebits, lange, sett med holdefunksjon, 3/8" innfestning

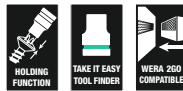

Code	EAN		
05003185001	195074		1
		8767 B HF 1x TX 25x107,0; 1x TX 27x107,0; 1x TX 30x107,0; 1x TX 40x107,0; 1x TX 45x100,0; 1x TX 50x100,0	

8740 B HF Zyklop pipebits, skruer med innvendig sekskant, 3/8" innfestning

- Pipebits (non impact) for bruk for hånd eller med maskin
- Holdefunksjonen holder skruene trygt på verktøyet
- Med «Take it easy» verktøyidentifikasjon: Fargekoding i henhold til størrelse

8740 B HF Zyklop pipebits, skruer med innvendig sekskant, 3/8" innfestning



Code	EAN	Ø	Ø	↑	↓	↑	↓	↑	↓
Code	EAN	mm	mm	mm	mm	mm	mm	mm	mm
05003030001	188557	3,0		35,0	12,0	17,5	1		
05003031001	188564	4,0		35,0	12,0	17,5	1		
05003032001	188571	4,0		107,0	12,0	17,5	1		
05003033001	188649	5,0		35,0	12,0	17,5	1		
05003034001	188656	5,0		107,0	12,0	17,5	1		
05003035001	188663	6,0		35,0	12,0	17,5	1		
05003036001	188731	6,0		107,0	12,0	17,5	1		
05003037001	188748	7,0		38,5	12,0	17,5	1		
05003038001	188755	7,0		100,0	12,0	17,5	1		
05003039001	188779	8,0		38,5	12,0	17,5	1		
05003040001	188786	8,0		100,0	12,0	17,5	1		
05003041001	188793	9,0		38,5	12,0	17,5	1		
05003042001	188809	9,0		100,0	12,0	17,5	1		
05003043001	188816	10,0		38,5	12,0	17,5	1		
05003044001	188823	10,0		100,0	12,0	17,5	1		
05003080001	193407		1/8"	35,0	12,0	17,5	1		
05003081001	193414		1/8"	107,0	12,0	17,5	1		
05003082001	193421		9/64"	35,0	12,0	17,5	1		
05003083001	193438		5/32"	35,0	12,0	17,5	1		
05003084001	193445		5/32"	107,0	12,0	17,5	1		
05003085001	193452		3/16"	35,0	12,0	17,5	1		
05003086001	193551		3/16"	107,0	12,0	17,5	1		
05003087001	193568		7/32"	35,0	12,0	17,5	1		
05003088001	193575		7/32"	107,0	12,0	17,5	1		
05003089001	193612		1/4"	35,0	12,0	17,5	1		
05003090001	193629		1/4"	107,0	12,0	17,5	1		
05003091001	193636		5/16"	38,5	12,0	17,5	1		
05003092001	193643		5/16"	100,0	12,0	17,5	1		
05003093001	193650		3/8"	38,5	12,0	17,5	1		
05003094001	193667		3/8"	100,0	12,0	17,5	1		

8740 B Zyklop pipebits med 3/8" innfestning, med ekstra slankt profilområde

- Pipebits (non impact) for bruk for hånd eller med maskin
- Holdefunksjonen holder skruene trygt på verktøyet
- Med «Take it easy» verktøyidentifikasjon: Fargekoding i henhold til størrelse

8740 B Zyklop pipebits med 3/8" innfestning, med ekstra slankt profilområde



Code	EAN	Ø	↑	↓	↑	↓	↑	↓
Code	EAN	mm	mm	mm	mm	mm	mm	mm
05003050001	227058	4,0	107,0	12,0	17,5	81,5	1	
05003051001	227065	5,0	107,0	12,0	17,5	81,5	1	
05003052001	227072	6,0	107,0	12,0	17,5	81,5	1	
05003054001	227089	8,0	100,0	12,0	17,5	74,5	1	
05003056001	227096	10,0	100,0	12,0	17,5	74,5	1	

Belt B 2 Zyklop pipebitssett innvendig sekskant med holdefunksjon, 3/8" innfestning

Robust tekstilbelte i typisk Wera-design med 8 pipebits på minimalt med plass. Praktisk dreiemekanisme sørger for sikker oppbevaring og enkelt uttak av pipene.

«Take it easy» verktøyidentifikasjon med fargekoding i henhold til profil og størrelsesstempel for enkel og rask tilgang til riktig verktøy. Inkludert karabinkrok for feste til beltehemper eller lommer. Spesielt korte, stabile pipebits med fortrinnene til Weras bitsteknologi.

Pipebits med holdefunksjon for særlig komfortabel skruing og redusert fare for å miste skruen når den skal føres inn i arbeidsstykket. Med fleeebakside og borrelås for enkel montering på f.eks. vegg, hylle, verktøyvogn eller på Weras verktøytransport-system Wera 2go.

- Pipebitssett i 8 deler på robust tekstilbelte, 3/8"
- Piper med fortrinnene til Wera bitsteknologi
- Pipebits med holdefunksjon for skruer
- Praktisk dreiemekanisme for sikker oppbevaring og enkelt uttak av pipene
- Egnet for montering på vegg, hylle, verktøyvogn og Wera 2go-systemet

Belt B 2 Zyklop pipebitssett innvendig sekskant med holdefunksjon, 3/8" innfestning



Code	EAN		
05003971001	4013288 194954		1
		○ 8740 B HF 1x 3,0x35,0; 1x 4,0x35,0; 1x 5,0x35,0; 1x 6,0x35,0; 1x 7,0x38,5; 1x 8,0x38,5; 1x 9,0x38,5; 1x 10,0x38,5	
		Belt B 0/8 1x 45,0x275,0	
		K30 1x 30,0x200,0	

8740 B HF 1 Zyklop pipebits, lange, sett med holdefunksjon, 3/8" innfestning

- Kompakt og meget robust tekstilboks. Lav vekt og lite volum
- Bitspiper for bruk med hånd eller maskin (non impact)
- Holdefunksjonen holder skruene trygt på verktøyet
- Med «Take it easy» verktøyidentifikasjon: Fargekoding i henhold til størrelse
- Rifling på bakre pipeende for godt grep ved manuell bruk
- Lang utførelse

8740 B HF 1 Zyklop pipebits, lange, sett med holdefunksjon, 3/8" innfestning



Code	EAN		
05003180001	4013288 195050		1
		○ 8740 B HF 1x 4,0x107,0; 1x 5,0x107,0; 1x 6,0x107,0; 1x 7,0x100,0; 1x 8,0x100,0; 1x 9,0x100,0; 1x 10,0x100,0	

8740 B HF Imperial 1, tommer, Zyklus pipebits, lange, sett med holdefunksjon, 3/8" innfestning

- Lang utførelse
- Tommemål

8740 B HF Imperial 1, tommer, Zyklus pipebits, lange, sett med holdefunksjon, 3/8" innfestning



Code	EAN		
05003181001	4013288 195067		1
		8740 B HF 1x 1/8"x107,0; 1x 5/32"x107,0; 1x 3/16"x107,0; 1x 7/32"x107,0; 1x 1/4"x107,0; 1x 5/16"x100,0; 1x 3/8"x100,0	

Belt B Imperial 1, Zyklus pipebits med holdefunksjon, 3/8" innfestning

Robust tekstilbelte i typisk Wera-design med 8 pipebits på minimalt med plass. Praktisk dreiemekanisme sørger for sikker oppbevaring og enkelt uttak av pipene.

«Take it easy» verktøyidentifikasjon med fargekoding i henhold til profil og størrelsesstempel for enkel og rask tilgang til riktig verktøy.

Inkludert karabinkrok for feste til beltehemper eller lommer. Spesielt korte, stabile pipebits med fortrinnene til Weras bitsteknologi.

Pipebits med holdefunksjon for særlig komfortabel skruing og redusert fare for å miste skruen når den skal føres inn i arbeidsstykket. Med flecebakside og borrelås for enkel montering på f.eks. vegg, hylle, verktøyvogn eller på Weras verktøytransport-system Wera 2go.

- Pipebitssett i 8 deler på robust tekstilbelte, 3/8"
- Piper med fortrinnene til Wera bitsteknologi
- Pipebits med holdefunksjon for skruer
- Praktisk dreiemekanisme for sikker oppbevaring og enkelt uttak av pipene
- Egnet for montering på vegg, hylle, verktøyvogn og Wera 2go-systemet
- Tommemål

Belt B Imperial 1, Zyklus pipebits med holdefunksjon, 3/8" innfestning



Code	EAN		
05003974001	4013288 194985		1
		8740 B HF 1x 1/8"x35,0; 1x 9/64"x35,0; 1x 5/32"x35,0; 1x 3/16"x35,0; 1x 7/32"x35,0; 1x 1/4"x35,0; 1x 5/16"x38,5; 1x 3/8"x38,5	
		Belt B 0/8 1x 45,0x275,0	
		K30 1x 30,0x200,0	

Bicycle Set 8

7-delers pipebitssett med $\frac{3}{8}$ " drev for vanlig bruk på sykkel.

Pipebits med 30 mm langt og ekstra slankt profilområde for bedre tilgang i trange arbeidsområder. Riflingen gjør det enklere å skru for hånd uten å glippe.

Med «Take it easy» verktøyidentifikasjon med fargekodning i henhold til størrelse – for raskt og enkelt valg av riktig verktøy.

- Pipebits med holdefunksjon for de vanligste TORX® og Hex-skruene
- Holdefunksjonen holder skruene trygt på verktøyet
- Med «Take it easy» verktøyidentifikasjon: Fargekodning i henhold til størrelse
- Rifling på bakre pipeende for godt grep ved manuell bruk
- I et solid sammenleggbart futteral så det enkelt kan tas med

Bicycle Set 8



Code	EAN							
05004176001	4013288 220622							1
		♻️	8767 B					
			1x TX 25x107,0; 1x TX 30x107,0					
		⊙	8740 B					
			1x 4,0x107,0; 1x 5,0x107,0; 1x 6,0x107,0; 1x 8,0x100,0; 1x 10,0x100,0					
			K120					
			1x 50,0x70,0					

8796 LB Zyklop-forlenger «flexible-lock» med hurtigroterende hylse, lang, $\frac{3}{8}$ "

- For $\frac{3}{8}$ " firkantpiper med kulelås
- Flexible-Lock-system for låsing eller hurtig skifte av innsatsverktøy
- Med fritt dreierende hylse for lynrask tiltrekking og løsning av skruer og muttere

8796 LB Zyklop-forlenger «flexible-lock» med hurtigroterende hylse, lang, $\frac{3}{8}$ "



Code	EAN							
05003592001	4013288 121325	⊙	$\frac{3}{8}$ "	200,0				1

8796 SB Zyklop-forlenger «flexible-lock» med hurtigroterende hylse, kort, $\frac{3}{8}$ "

- Flexible-Lock-system for låsing eller hurtig skifte av innsatsverktøy
- For $\frac{3}{8}$ " firkantpiper med kulelås
- Med fritt dreierende hylse for lynrask tiltrekking og løsning av skruer og muttere

8796 SB Zyklop-forlenger «flexible-lock» med hurtigroterende hylse, kort, $\frac{3}{8}$ "



Code	EAN							
05003591001	4013288 121318	⊙	$\frac{3}{8}$ "	125,0				1

8794 LB Zyklop-forlenger med hurtigroterende hylse, lang, 3/8"

Wera Zyklop-forlenger med fritt-dreie hylse med godt grep for lynrask tiltrekking og løsing av skruer og mutre.
Av mattforkrommet krom-vanadium.

8794 LB Zyklop-forlenger med hurtigroterende hylse, lang, 3/8"



Code	EAN	Ø	L						
05003583001	121288	3/8"	200,0						1

8794 SB Zyklop-forlenger med hurtigroterende hylse, kort, 3/8"

Wera Zyklop-forlenger med fritt-dreie hylse med godt grep for lynrask tiltrekking og løsing av skruer og mutre.
Av mattforkrommet krom-vanadium.

8794 SB Zyklop-forlenger med hurtigroterende hylse, kort, 3/8"



Code	EAN	Ø	L						
05003582001	121271	3/8"	125,0						1

8789 B Zyklop-tverrhåndtak, 3/8"

Wera Zyklop T-tverrhåndtak for overføring av høyere moment.
For 3/8" firkantpiper med kulelås. Med forskyvbart drev, og dermed mulighet for fleksibel bruk.
Av mattforkrommet krom-vanadiumstål av høy kvalitet.

8789 B Zyklop-tverrhåndtak, 3/8"



Code	EAN	Ø	L						
05003581001	121516	3/8"	165,0						3

8795 B Zyklop-universalledd, 3/8"

Wera Zyklop universalledd for 3/8" firkantpiper med kulelås.

8795 B Zyklop-universalledd, 3/8"



Code	EAN	Ø	L						
05003585001	121523	3/8"	50,0						1

8794 B Zyklop-Wobble-forlenger, 3/8"

Wobble-forlenger for Wera Zyklop. Med utsvingvinkel på 15° i alle retninger. Dermed kan du arbeide raskt og presist i monterings-situasjoner uten innsyn og hvor det er trangt.

8794 B Zyklop-Wobble-forlenger, 3/8"



Code	EAN	Ø	L						
05003584001	121295	3/8"	76,0						1

8784 B1 Zyklop-bitsadapter, 3/8"

- 3/8" Zyklop-bitsadapter med hurtigchuck for raskt bitsskifte

8784 B1 Zyklop-bitsadapter, 3/8"



Code	EAN	Ø	L						
05003590001	121301	1/4"	3/8"	44,0					1

Belt B, tekstil, for 8 piper, uten innhold



Code	EAN		
05003980001	4013288 195005		1
		Belt B 0/8 1x 45,0x275,0	
		K30 1x 30,0x200,0	

Belt B, tekstil, for 9 piper, uten innhold



Code	EAN		
05003981001	4013288 195012		1
		Belt B 0/9 1x 45,0x310,0	
		K30 1x 30,0x200,0	

9601 Pipe-magnetlist, 3/8", uten innhold

1 pipe-magnetlist, uten innhold. For inntil 10 piper og/eller pipebits med 3/8" drev.

Magnetlisten kan plasseres midlertidig på metalloverflater og sørger for sikker fastholding og frigjøring av pipene takket være «Twist to unlock-funksjonen».

- Magnetlist med sikker fastholding og likevel enkelt uttak av piper (Twist to unlock) for midlertidig montering på vegg, hylle eller verktøyvogn
- Praktisk dreiemekanisme for sikker oppbevaring og enkelt uttak av pipene
- Uten innhold, for inntil 10 piper, 3/8"

9601 Pipe-magnetlist, 3/8", uten innhold

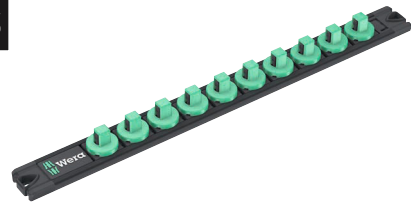

Code	EAN	mm	mm				
05136421001	4013288 223333	30,0	340,0				1

Zyklop Speed – utrolig rask og fleksibel

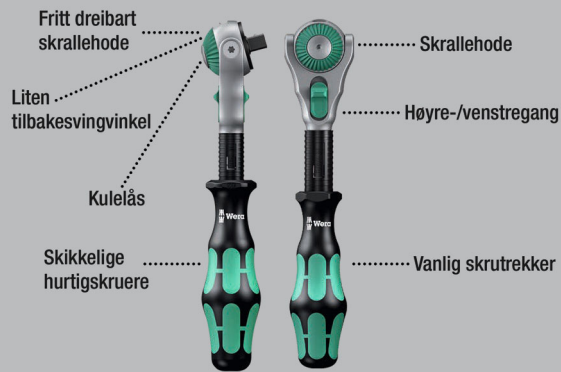

Utrolig kompakt settarrangement for mange verktøy på liten plass. Helt ny skrallesettfølelse takket være nye tekstilfutteraler som er svært robuste og har lang levetid.

Kan plasseres oppreist for oversiktlig oppbevaring i verkstedhyllene. Ekstra overflatebeskyttelse med utvendig stoffmateriale. Lav vekt og lite volum for enkel mobilitet.

Med «Take it easy» verktøyidentifikasjon med fargekoding i henhold til størrelse.

- Fritt dreibart skrallehode med 5 definerte festepunkter
- Fintannet med 72 tenner
- Liten returvinkel 5°
- Hurtigroterende hylse for høy arbeidshastighet
- Med «Take it easy» verktøyidentifikasjon: Fargekoding i henhold til størrelse
- Kompakt, meget robust tekstilboks med lav vekt og lite volum

8100 SC 6 Zyklop Speed skrallesett, 1/2" drev, metrisk



Code	EAN		
05004076001	4013288 173874		1
		8000 C 1x 1/2"x277,0	
		8790 HMC 1x 10,0x37,0; 1x 11,0x37,0; 1x 12,0x37,0; 1x 13,0x37,0; 1x 14,0x37,0; 1x 15,0x37,0; 1x 16,0x37,0; 1x 17,0x37,0; 1x 18,0x37,0; 1x 19,0x37,0	
		8794 LC 1x 1/2"x250,0	
		8794 C 1x 1/2"x52,0	
		8784 C2 1x 9/16"x1/2"x50,0	
		851/2 Z PH 1x PH 2x32; 1x PH 3x32	
		855/2 Z PZ 1x PZ 2x32; 1x PZ 3x32	
		867/2 Z TORX® 1x TX 20x35; 1x TX 25x35; 1x TX 30x35; 1x TX 40x35; 1x TX 45x35; 1x TX 50x35	
		840/2 Z 1x 5x30; 1x 6x30; 1x 8x30; 1x 10x30	

8100 SC 9 Zyklop Speed skrallesett, 1/2" drev, tommer



Code	EAN			
05004079001	173997			1
		<input type="checkbox"/> 8000 C 1x 1/2"x277,0		
		<input checked="" type="checkbox"/> 8790 HMC 1x 3/8"x37,0; 1x 7/16"x37,0; 1x 1/2"x37,0; 1x 9/16"x37,0; 1x 19/32"x37,0; 1x 5/8"x37,0; 1x 11/16"x37,0; 1x 3/4"x37,0; 1x 25/32"x37,0; 1x 13/16"x37,0		
		<input checked="" type="checkbox"/> <input checked="" type="checkbox"/> 8794 LC 1x 1/2"x250,0		
		<input checked="" type="checkbox"/> <input checked="" type="checkbox"/> 8794 C 1x 1/2"x52,0		
		<input checked="" type="checkbox"/> <input checked="" type="checkbox"/> 8784 C2 1x 5/16"x1/2"x50,0		
		<input checked="" type="checkbox"/> 851/2 Z PH 1x PH 2x32; 1x PH 3x32		
		<input checked="" type="checkbox"/> 855/2 Z PZ 1x PZ 2x32; 1x PZ 3x32		
		<input checked="" type="checkbox"/> 867/2 Z TORX® 1x TX 20x35; 1x TX 25x35; 1x TX 30x35; 1x TX 40x35; 1x TX 45x35; 1x TX 50x35		
		<input checked="" type="checkbox"/> 840/2 Z 1x 7/32"x30; 1x 1/4"x30; 1x 5/16"x30; 1x 3/8"x30		

8100 SC 2 Zyklop Speed skrallesett, 1/2" drev, metrisk

- 37 delers sortiment i stabil metallkoffert

8100 SC 2 Zyklop Speed skrallesett, 1/2" drev, metrisk



Code	EAN			
05003645001	121189			1
		<input type="checkbox"/> 8000 C 1x 1/2"x277,0		
		<input checked="" type="checkbox"/> 8790 HMC 1x 10,0x37,0; 1x 11,0x37,0; 1x 12,0x37,0; 1x 13,0x37,0; 1x 14,0x37,0; 1x 15,0x37,0; 1x 16,0x37,0; 1x 17,0x37,0; 1x 18,0x37,0; 1x 19,0x37,0; 1x 20,0x37,0; 1x 21,0x37,0; 1x 22,0x37,0; 1x 24,0x37,0; 1x 27,0x40,0; 1x 30,0x42,0; 1x 32,0x42,0		
		<input type="checkbox"/> 8789 C 1x 1/2"x250,0		
		<input checked="" type="checkbox"/> <input checked="" type="checkbox"/> 8794 C 1x 1/2"x52,0		
		<input checked="" type="checkbox"/> <input checked="" type="checkbox"/> 8795 C 1x 1/2"x69,0		
		<input checked="" type="checkbox"/> <input checked="" type="checkbox"/> 8784 C2 1x 5/16"x1/2"x50,0		
		<input checked="" type="checkbox"/> <input checked="" type="checkbox"/> 8796 SC 1x 1/2"x125,0		
		<input checked="" type="checkbox"/> <input checked="" type="checkbox"/> 8796 LC 1x 1/2"x250,0		
		<input checked="" type="checkbox"/> 851/2 Z PH 1x PH 3x32		
		<input checked="" type="checkbox"/> 855/2 Z PZ 1x PZ 3x32		
		<input checked="" type="checkbox"/> 867/2 Z TORX® 1x TX 20x35; 1x TX 25x35; 1x TX 30x35; 1x TX 40x35; 1x TX 45x35; 1x TX 50x35; 1x TX 55x35		
		<input checked="" type="checkbox"/> 840/2 Z 1x 5x30; 1x 6x30; 1x 8x30; 1x 10x30		

8100 SC 4 Zyklop Speed skrallesett, 1/2" drev, tommer

- 38 delers sortiment i stabil metallkoffert

8100 SC 4 Zyklop Speed skrallesett, 1/2" drev, tommer



Code	EAN		
05003647001	121202		1
		8000 C 1x 1/2"x277,0	
		8790 HMC 1x 3/8"x37,0; 1x 7/16"x37,0; 1x 1/2"x37,0; 1x 9/16"x37,0; 1x 19/32"x37,0; 1x 5/8"x37,0; 1x 11/16"x37,0; 1x 3/4"x37,0; 1x 25/32"x37,0; 1x 13/16"x37,0; 1x 7/8"x37,0; 1x 15/16"x37,0; 1x 31/32"x37,0; 1x 1"x40,0; 1x 1 1/16"x40,0; 1x 1 1/8"x40,0; 1x 1 3/16"x42,0; 1x 1 1/4"x42,0	
		8789 C 1x 1/2"x250,0	
		8794 C 1x 1/2"x52,0	
		8795 C 1x 1/2"x69,0	
		8784 C2 1x 5/16"x1/2"x50,0	
		8796 SC 1x 1/2"x125,0	
		8796 LC 1x 1/2"x250,0	
		851/2 Z PH 1x PH 3x32	
		855/2 Z PZ 1x PZ 3x32	
		867/2 Z TORX® 1x TX 20x35; 1x TX 25x35; 1x TX 30x35; 1x TX 40x35; 1x TX 45x35; 1x TX 50x35; 1x TX 55x35	
		840/2 Z 1x 7/32"x30; 1x 1/4"x30; 1x 5/16"x30; 1x 3/8"x30	

8000 C Zyklop Speed skralle, med 1/2" drev

- Samler fem skralletyper i én skralle
- Svingmassekonstruksjon og grepsvennlig hurtigsvinghylse for svært høy arbeidshastighet
- Med fritt dreieende skrallehode, trykknappfrigjøring og vendbar venstre/høyre
- Fintannet, dermed liten returvinkel på bare 5°
- Kan også brukes som skrutrekker

8000 C Zyklop Speed skralle, med 1/2" drev



Code	EAN						
05003600001	121882	1/2"	277,0				1

8000 C SB Zyklop Speed skralle, med 1/2" drev



Code	EAN			
05073262001	128058	8000 C	1x 1/2"x277,0	3

Zyklop Hybrid - Større total lengde for økt kraftoverføring.

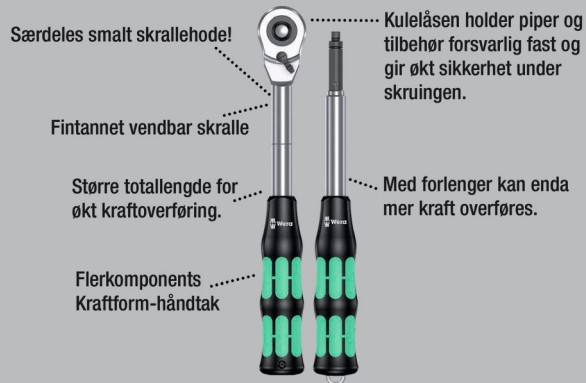

Zyklop Hybrid-skrallesett, 1/2" drev, metrisk. Med skralle Zyklop Hybrid, Hybrid-håndtaksforlenger, forlenger og 10 piper.

- Vendespak for hendig retningsskift
- Fintannet med 72 tenner gir en returvinkel på kun 5°
- Kompakt, meget robust tekstilboks med lav vekt og lite volum
- Piper med holdefunksjon og fargekodning etter størrelse
- Praktisk dreiemekanisme for sikker oppbevaring og enkelt uttak av pipene

8006 SC 1 Zyklop Hybrid skrallesett, 1/2" drev, metrisk



Code	EAN			
05004090001	4013288 182159			1
		8006 C 1x 1/2"x281,0		
		8797 C 1x 271,0		
		8794 LC 1x 1/2"x250,0		
		8790 HMC HF 1x 10,0x37,0; 1x 11,0x37,0; 1x 12,0x37,0; 1x 13,0x37,0; 1x 14,0x37,0; 1x 15,0x37,0; 1x 16,0x37,0; 1x 17,0x37,0; 1x 18,0x37,0; 1x 19,0x37,0		

Zyklop Hybrid Set

Zyklop Hybrid-skrallesett, 1/2" drev, metrisk. Med skralle Zyklop Hybrid og Hybrid-håndtaksforlenger.

- Zyklop Hybrid-skralle med stor total lengde (vektstangeeffekt) og slankt skrallehode
- Fintannet med 72 tenner gir en returvinkel på kun 5°
- Forlenger med utløserstift

Zyklop Hybrid Set



Code	EAN			
05004095001	4013288 184320			1
		8006 C 1x 1/2"x281,0		
		8797 C 1x 271,0		

8006 C Zyklop Hybrid skralle med vender og 1/2" drev
 Zyklop Hybrid-skralle med vendespak og 1/2" drev, lav vekt, ergonomisk Kraftform-håndtak og slank hodegeometri, langt skaft med mulighet for forlengelse.

8006 C Zyklop Hybrid skralle med vender og 1/2" drev



Code	EAN						
05003780001	4013288 184214	1/2"	281,0	34	37		3

8797 C Zyklop Hybrid-forlenger

- Kan brukes med Zyklop Hybrid 8006 C
- For å øke momentet som skal overføres
- Flerkomponents Kraftform-håndtak for optimal trykk- og trekkbelastning
- Med utløserstift
- Klinge av seigherdet krom-molybden-stål

8797 C Zyklop Hybrid-forlenger



	EAN	⌀	ℓ						
Code	4013288	mm	mm						
05003781001	183200	271,0	134,0						1

Zyklop Metal Push



Utrolig kompakt settarrangement for mange verktøy på liten plass. Helt ny skrallsesettfølelse takket være nye tekstilfutteraler som er svært robuste og har lang levetid.

Kan plasseres oppreist for oversiktlig oppbevaring i verkstedhyllen. Ekstra overflatebeskyttelse med utvendig stoffmateriale. Lav vekt og lite volum for enkel mobilitet.

Med «Take it easy» verktøyidentifikasjon med fargekoding i henhold til størrelse.

- Usedvanlig slank skralle med langt skaft
- Returvinkel på bare 4,7°
- Sikker pipefeste
- Silkemylk vending av den umistelige gjennomgående firkanten

8100 SC 7 Zyklop Metal skrallsesett, gjennomgående firkant, 1/2" drev, metrisk



Code	EAN		
05004077001	173942		1
		8003 C 1x 1/2"x281,0	
		8790 HMC 1x 10,0x37,0; 1x 11,0x37,0; 1x 12,0x37,0; 1x 13,0x37,0; 1x 14,0x37,0; 1x 15,0x37,0; 1x 16,0x37,0; 1x 17,0x37,0; 1x 18,0x37,0; 1x 19,0x37,0	
		8794 LC 1x 1/2"x250,0	
		8794 C 1x 1/2"x52,0	
		8784 C2 1x 9/16"x1/2"x50,0	
		851/2 Z PH 1x PH 2x32; 1x PH 3x32	
		867/2 Z TORX® 1x TX 20x35; 1x TX 25x35; 1x TX 27x35; 1x TX 30x35; 1x TX 40x35; 1x TX 45x35; 1x TX 50x35; 1x TX 55x35	
		840/2 Z 1x 5x30; 1x 6x30; 1x 8x30; 1x 10x30	

8100 SC 10 Zyklop Metal skrallesett, gjennomgående firkant, 1/2" drev, tommer



Code	EAN			
05004080001	4013288 173966			1
		□	8003 C 1x 1/2"x281,0	
		●	8790 HMC 1x 3/8"x37,0; 1x 7/16"x37,0; 1x 1/2"x37,0; 1x 9/16"x37,0; 1x 19/32"x37,0; 1x 5/8"x37,0; 1x 11/16"x37,0; 1x 3/4"x37,0; 1x 25/32"x37,0; 1x 13/16"x37,0	
		◻	8794 LC 1x 1/2"x250,0	
		◻	8794 C 1x 1/2"x52,0	
		●	8784 C2 1x 5/16"x1/2"x50,0	
		+	851/2 Z PH 1x PH 2x32; 1x PH 3x32	
		+	867/2 Z TORX® 1x TX 20x35; 1x TX 25x35; 1x TX 27x35; 1x TX 30x35; 1x TX 40x35; 1x TX 45x35; 1x TX 50x35; 1x TX 55x35	
		○	840/2 Z 1x 7/32"x30; 1x 1/4"x30; 1x 5/16"x30; 1x 3/8"x30	

8003 C Zyklop Metal skralle, med gjennomgående 1/2" firkant

- For 1/2" firkantpiper med kulelås
- Usedvanlig slank skralle med langt skaft
- Returvinkel på bare 4,7°
- Sikkert pipefeste
- Silkemyk vending av den umistelige gjennomgående firkanten

8003 C Zyklop Metal skralle, med gjennomgående 1/2" firkant



Code	EAN	□	mm	mm	mm	
05004063001	4013288 174055	1/2"	281,0	36	37	3

Zyklop Metal Switch



Utrolig kompakt settarrangement for mange verktøy på liten plass. Helt ny skrallesettfølelse takket være nye tekstilfutteraler som er svært robuste og har lang levetid.

Kan plasseres oppreist for oversiktig oppbevaring i verkstedhyllen. Ekstra overflatebeskyttelse med utvendig stoffmateriale. Lav vekt og lite volum for enkel mobilitet.

Med «Take it easy» verktøyidentifikasjon med fargekoding i henhold til størrelse.

- Enkelt retningsbytte med vender
- Usedvanlig slank skralle med langt skaft
- Returvinkel på bare 5°
- Med «Take it easy» verktøyidentifikasjon: Fargekoding i henhold til størrelse

8100 SC 8 Zyklop Metal skrallesett, med vender, 1/2" drev, metrisk



Code	EAN			
05004078001	4013288 173881			1
		□	8004 C 1x 1/2"x281,0	
		●	8790 HMC 1x 10,0x37,0; 1x 11,0x37,0; 1x 12,0x37,0; 1x 13,0x37,0; 1x 14,0x37,0; 1x 15,0x37,0; 1x 16,0x37,0; 1x 17,0x37,0; 1x 18,0x37,0; 1x 19,0x37,0	
		◻	8794 LC 1x 1/2"x250,0	
		◻	8794 C 1x 1/2"x52,0	
		●	8784 C2 1x 5/16"x1/2"x50,0	
		+	851/2 Z PH 1x PH 2x32; 1x PH 3x32	
		+	867/2 Z TORX® 1x TX 20x35; 1x TX 25x35; 1x TX 27x35; 1x TX 30x35; 1x TX 40x35; 1x TX 45x35; 1x TX 50x35; 1x TX 55x35	
		○	840/2 Z 1x 5x30; 1x 6x30; 1x 8x30; 1x 10x30	

8100 SC 11 Zyklop Metal skrallesett, med vender, 1/2" drev, tommer



Code	EAN				
05004081001	4013288 173973				1
		8004 C	1x 1/2"x281,0		
		8790 HMC	1x 3/8"x37,0; 1x 7/16"x37,0; 1x 1/2"x37,0; 1x 9/16"x37,0; 1x 19/32"x37,0; 1x 5/8"x37,0; 1x 11/16"x37,0; 1x 3/4"x37,0; 1x 25/32"x37,0; 1x 13/16"x37,0		
		8794 LC	1x 1/2"x250,0		
		8794 C	1x 1/2"x52,0		
		8784 C2	1x 5/16"x1/2"x50,0		
		851/2 Z PH	1x PH 2x32; 1x PH 3x32		
		867/2 Z TORX®	1x TX 20x35; 1x TX 25x35; 1x TX 27x35; 1x TX 30x35; 1x TX 40x35; 1x TX 45x35; 1x TX 50x35; 1x TX 55x35		
		840/2 Z	1x 7/32"x30; 1x 1/4"x30; 1x 5/16"x30; 1x 3/8"x30		

8004 C Zyklop Metal skralle med vendebryter, 1/2" firkant

- For 1/2" firkantpiper med kulelås
- Enkelt retningsbytte med vender
- Usedvanlig slank skralle med langt skaft
- Returvinkel på bare 5°
- Sikker pipefeste

8004 C Zyklop Metal skralle med vendebryter, 1/2" firkant



Code	EAN						
05004064001	4013288 174062	1/2"	281,0	34	37		3

8790 C Impaktor piper, 1/2" innfestning

Impaktor-pipe for bruk med elektriske eller trykkluftdrevneslagtrekkere med 12,5 mm = 1/2" drev. Impaktor-teknologien sikrer høyere levetid enn gjennomsnittet, selv under ekstreme forhold.

Med «Take it easy» verktøyidentifikasjon med fargekoding i henhold til størrelse – for raskt og enkelt valg av riktig verktøy. Med sekskantprofil og spor med hull.

Sekskantprofilen gjør det mulig å overføre stor kraft, samtidig som den belaster kantene på skruemutteren eller skruhodet mindre enn en tolvkantprofil. For skruer og muttere med utvendig sekskant.

- For bruk med elektriske eller trykkluftdrevne slagtrekkere med 12,5 mm = 1/2" drev
- Impaktor-teknologi for levetid over gjennomsnittet
- Sekskantprofil gir presis og skånsom skruerforbindelse med høy kraftoverføring
- Med «Take it easy» verktøyidentifikasjon: Fargekoding i henhold til størrelse
- Med tverrhull og ringspor for sikring med låsepinne og låsering på maskindrevne verktøy

8790 C Impaktor piper, 1/2" innfestning



Code	EAN						
05004570001	210012	13,0	38,0	21,0	24,0		1
05004571001	210029	14,0	38,0	22,0	24,0		1
05004572001	210036	15,0	38,0	24,0	24,0		1
05004573001	210043	16,0	38,0	24,0	24,0		1
05004574001	210050	17,0	38,0	26,0	26,0		1
05004575001	210067	18,0	38,0	28,0	28,0		1
05004576001	210074	19,0	38,0	28,0	28,0		1
05004577001	210081	20,0	38,0	26,0	30,0		1
05004578001	210098	21,0	38,0	26,0	30,0		1

Belt C Impaktor 1 pipesett, 1/2" innfestning

Robust tekstilbelte i typisk Wera-design med 9 Impaktor-piper som tar minimal plass. Praktisk dreiemekanisme sørger for sikker oppbevaring og enkelt uttak av pipene. Inkludert karabinkrok for feste til beltehemper eller lommer.

Med flecebakside og borrelås for enkel montering på f.eks. vegg, hylle, verktøyvogn eller på Weras verktøytransportsystem Wera 2go. Impaktor-piper for bruk med elektriske eller trykkluftdrevne slagtrekkere med 12,5 mm = 1/2" drev Impaktor-teknologien sørger for høyere levetid enn gjennomsnittet, selv under ekstreme forhold.

Med «Take it easy» verktøyidentifikasjon med fargekodning i henhold til størrelse – for raskt og enkelt valg av riktig verktøy. Med sekskantprofil og spor med hull. Sekskantprofilen gjør det mulig å overføre stor kraft, samtidig som den belaster kantene på skruemutteren eller skruhodet mindre enn en tolvkantprofil. For skruer og mutre med utvendig sekskant.

- Pipesett i 9 deler på robust tekstilbelte 1/2"
- Praktisk dreiemekanisme for sikker oppbevaring og enkelt uttak av pipene
- Spesielt egnet for bruk med kommersielt tilgjengelige slagtrekkere
- Med «Take it easy» verktøyidentifikasjon: Fargekodning i henhold til størrelse
- Egnet for montering på vegg, hylle, verktøyvogn og Wera 2go-systemet

Belt C Impaktor 1 pipesett, 1/2" innfestning

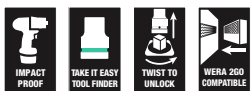

Code	EAN		
05004580001	210104		1
		● 8790 C Impaktor 1x 13,0x38,0; 1x 14,0x38,0; 1x 15,0x38,0; 1x 16,0x38,0; 1x 17,0x38,0; 1x 18,0x38,0; 1x 19,0x38,0; 1x 20,0x38,0; 1x 21,0x38,0	
		Belt C Impaktor 0/9 1x 71,0x210,0	
		K30 1x 30,0x200,0	

Pipe-magnetlist C Impaktor 1 pipesett, 1/2" innfestning

Pipe-magnetlist med 9 Impaktor-piper for bruk med elektriske eller trykkluftdrevne slagtrekkere med 12,5 mm = 1/2" drev.

Impaktor-teknologien sørger for høyere levetid enn gjennomsnittet, selv under ekstreme forhold. Sekskantprofilen som benyttes, gjør det mulig å overføre stor kraft med høy presisjon samtidig som profilen skånes.

Med «Take it easy» verktøyidentifikasjon med fargekodning i henhold til størrelse – for raskt og enkelt valg av riktig verktøy.

Magnetlisten kan plasseres midlertidig på metalloverflater og sørger for sikker fastholding og frigjøring av pipene takket være «Twist to unlock-funksjonen».

- Pipesett i 9 deler på pipe-magnetlist, 1/2"
- For bruk med elektriske eller trykkluftdrevne slagtrekkere med 12,5 mm = 1/2" drev
- Impaktor-teknologi for levetid over gjennomsnittet
- Sekskantprofil gir presis og skånsom skrueforbindelse med høy kraftoverføring
- Med tverrhull og ringspor for sikring med låsepinne og låsering på maskindrevne verktøy

Pipe-magnetlist C Impaktor 1 pipesett, 1/2" innfestning



Code	EAN		
05005490001	223289		1
		● 8790 C Impaktor 1x 13,0x38,0; 1x 14,0x38,0; 1x 15,0x38,0; 1x 16,0x38,0; 1x 17,0x38,0; 1x 18,0x38,0; 1x 19,0x38,0; 1x 20,0x38,0; 1x 21,0x38,0	
		9602 1x 30,0x370,0	

8790 C Impaktor Deep pipe, lang, med 1/2" innfestning

Lang Impaktor-pipe for bruk med elektriske eller trykkluftdrevne slagtrekkere med 12,5 mm = 1/2" drev For bruk også på dyptsittende skrueforbindelser og utstikkende gjengestenger.

Impaktor-teknologien sørger for høyere levetid enn gjennomsnittet, selv under ekstreme forhold.

Med «Take it easy» verktøyidentifikasjon med fargekodning i henhold til størrelse – for raskt og enkelt valg av riktig verktøy.

Med sekskantprofil og spor med hull.

Sekskantprofilen gjør det mulig å overføre stor kraft, samtidig som den belaster kantene på skruemutteren eller skruhodet mindre enn en tolvkantprofil. For skruer og mutre med utvendig sekskant.

- Robuste Impaktor-piper for ekstremt høy belastning og bruk med elektriske eller trykkluftdrevne slagtrekkere med 12,5 mm = 1/2" drev
- Lang pipe for dyptsittende skrueforbindelser, også egnet for passende, utstikkende gjengestenger i trange områder
- Med tverrhull og ringspor for sikring med låsepinne og låsering på maskindrevne verktøy

8790 C Impaktor Deep pipe, lang, med 1/2" innfestning



Code	EAN		mm	mm	mm	mm	
05004830001	221926		13,0	83,0	21,0	24,0	1
05004831001	221933		14,0	83,0	22,0	24,0	1
05004832001	221940		15,0	83,0	24,0	24,0	1
05004833001	221957		16,0	83,0	24,0	24,0	1
05004834001	221964		17,0	83,0	26,0	26,0	1
05004835001	221995		18,0	83,0	28,0	28,0	1
05004836001	222008		19,0	83,0	28,0	28,0	1
05004837001	222015		21,0	83,0	30,0	27,0	1
05004838001	222107		22,0	83,0	32,0	28,0	1
05004839001	222114		24,0	83,0	34,0	30,0	1
05004840001	222121		27,0	83,0	38,0	33,0	1

8790 C Impaktor Deep sett 1

Sett med 11 Impaktor Deep-piper for bruk med elektriske eller trykkluftdrevne slagtrekkere med 12,5 mm = 1/2" drev.

Lang utførelse for dyptsittende skrueforbindelser og utstikkende gjengestenger. Impaktor-teknologien sørger for høyere levetid enn gjennomsnittet, selv under ekstreme forhold.

Sekskantprofilen som benyttes, gjør det mulig å overføre stor kraft med høy presisjon samtidig som profilen skånes.

Med «Take it easy» verktøyidentifikasjon med fargekodning i henhold til størrelse – for raskt og enkelt valg av riktig verktøy.

- Lang 1/2" pipe for dyptliggende muttere og trange rom, samt gjengestag
- For bruk med elektriske eller trykkluftdrevne slagtrekkere med 12,5 mm = 1/2" drev
- Impaktor-teknologi for levetid over gjennomsnittet
- Sekskantprofil gir presis og skånsom skrueforbindelse med høy kraftoverføring
- Med tverrhull og ringspor for sikring med låsepinne og låsering på maskindrevne verktøy
- Med «Take it easy» verktøyidentifikasjon: Fargekodning i henhold til størrelse
- I robust tekstilfuttel

8790 C Impaktor Deep sett 1



Code	EAN		
05004841001	224088		1
		● 8790 C Impaktor Deep 1x 13,0x83,0; 1x 14,0x83,0; 1x 15,0x83,0; 1x 16,0x83,0; 1x 17,0x83,0; 1x 18,0x83,0; 1x 19,0x83,0; 1x 21,0x83,0; 1x 22,0x83,0; 1x 24,0x83,0; 1x 27,0x83,0	

8790 HMC Zyklop-pipe med 1/2" innfestning

- 1/2" Zyklop-pipe
- For bruk med hånd eller maskin (non impact)
- Riflet i bakkant for bedre grep ved bruk med hånd
- Med rille for kulefeste
- Med «Take it easy» verktøyidentifikasjon: Fargekoding i henhold til størrelse

8790 HMC Zyklop-pipe med 1/2" innfestning



Code	EAN		mm	mm	mm	mm	mm	
05003601001	120618		10,0	37,0	15,5	24,0	1	
05003602001	120625		11,0	37,0	16,5	24,0	1	
05003603001	120656		12,0	37,0	17,5	24,0	1	
05003604001	120663		13,0	37,0	19,0	24,0	1	
05003605001	120670		14,0	37,0	20,0	24,0	1	
05003606001	120687		15,0	37,0	21,0	24,0	1	
05003607001	120694		16,0	37,0	22,5	24,0	1	
05003608001	120700		17,0	37,0	24,0	26,0	1	
05003609001	120717		18,0	37,0	25,0	26,0	1	
05003610001	120724		19,0	37,0	26,5	26,0	1	
05003611001	120731		20,0	37,0	28,0	26,0	1	
05003612001	120748		21,0	37,0	29,0	26,0	1	
05003613001	120755		22,0	37,0	30,5	26,0	1	
05003614001	120762		24,0	37,0	33,0	28,0	1	
05003615001	120779		27,0	40,0	36,5	32,0	1	
05003616001	120786		30,0	42,0	40,0	34,0	1	
05003617001	120793		32,0	42,0	42,0	36,0	1	
05003618001	120809			37,0	15,5	24,0	1	3/8"
05003619001	120816			37,0	16,5	24,0	1	7/16"
05003620001	120823			37,0	19,0	24,0	1	1/2"
05003621001	120830			37,0	20,0	24,0	1	9/16"
05003622001	120847			37,0	21,0	24,0	1	19/32"
05003623001	120854			37,0	22,5	24,0	1	5/8"
05003624001	120861			37,0	25,5	26,0	1	11/16"
05003625001	120878			37,0	26,5	26,0	1	3/4"
05003626001	120885			37,0	28,0	26,0	1	25/32"
05003627001	120892			37,0	29,0	26,0	1	13/16"
05003628001	120908			37,0	30,5	26,0	1	7/8"
05003629001	120915			37,0	33,0	28,0	1	15/16"
05003630001	120922			37,0	33,0	28,0	1	31/32"
05003631001	120939			40,0	36,5	32,0	1	1"
05003632001	120946			40,0	36,5	32,0	1	1 1/16"
05003633001	120953			40,0	40,0	34,0	1	1 1/8"
05003634001	120960			42,0	40,0	34,0	1	1 3/16"
05003635001	120977			42,0	42,0	36,0	1	1 1/4"

8790 HMC HF-Zyklop-pipe med 1/2" innfestning, med holdefunksjon

- Pipe (non impact) for bruk med hånd eller maskin
- Holdefunksjonen holder skruene trygt på verktøyet
- Med «Take it easy» verktøyidentifikasjon: Fargekoding i henhold til størrelse
- Krom-vanadium, mattforkrommet
- Med rille for kulefeste, riflet i bakkant for bedre grep

8790 HMC HF-Zyklop-pipe med 1/2" innfestning, med holdefunksjon



Code	EAN		mm	mm	mm	mm	mm	
05003730001	180957		10,0	37,0	17,8	23,5	10,4	1
05003731001	180964		11,0	37,0	18,8	23,5	10,4	1
05003732001	180971		12,0	37,0	20,4	23,5	11,4	1
05003733001	181022		13,0	37,0	21,4	23,5	11,4	1
05003734001	181039		14,0	37,0	22,6	23,5	11,4	1
05003735001	181046		15,0	37,0	23,6	23,5	12,0	1
05003736001	181053		16,0	37,0	25,0	23,5	12,0	1
05003737001	181060		17,0	37,0	26,8	23,5	12,5	1
05003738001	181077		18,0	37,0	28,0	23,5	12,5	1
05003739001	181084		19,0	37,0	29,2	23,5	14,0	1

Belt C 1 Zyklop pipesett med holdefunksjon, 1/2" innfestning

Robust tekstilbelte i typisk Wera-design med 6 piper samt mutteruttagsverktøy på minimalt med plass. Praktisk dreiemekanisme sørger for sikker oppbevaring og enkelt uttak av pipene.

«Take it easy» verktøyidentifikasjon med fargekoding i henhold til profil og størrelsesstempel for enkel og rask tilgang til riktig verktøy. Inkludert karabinkrok for feste til beltehemper eller lommer.

Piper med holdefunksjon for særlig komfortabel skruing og med redusert fare for å miste skruen når den skal føres inn i arbeidsstykket.

Med fleeebakside og borrelås for enkel montering på f.eks. vegg, hylle, verktøyvogn eller på Weras verktøytransportsystem Wera 2go.

- Pipesett i 7 deler på robust tekstilbelte, 1/2"
- Pipe med holdefunksjon for sekskant mutter og bolter
- Praktisk dreiemekanisme for sikker oppbevaring og enkelt uttak av pipene
- Med «Take it easy» verktøyidentifikasjon: Fargekoding i henhold til størrelse
- Egnet for montering på vegg, hylle, verktøyvogn og Wera 2go-systemet

Belt C 1 Zyklop pipesett med holdefunksjon, 1/2" innfestning



Code	EAN		
05003995001	204400		1
		8790 HMC HF 1x 10,0x37,0; 1x 13,0x37,0; 1x 15,0x37,0; 1x 16,0x37,0; 1x 17,0x37,0; 1x 19,0x37,0	
		ME1 1x 14,0x43,0	
		Belt C 0/6 1x 45,0x275,0	
		K30 1x 30,0x200,0	

Pipe-magnetlist C Imperial 1 Zyklop pipesett, 1/2" innfestning, tommer

Pipe-magnetlist med 9 hånd- og maskinpiper (non-impact), 1/2". Praktisk dreiemekanisme sørger for sikker oppbevaring og enkelt uttak av pipene.

Med «Take it easy» verktøyidentifikasjon med fargekoding i henhold til størrelse – for raskt og enkelt valg av riktig verktøy.

Magnetlisten kan plasseres midlertidig på metalloverflater og sørger for sikker fastholding og frigjøring av pipene takket være «Twist to unlock-funksjonen».

- Pipesett i 9 deler på pipe-magnetlist, 1/2"
- Magnetlist med sikker fastholding og likevel enkelt uttak av piper (Twist to unlock) for midlertidig montering på vegg, hylle eller verktøyvogn
- Praktisk dreiemekanisme for sikker oppbevaring og enkelt uttak av pipene
- Med «Take it easy» verktøyidentifikasjon: Fargekoding i henhold til størrelse

Pipe-magnetlist C Imperial 1 Zyklop pipesett, 1/2" innfestning, tommer



Code	EAN		
05005480001	223296		1
		8790 HMC 1x 3/8"x37,0; 1x 7/16"x37,0; 1x 1/2"x37,0; 1x 9/16"x37,0; 1x 5/8"x37,0; 1x 11/16"x37,0; 1x 3/4"x37,0; 1x 7/8"x37,0; 1x 1"x40,0	
		9602 1x 30,0x370,0	

8790 HMC HF 1 Zyklop pipesett, med holdefunksjon

Pipesett, med holdefunksjon for særlig komfortabel skruing og med redusert fare for å miste skruen når den skal føres inn i arbeidsstykket.

- Kompakt og meget robust tekstilboks. Lav vekt og lite volum
- Bitspiser for bruk med hånd eller maskin (non impact)
- Holdefunksjonen holder skruene trygt på verktøyet
- Med «Take it easy» verktøyidentifikasjon: Fargekoding i henhold til størrelse
- Rifling på bakre pipeende for godt grep ved manuell bruk

8790 HMC HF 1 Zyklop pipesett, med holdefunksjon



Code	EAN			
05004203001	184238			1
		8790 HMC HF 1x 10,0x37,0; 1x 11,0x37,0; 1x 12,0x37,0; 1x 13,0x37,0; 1x 14,0x37,0; 1x 15,0x37,0; 1x 16,0x37,0; 1x 17,0x37,0; 1x 18,0x37,0; 1x 19,0x37,0		

8790 C Wheel Impaktor piper, 1/2" innfestning

Impaktor-pipe, 1/2", for bruk med slagtrekkere, med roterbart og frittstående plastmantling for høyere arbeidshastighet, bedre føring mens det skrues og ekstra felgeskyttelse.

- For bruk med elektriske eller trykkluftdrevneslagtrekkere med 12,5 mm = 1/2" drev
- Robust Impaktor-utførelse for ekstremt høye belastninger
- Sekskantprofil gir presis og skånsom skrueforbindelse med høy kraftoverføring
- Med «Take it easy» verktøyidentifikasjon: Fargekoding i henhold til størrelse

8790 C Wheel Impaktor piper, 1/2" innfestning



	EAN						
Code	4013288		mm	mm	mm		
05004590001	210739		17,0	85,0	30,0		1
05004591001	210746		19,0	85,0	30,0		1
05004592001	210753		21,0	85,0	32,0		1

Wheel Impaktor C Set 1, Piper, 1/2" innfestning

3 Impaktor-piper 1/2", for bruk med slagtrekkere, med roterbar og frittløpende plastmantling for høyere arbeidshastighet, bedre føring mens det skrues og ekstra felgbeskyttelse.

Innvendig plastinnsats for å beskytte hjulboltens overflate

Wheel Impaktor C Set 1, Piper, 1/2" innfestning



Code	EAN			
05004595001	210760			1
			8790 C Wheel Impaktor 1x 17,0x85,0x30,0; 1x 19,0x85,0x30,0; 1x 21,0x85,0x32,0	

8790 HMC Deep piper, 1/2" innfestning

Lang 1/2" hånd- og maskinpipe (ISO 2725 del 3) med rille for kulefeste; for utvendige sekskantskruer og muttere. For bruk med hånd eller maskin (non-impact), også for dyptliggende skrueforbindelser og utstikkende gjengestenger.

Med «Take it easy» verktøyidentifikasjon med fargekoding i henhold til størrelse – for raskt og enkelt valg av riktig verktøy. Gir godt grep selv med olje på hendene.

Sekskantprofilen gjør det mulig å overføre stor kraft, samtidig som den belaster kantene på skruemutteren eller skruehodet mindre enn en tolvkantprofil.

Fintannede skraller har dessuten en så liten tilbakesvingvinkel at det blir unødvendig å bruke en tolvkantprofil, også der det er lite plass.

- Lang pipe for dyptliggende skrueforbindelser, også for utstikkende gjengestenger i trange områder
- Sekskantprofilen gir mulighet for presis skrueforbindelse med høy kraftoverføring og skåner dermed profilen
- Riflet i bakkant for bedre grep ved bruk med hånd
- Av mattforkrommet krom-vanadium

8790 HMC Deep piper, 1/2" innfestning



	EAN						
Code	4013288	mm	mm	mm	mm		
05004550001	210562		10,0	83,0	15,5	21,8	1
05004551001	210579		11,0	83,0	16,7	22,0	1
05004552001	210586		12,0	83,0	18,0	22,0	1
05004553001	210593		13,0	83,0	19,2	22,0	1
05004554001	210609		14,0	83,0	20,5	22,0	1
05004555001	210616		15,0	83,0	22,0	20,7	1
05004556001	210623		16,0	83,0	22,0	20,7	1
05004557001	210630		17,0	83,0	24,0	22,2	1
05004558001	210647		18,0	83,0	26,0	23,2	1
05004559001	210654		19,0	83,0	26,0	23,2	1
05004560001	210661		20,0	83,0	28,0	25,2	1
05004561001	210678		21,0	83,0	28,0	25,2	1
05004562001	210685		22,0	83,0	30,0	27,2	1
05004563001	210692		24,0	83,0	32,0	28,2	1

Belt C Deep 1 pipesett, 1/2" innfestning

- Pipesett i 6 deler på robust tekstilbelte, 1/2"
- Praktisk dreiemekanisme for sikker oppbevaring og enkelt uttak av pipene
- Lang 1/2" pipe for dyptliggende muttere og trange rom, samt gjengestag
- Sekskantprofil gir presis og skånsom skrueforbindelse med høy kraftoverføring
- Med «Take it easy» verktøyidentifikasjon: Fargekoding i henhold til størrelse

Belt C Deep 1 pipesett, 1/2" innfestning

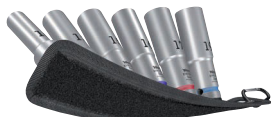

Code	EAN		
05004565001	4013288 210708		1
		8790 HMC Deep 1x 10,0x83,0; 1x 13,0x83,0; 1x 15,0x83,0; 1x 16,0x83,0; 1x 17,0x83,0; 1x 19,0x83,0	
		Belt C 0/6 1x 45,0x275,0	
		K30 1x 30,0x200,0	

Pipe-magnetlist C Deep 1 pipesett, lang, 1/2" innfestning

Pipe-magnetlist med 6 lange hånd- og maskinpipe (non-impact), 1/2". Praktisk dreiemekanisme sørger for sikker oppbevaring og enkelt uttak av pipene.

Lange 1/2" hånd- og maskinpipe (ISO 2725 del 3) fra Wera for bruk med hånd eller maskin (non-impact), også for dyptsittende skrueforbindelser og utstikkende gjengestenger.

Med «Take it easy» verktøyidentifikasjon med fargekoding i henhold til størrelse – for raskt og enkelt valg av riktig verktøy. Gir godt grep selv med olje på hendene. Med sekskantprofil og rille for kulefeste.

Sekskantprofilen gjør det mulig å overføre stor kraft, samtidig som den belaster kantene på skruemutteren eller skruehodet mindre enn en tolvkantprofil. Fintannede skraller har dessuten en så liten tilbakesvingvinkel at det blir unødvendig å bruke en tolvkantprofil, også der det er lite plass. For skruer og mutre med utvendig sekskant.

Magnetlisten kan plasseres midlertidig på metalloverflater og sørger for sikker fastholding og frigjøring av pipene takket være «Twist to unlock-funksjonen».

- Pipesett i 6 deler på pipe-magnetlist, 1/2"
- Magnetlist med sikker fastholding og likevel enkelt uttak av piper (Twist to unlock) for midlertidig montering på vegg, hylle eller verktøyvogn
- Praktisk dreiemekanisme for sikker oppbevaring og enkelt uttak av pipene
- Lang 1/2" pipe for dyptliggende muttere og trange rom, samt gjengestag
- Lang 1/2" pipe for dyptliggende muttere og trange rom, samt gjengestag
- Sekskantprofil gir presis og skånsom skrueforbindelse med høy kraftoverføring

Pipe-magnetlist C Deep 1 pipesett, lang, 1/2" innfestning



Code	EAN		
05005470001	4013288 223272		1
		8790 HMC Deep 1x 10,0x83,0; 1x 13,0x83,0; 1x 15,0x83,0; 1x 16,0x83,0; 1x 17,0x83,0; 1x 19,0x83,0	
		9602 1x 30,0x370,0	

8767 C HF TORX® Zyklop pipebits med 1/2" innfestning med holdefunksjon

- Pipebits (non impact) for bruk for hånd eller med maskin
- Holdefunksjonen holder skruene trygt på verktøyet
- Med «Take it easy» verktøyidentifikasjon: Fargekodning i henhold til størrelse
- Riflet i bakkant for bedre grep ved bruk med hånd.
- Krom-vanadium, mattforkrommet

8767 C HF TORX® Zyklop pipebits med 1/2" innfestning med holdefunksjon

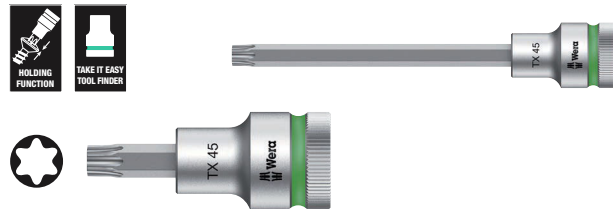

Code	EAN			mm	mm	mm	mm	
05003830001	183316		TX 20	60,0	16,4	23,5	21,5	1
05003850001	183545		TX 20	140,0	16,4	23,5	101,5	1
05003831001	183323		TX 25	60,0	16,4	23,5	21,5	1
05003851001	183552		TX 25	140,0	16,4	23,5	101,5	1
05003832001	183330		TX 27	60,0	16,4	23,5	21,5	1
05003852001	183569		TX 27	140,0	16,4	23,5	101,5	1
05003833001	183347		TX 30	60,0	16,4	23,5	21,5	1
05003853001	183576		TX 30	140,0	16,4	23,5	101,5	1
05003834001	183354		TX 40	60,0	16,4	23,5	21,5	1
05003854001	183583		TX 40	140,0	16,4	23,5	101,5	1
05003835001	183361		TX 45	60,0	16,4	23,5	21,5	1
05003855001	184443		TX 45	140,0	16,4	23,5	101,5	1
05003836001	183378		TX 50	60,0	21,4	23,5	21,5	1
05003856001	183606		TX 50	140,0	21,4	23,5	101,5	1
05003837001	183385		TX 55	60,0	21,4	23,5	21,5	1
05003857001	183613		TX 55	140,0	21,4	23,5	101,5	1
05003838001	183392		TX 60	60,0	21,4	23,5	21,5	1
05003858001	183620		TX 60	140,0	21,4	23,5	101,5	1

Belt C 3 TORX® HF Zyklop pipebitssett med holdefunksjon, 1/2" innfestning

Robust tekstilbelte i typisk Wera-design med 6 pipebits på minimalt med plass. Praktisk dreiemekanisme sørger for sikker oppbevaring og enkelt uttak av pipeene.

«Take it easy» verktøyidentifikasjon med fargekodning i henhold til profil og størrelsesstempel for enkel og rask tilgang til riktig verktøy. Inkludert karabinkrok for feste til beltehemper eller lommer. Spesielt korte, stabile pipebits med fortrinnene til Weras bitsteknologi. Pipebits med holdefunksjon for særlig komfortabel skruing og redusert fare for å miste skruen når den skal føres inn i arbeidsstykket.

Med flecebakside og borrelås for enkel montering på f.eks. vegg, hylle, verktøyvogn eller på Weras verktøytransportsystem Wera 2go.

- Pipesett i 6 deler på robust tekstilbelte, 1/2"
- Piper med fortrinnene til Wera bitsteknologi
- Pipebits med holdefunksjon for skruer
- Praktisk dreiemekanisme for sikker oppbevaring og enkelt uttak av pipeene
- Egnet for montering på vegg, hylle, verktøyvogn og Wera 2go-systemet

Belt C 3 TORX® HF Zyklop pipebitssett med holdefunksjon, 1/2" innfestning



Code	EAN		
05003997001	204882		1
		8767 C HF 1x TX 25x60,0; 1x TX 30x60,0; 1x TX 40x60,0; 1x TX 45x60,0; 1x TX 50x60,0; 1x TX 55x60,0	
		Belt C 0/6 1x 45,0x275,0	
		K30 1x 30,0x200,0	

Pipe-magnetlist C 4 Zyklop pipesett, 1/2" innfestning

Pipe-magnetlist med 9 hånd- og maskinpiper (non-impact), 1/2". Praktisk dreiemekanisme sørger for sikker oppbevaring og enkelt uttak av pipene.

Med «Take it easy» verktøyidentifikasjon med fargekoding i henhold til størrelse – for raskt og enkelt valg av riktig verktøy.

Magnetlisten kan plasseres midlertidig på metalloverflater og sørger for sikker fastholding og frigjøring av pipene takket være «Twist to unlock-funksjonen».

- Pipesett i 9 deler på pipe-magnetlist, 1/2"
- Magnetlist med sikker fastholding og likevel enkelt uttak av piper (Twist to unlock) for midlertidig montering på vegg, hylle eller verktøyvogn
- Praktisk dreiemekanisme for sikker oppbevaring og enkelt uttak av pipene
- Med «Take it easy» verktøyidentifikasjon: Fargekoding i henhold til størrelse

Pipe-magnetlist C 4 Zyklop pipesett, 1/2" innfestning



Code	EAN		
05005460001	223265		1
		8790 HMC 1x 10,0x37,0; 1x 12,0x37,0; 1x 13,0x37,0; 1x 14,0x37,0; 1x 15,0x37,0; 1x 16,0x37,0; 1x 17,0x37,0; 1x 18,0x37,0; 1x 19,0x37,0	
		9602 1x 30,0x370,0	

8767 C TORX® HF 3 Zyklop pipebitssett TORX®, med holdefunksjon

- Kompakt og meget robust tekstilboks. Lav vekt og lite volum
- Lang utførelse

8767 C TORX® HF 3 Zyklop pipebitssett TORX®, med holdefunksjon



Code	EAN		
05004202001	184276		1
		8767 C HF 1x TX 20x60,0; 1x TX 25x60,0; 1x TX 27x60,0; 1x TX 30x60,0; 1x TX 40x60,0; 1x TX 45x60,0; 1x TX 50x60,0; 1x TX 55x60,0; 1x TX 60x60,0	

8767 C TORX® HF 2 Zyklop pipebitssett TORX®, med holdefunksjon

- Kompakt og meget robust tekstilboks. Lav vekt og lite volum
- Lang utførelse

8767 C TORX® HF 2 Zyklop pipebitssett TORX®, med holdefunksjon

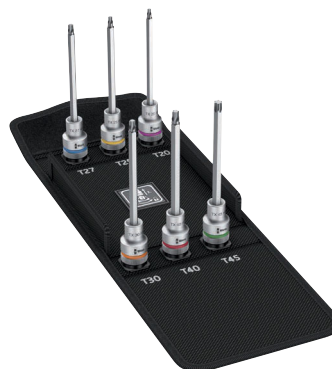

Code	EAN		
05004211001	185464		1
		8767 C HF 1x TX 20x140,0; 1x TX 25x140,0; 1x TX 27x140,0; 1x TX 30x140,0; 1x TX 40x140,0; 1x TX 45x140,0	

8767 C TORX® HF 3 Zyklop pipebitssett TORX®, med holdefunksjon

- Kompakt og meget robust tekstilboks. Lav vekt og lite volum
- Lang utførelse

8767 C TORX® HF 3 Zyklop pipebitssett TORX®, med holdefunksjon



Code	EAN		
05004212001	185471		1
		8767 C HF 1x TX 20x140,0; 1x TX 25x140,0; 1x TX 27x140,0; 1x TX 30x140,0; 1x TX 40x140,0; 1x TX 45x140,0; 1x TX 50x140,0; 1x TX 55x140,0; 1x TX 60x140,0	

8740 C HF Zyklop pipebits med 1/2" innfestning med holdefunksjon

- Pipebits (non impact) for bruk for hånd eller med maskin
- Holdefunksjonen holder skruene trygt på verktøyet
- Med «Take it easy» verktøyidentifikasjon: Fargekodning i henhold til størrelse
- Riflet i bakkant for bedre grep ved bruk med hånd.
- Krom-vanadium, mattforkrommet

8740 C HF Zyklop pipebits med 1/2" innfestning med holdefunksjon



Code	EAN		⊘	↓	⌈	⌋	⌋	⌋
Code	EAN		mm	mm	mm	mm	mm	
05003820001	183217		4,0	60,0	14,0	21,5	21,5	1
05003840001	183484		4,0	140,0	14,0	21,5	101,5	1
05003821001	183224		5,0	60,0	14,0	21,5	21,5	1
05003841001	183491		5,0	140,0	14,0	21,5	101,5	1
05003822001	183231		6,0	60,0	14,0	21,5	21,5	1
05003842001	183507		6,0	140,0	14,0	21,5	101,5	1
05003823001	183248		7,0	60,0	14,0	23,5	21,5	1
05003843001	183514		7,0	140,0	14,0	23,5	101,5	1
05003824001	183255		8,0	60,0	16,0	23,5	21,5	1
05003844001	183521		8,0	140,0	16,0	23,5	101,5	1
05003825001	183262		10,0	60,0	16,0	23,5	21,5	1
05003845001	183538		10,0	140,0	16,0	23,5	101,5	1
05003826001	183279		12,0	60,0	21,0	23,5	23,0	1
05003827001	183286		14,0	60,0	22,0	23,5	23,0	1
05003828001	183293		17,0	60,0	24,5	25,5	23,0	1
05003829001	183309		19,0	60,0	26,5	27,5	23,0	1

Belt C 2 Zyklop pipebitssett innvendig sekskant med holdefunksjon, 1/2" innfestning

Robust tekstilbelte i typisk Wera-design med 6 pipebits på minimalt med plass. Praktisk dreiemekanisme sørger for sikker oppbevaring og enkelt uttak av pipene.

«Take it easy» verktøyidentifikasjon med fargekoding i henhold til profil og størrelsesstempel for enkel og rask tilgang til riktig verktøy. Inkludert karabinkrok for feste til beltehemper eller lommer.

Spesielt korte, stabile pipebits med fortrinnene til Weras bits-teknologi. Pipebits med holdefunksjon for særlig komfortabel skruing og redusert fare for å miste skruen når den skal føres inn i arbeidsstykket.

Med flecebakside og borrelås for enkel montering på f.eks. vegg, hylle, verktøyvogn eller på Weras verktøytransportsystem Wera 2go.

- Pipesett i 6 deler på robust tekstilbelte, 1/2"
- Piper med fortrinnene til Wera bitsteknologi
- Pipebits med holdefunksjon for skruer
- Praktisk dreiemekanisme for sikker oppbevaring og enkelt uttak av pipene
- Egnet for montering på vegg, hylle, verktøyvogn og Wera 2go-systemet

Belt C 2 Zyklop pipebitssett innvendig sekskant med holdefunksjon, 1/2" innfestning



	Code	EAN		
	05003996001	4013288 204424		1
		○	8740 C HF 1x 4,0x60,0; 1x 5,0x60,0; 1x 6,0x60,0; 1x 7,0x60,0; 1x 8,0x60,0; 1x 10,0x60,0	
			Belt C 0/6 1x 45,0x275,0	
			K30 1x 30,0x200,0	

8740 C HF 1 Zyklop pipebitssett innvendig sekskant, med holdefunksjon

- Kompakt og meget robust tekstilboks. Lav vekt og lite volum

8740 C HF 1 Zyklop pipebitssett innvendig sekskant, med holdefunksjon

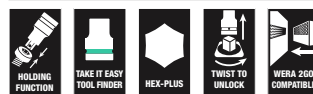

	Code	EAN		
	05004201001	4013288 184283		1
		○	8740 C HF 1x 4,0x60,0; 1x 5,0x60,0; 1x 6,0x60,0; 1x 7,0x60,0; 1x 8,0x60,0; 1x 10,0x60,0; 1x 12,0x60,0; 1x 14,0x60,0; 1x 17,0x60,0	

8740 C HF 2 Zyklop pipebitssett innvendig sekskant, med holdefunksjon

- Kompakt og meget robust tekstilboks. Lav vekt og lite volum
- Lang utførelse

8740 C HF 2 Zyklop pipebitssett innvendig sekskant, med holdefunksjon



	Code	EAN		
	05004210001	4013288 185457		1
		○	8740 C HF 1x 4,0x140,0; 1x 5,0x140,0; 1x 6,0x140,0; 1x 7,0x140,0; 1x 8,0x140,0; 1x 10,0x140,0	

9529 C SB Trinnøkkel 1/2"

- 5-trinns (3/8", 7/16", 1/2", 16 og 21 mm)
- For 1/2" skraller
- Krom-vanadium stål

9529 C SB Trinnøkkel 1/2"

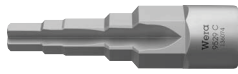

	EAN								
Code	4013288	mm							
05136074001	228390	88,0							1

8796 LC Zyklop-forlenger «flexible-lock» med hurtigroterende hylse, lang, 1/2"

- For 1/2" firkantpiper med kulelås
- Flexible-Lock-system for låsing eller hurtig skifte av innsatsverktøy
- Med fritt dreierende hylse for lynrask tiltrekking og løsning av skruer og muttere

8796 LC Zyklop-forlenger «flexible-lock» med hurtigroterende hylse, lang, 1/2"



	EAN								
Code	4013288	mm							
05003643001	121462	1/2"	250,0						1

8796 SC Zyklop-forlenger «flexible-lock» med hurtigroterende hylse, kort, 1/2"

- For 1/2" firkantpiper med kulelås
- Flexible-Lock-system for låsing eller hurtig skifte av innsatsverktøy
- Med fritt dreierende hylse for lynrask tiltrekking og løsning av skruer og muttere

8796 SC Zyklop-forlenger «flexible-lock» med hurtigroterende hylse, kort, 1/2"



	EAN								
Code	4013288	mm							
05003642001	121455	1/2"	125,0						1

8794 LC Zyklop-forlenger med hurtigroterende hylse, lang, 1/2"

Wera Zyklop-forlenger med fritt dreierende hylse med godt grep for lynrask tiltrekking og løsning av skruer og mutre. Av mattforkrommet krom-vanadium.

8794 LC Zyklop-forlenger med hurtigroterende hylse, lang, 1/2"



	EAN								
Code	4013288	mm							
05003638001	121431	1/2"	250,0						1

8794 SC Zyklop-forlenger med hurtigroterende hylse, kort, 1/2"

Wera Zyklop-forlenger med fritt dreieende hylse med godt grep for lynrask tiltrekking og løsning av skruer og mutre. Av mattforkrommet krom-vanadium.

8794 SC Zyklop-forlenger med hurtigroterende hylse, kort, 1/2"



Code	EAN	□	↑						
05003637001	121424	1/2"	125,0						1

8789 C Zyklop-tverrhåndtak, 1/2"

Wera Zyklop T-tverrhåndtak for overføring av høyere moment. For 1/2" firkantpiper med kulelås. Med forskyvbart drev, og dermed mulighet for fleksibel bruk. Av mattforkrommet krom-vanadiumstål av høy kvalitet.

8789 C Zyklop-tverrhåndtak, 1/2"



Code	EAN	□	↑						
05003636001	121530	1/2"	250,0						3

8795 C Zyklop-universalledd, 1/2"

Wera Zyklop universalledd for 1/2" firkantpiper med kulelås.

8795 C Zyklop-universalledd, 1/2"



Code	EAN	□	↑						
05003640001	121547	1/2"	69,0						1

8794 C Zyklop-Wobble-forlenger, 1/2"

Wobble-forlenger for Wera Zyklop. Med utsvingvinkel på 15° i alle retninger. Dermed kan du arbeide raskt og presist i monteringssituasjoner uten innsyn og hvor det er trangt.

8794 C Zyklop-Wobble-forlenger, 1/2"



Code	EAN	□	↑						
05003639001	121448	1/2"	52,0						1

8784 C2 Zyklop-bitsadapter, 1/2", 5/16"

Bitsadapter fra firkant til sekskant. For 5/16" sekskantbits iht. DIN ISO 1173-C 8 samt Wera tilkoblingsserie 2. Med hurtigchuck.

8784 C2 Zyklop-bitsadapter, 1/2", 5/16"



Code	EAN	⬡	□	↑					
05003641001	119353	5/16"	1/2"	50,0					1

8009 Zyklop Pocket sett 1

Kompakt Zyklop-skralle med bitsmagasin for bukselommen. Magnetisk direktefeste for 1/4" bits og 3/8" piper.

Svært raskt verktøybytte takket være feste som ikke låser. Hodet, som kan låses i 0°, 15° og 90°, gjør det mulig å bruke verktøyet som skralle og skralleskrutrekker.

Fintanningen med 72 tenner gir mulighet for en returvinkel på kun 5°. Bredt spekter av bruksområder takket være 12 bits integrert i håndtaket. Den robuste skrallemekanismen sørger for tilstrekkelig dreiemoment.

Perfekt kombinasjon av en Zyklop-skralle og et 12-delers skrutrekkersett.

- Kompakt Zyklop-skralle med integrert bitsmagasin
- Det magnetiske direktefestet gjør samtidig 3/8"-skrallen om til en bitsskralleskrutrekker med 1/4" bitsfeste
- Fritt dreibart skrallehode med 5 definerte festepunkter
- Fintannet vendbar skralle (72 tenner) gir en liten returvinkel på kun 5°
- Umistelig og svingbart bitsmagasin gjør det enkelt å ta ut og oppbevare bitsene

8009 Zyklop Pocket sett 1



Code	EAN		
05004280001	4013288 221834		1
		<input type="checkbox"/> 8009 1x 3/8"x1/4"x133,0	
		<input checked="" type="checkbox"/> 851/1 BTZ 1x PH 1x25; 1x PH 2x25	
		<input checked="" type="checkbox"/> 855/1 BTZ 1x PZ 1x25; 1x PZ 2x25	
		<input checked="" type="checkbox"/> 867/1 TORX® BTZ 1x TX 10x25; 1x TX 15x25; 1x TX 20x25; 1x TX 25x25	
		<input checked="" type="checkbox"/> 840/1 BTZ 1x 3,0x25; 1x 4,0x25; 1x 5,0x25; 1x 6,0x25	

8009 Zyklop Pocket Imperial sett 1



Code	EAN		
05004282001	4013288 221841		1
		<input checked="" type="checkbox"/> 8009 1x 3/8"x1/4"x133,0	
		<input checked="" type="checkbox"/> 851/1 BTZ 1x PH 1x25; 1x PH 2x25	
		<input checked="" type="checkbox"/> 867/1 TORX® BTZ 1x TX 10x25; 1x TX 15x25; 1x TX 20x25; 1x TX 25x25	
		<input checked="" type="checkbox"/> 840/1 Z 1x 1/8"x25; 1x 5/32"x25; 1x 3/16"x25; 1x 1/4"x25	
		<input type="checkbox"/> 868/1 Z 1x # 1x25; 1x # 2x25	

8009 Zyklop Pocket sett 2

Kompakt Zyklop-skralle med bitsmagasin for bukselommen. Magnetisk direktefeste for 1/4" bits og 3/8" piper. Svært raskt verktøybytte takket være feste som ikke låser.

Hodet, som kan låses i 0°, 15° og 90°, gjør det mulig å bruke verktøyet som skralle og skrallskruttrekker. Fintanningen med 72 tenner gir mulighet for en returvinkel på kun 5°.

Bredt spekter av bruksområder takket være 12 bits integrert i håndtaket. Den robuste skrallmekanismen sørger for tilstrekkelig dreiemoment.

Perfekt kombinasjon av en Zyklop-skralle og et 12-delers skrutrekkersett. Den 75 mm lange universalholderen for 1/4" bits kan brukes som forlenger.

Inkludert piper i de vanligste dimensjonene. 1 robust tekstilfuttal 9468 til å feste i beltet; kan også plasseres i Wera 2go-systemet.

- Kompakt Zyklop-skralle med integrert bitsmagasin
- Det magnetiske direktefestet gjør samtidig 3/8"-skrallen om til en bitsskrallskruttrekker med 1/4" bitsfeste
- Fritt dreibart skrallehode med 5 definerte festepunkter
- Fintannet vendbar skralle (72 tenner) gir en liten returvinkel på kun 5°
- Umistelig og svingbart bitsmagasin gjør det enkelt å ta ut og oppbevare bitsene
- Universalholder med hylse i rustfritt stål og kraftig permanentmagnet, kan brukes som forlenger
- Robust tekstilfuttal til å feste i beltet; kan også plasseres i Wera 2go-systemet.

8009 Zyklop Pocket sett 2

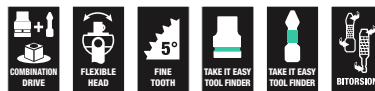

Code	EAN		
05004281001	4013288 223050		1
		8009 1x 3/8"x1/4"x133,0	
		893/1/1 1x 1/4"x75	
		851/1 BTZ 1x PH 1x25; 1x PH 2x25	
		855/1 BTZ 1x PZ 1x25; 1x PZ 2x25	
		867/1 TORX® BTZ 1x TX 10x25; 1x TX 15x25; 1x TX 20x25; 1x TX 25x25	
		840/1 BTZ 1x 3,0x25; 1x 4,0x25; 1x 5,0x25; 1x 6,0x25	
		8790 HMB 1x 8,0x29,0; 1x 10,0x29,0; 1x 13,0x29,0	
		9468 1x 155,0x65,0	
		Krok og borrelås tape 70 1x 50,0x70,0	

8009 Zyklop Pocket Imperial sett 2



Code	EAN		
05004283001	4013288 223067		1
		8009 1x 3/8"x1/4"x133,0	
		893/1/1 1x 1/4"x75	
		851/1 BTZ 1x PH 1x25; 1x PH 2x25	
		867/1 TORX® BTZ 1x TX 10x25; 1x TX 15x25; 1x TX 20x25; 1x TX 25x25	
		840/1 Z 1x 1/8"x25; 1x 5/32"x25; 1x 3/16"x25; 1x 1/4"x25	
		868/1 Z 1x # 1x25; 1x # 2x25	
		8790 HMB 1x 5/16"x29,0; 1x 3/8"x29,0; 1x 1/2"x29,0	
		9468 1x 155,0x65,0	
		Krok og borrelås tape 70 1x 50,0x70,0	

Zyklop Pocket

Omfattende og plassbesparende skralle-/skrutrekkerkombinasjon. Kompakt Zyklop-skralle med bitsmagasin for bukselommen. Magnetisk direktefeste for 1/4" bits og 3/8" piper.

Svært raskt verktøybytte takket være feste som ikke låser. Hodet, som kan låses i 0°, 15° og 90°, gjør det mulig å bruke verktøyet som skralle og skralleskrutrekker. Den fintannede utførelsen med 72 tenner gir mulighet for en returvinkel på kun 5°. Bredt spekter av bruksområder takket være 12 bits integrert i håndtaket.

Den robuste skrallemekanismen sørger for tilstrekkelig moment. Perfekt kombinasjon av en Zyklop-skralle og et 12-delers skrutrekkersett. Den 75 mm lange universalholderen for 1/4" bits kan brukes som forlenger. Inkludert piper i de vanligste dimensjonene. I tekstilfutteral; egnet for tilkobling til Wera 2go-systemet.

- Kompakt Zyklop-skralle med integrert bitsmagasin
- Det magnetiske direktefestet gjør samtidig 3/8"-skrallen om til en bitsskralleskrutrekker med 1/4" bitsfeste
- Fritt dreibart skrallehode med 5 definerte festepunkter
- Fintannet vendbar skralle (72 tenner) gir en liten returvinkel på kun 5°
- Umistelig og svingbart bitsmagasin gjør det enkelt å ta ut og oppbevare bitsene

8009 Zyklop Pocket sett 3



Code	EAN		
05004284001	227560		1
		8009 1x 3/8"x1/4"x133,0	
		8794 SB 1x 3/8"x125,0	
		893/1/1 1x 1/4"x75	
		8790 HMB 1x 6,0x29,0; 1x 7,0x29,0; 1x 8,0x29,0; 1x 9,0x29,0; 1x 10,0x29,0; 1x 11,0x29,0; 1x 12,0x29,0; 1x 13,0x29,0; 1x 14,0x29,0; 1x 15,0x29,0; 1x 16,0x30,0; 1x 17,0x30,0	
		851/1 BTZ 1x PH 1x25; 1x PH 2x25	
		855/1 BTZ 1x PZ 1x25; 1x PZ 2x25	
		867/1 TORX® BTZ 1x TX 10x25; 1x TX 15x25; 1x TX 20x25; 1x TX 25x25	
		840/1 BTZ 1x 3,0x25; 1x 4,0x25; 1x 5,0x25; 1x 6,0x25	
		Krok og borrelås tape 120 1x 50,0x120,0	

8009 Zyklop Pocket sett 4



Code	EAN		
05004285001	227591		1
		8009 1x 3/8"x1/4"x133,0	
		8794 SB 1x 3/8"x125,0	
		893/1/1 1x 1/4"x75	
		8790 HMB 1x 8,0x29,0; 1x 9,0x29,0; 1x 10,0x29,0; 1x 12,0x29,0; 1x 14,0x29,0; 1x 16,0x30,0; 1x 1/4"x29,0; 1x 3/16"x29,0; 1x 3/8"x29,0; 1x 7/16"x29,0; 1x 1/2"x29,0; 1x 9/16"x29,0	
		851/1 BTZ 1x PH 1x25; 1x PH 2x25	
		867/1 TORX® BTZ 1x TX 10x25; 1x TX 15x25	
		800/1 BTZ 1x 0,8x5,5x25; 1x 1,2x6,5x25	
		840/1 BTZ 1x 4,0x25; 1x 6,0x25	
		840/1 Z 1x 3/16"x25; 1x 1/4"x25	
		868/1 Z 1x # 1x25; 1x # 2x25	
		Krok og borrelås tape 120 1x 50,0x120,0	

Koloss – denne skralen er også hammer!

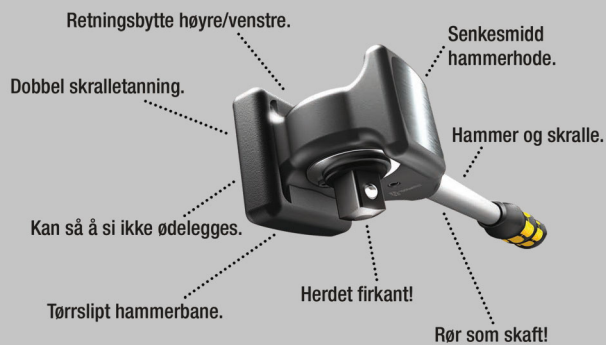

Skrallen som også kan brukes som hammer på en sikker måte. «KOLOSS» kan brukes som vendbar og høybelastbar skralle med en tåleevne på minst 600 newtonmeter.

Den doble skralletanningen og den minimale returvinkelen på 6° sørger for rask og presis skruing også under trange forhold. Og best av alt – ikke noe slag, virkelig absolutt ingen form for slag, kan ødelegge skrallemekanismen.

Flerkomponents Kraftform-håndtak for optimal trykk-, slag- og trekkbelastning; på enden av håndtaket er det feste for Koloss forlenger 8780 C og Koloss ekspansjonsdor 8781 C. I settet inngår også: 1 pute for å beskytte materialer og overflater, 1 Koloss-forlenger for overføring av enda høyere momenter, 1 utløserstift og 1 futteral som gjør at Koloss alltid er for hånden.

- Minst 600 newtonmeter tåleevne
- Med gjennomgående firkant for tiltrekking mot høyre og venstre
- Med hammerfunksjon
- Flerkomponents Kraftform-håndtak for optimal trykk-, slag- og trekkbelastning
- Fintannet skrallemekanisme, liten returvinkel på 6°

8002 C Koloss All Inclusive Set med 1/2" drev



Code	EAN		
05133862001	4013288 162403		1
		8002 C 1x 1/2"x341,0	
		8782 C 1x 2x50,0	
		8780 C 1x 341,0x137	
		8000 E 1x 40,5	
		8000 HLF 1x 175,0x75,0	

8002 C Koloss All Inclusive Set med 1/2" drev



Code	EAN		
05003692001	4013288 144607		1
		8002 C 1x 1/2"x341,0	
		8782 C 1x 2x50,0	
		8000 HLF 1x 175,0x75,0	

8780 C Koloss forlenger

Forlenger til Wera Koloss av seigherdet krommolybdenstål. Kan brukes som forlenger sammen med Wera Koloss 8002 C for å øke momentet som skal overføres.

Flerkomponents Kraftform-håndtak for optimal trykk-, slag- og trekkbelastning. Sikkerhetsinformasjon permanent laserpreget.

8780 C Koloss forlenger



	EAN	⌀	ℓ							
Code	4013288	mm	mm							
05003695001	144614	341,0	137							1

8781 C Koloss ekspansjonsdor

Ekspansjonsdor til Wera Koloss. Til retting av øyer og hull. Konisk dor, seigherdet krommolybdenstål.

8781 C Koloss ekspansjonsdor



	EAN	⌀	ℓ							
Code	4013288	mm	mm							
05003696001	144683	50	135,0							1

8782 C Koloss pad-sett

Beskyttelsesputer for Wera Koloss. For å beskytte arbeidsstykenes materialer og overflater. Fleksibelt termoplastisk elastomermateriale for varig elastisitet og maksimal beskyttelse.

8782 C Koloss pad-sett



	EAN	#	mm							
Code	4013288	#	mm							
05003697001	144690	2	50,0							1

8000 E Utløserstift



	EAN	⌀								
Code	4013288	mm								
05136400001	194633	40,5								1

Belt C (tekstilbelte), 6 deler, uten innhold

- Tomt tekstilbelte for 6 piper/pipebits, 1/2"
- Leveres med praktisk karabinkrok
- Praktisk dreiemekanisme for sikker oppbevaring og enkelt uttak av pipene
- Egnet for montering på vegg, hylle, verktøylvogn og Wera 2go-systemet

Belt C (tekstilbelte), 6 deler, uten innhold



Code	EAN									
05003892001	205797									1

Belt C 0/6
1x 45,0x275,0

K30
1x 30,0x200,0

9602 Pipe-magnetlist, 1/2", uten innhold

1 pipe-magnetlist, uten innhold. For inntil 10 piper og/eller pipebits med 1/2" innfestning.

Magnetlisten kan plasseres midlertidig på metalloverflater og sørger for sikker fastholding og frigjøring av pipene takket være «Twist to unlock-funksjonen».

- Magnetlist med sikker fastholding og likevel enkelt uttak av piper (Twist to unlock) for midlertidig montering på vegg, hylle eller verktøyvogn
- Praktisk dreiemekanisme for sikker oppbevaring og enkelt uttak av pipene
- Uten innhold, for inntil 10 piper, 1/2"

9602 Pipe-magnetlist, 1/2", uten innhold

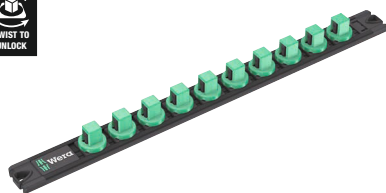

	EAN							
Code	4013288	mm	mm					
05136422001	223340	30,0	370,0					1

Belt C Impaktor (tekstilbelte), for 9 deler, uten innhold



Code	EAN			
05003893001	211484			1
		Belt C Impaktor 0/9		
		1x 71,0x210,0		
		K30		
		1x 30,0x200,0		

Zyklop Mini – sterk og fin

Zyklop Mini 1 og 2
Fintannet mekanisme (60 tenner); liten returvinkel på bare 6° for presisjonsarbeid.

Zyklop Mini 1 og 2
Den lave høyden gjør den ideell for monteringsarbeid på spesielt trange steder.

Zyklop Mini 1
Riflet hjul for rask skruing.

Zyklop Mini 2
Zyklop Mini 2 har feste for Wera-piper 8790 FA. Den lave byggehøyden gjør dem ideelle under alle spesielt trange arbeidsforhold.

Zyklop Mini 1 og 2
Enkel vending.
Enkelt bytte mellom venstre/høyre.



Mini 1 Mini 2

Wera Zyklop Mini 1: En symbiose av styrke og skjønnhet. Utrolig robust på grunn av den senkesmidde utførelsen i helstål. Takler momenter på inntil 65 Nm.

Den lille utførelsen er først og fremst egnet for trange skruforhold. Det riflede hjulet gjør at du kan skru raskt. Finnes som sett i pålitelige Wera Bit-Check med pipeadapter og belteklips.

Enkel innsetting og fjerning av verktøy. Meget robust og med lang levetid.

- Bit-Checks overbeviser med glimrende funksjonalitet og tar minimalt med plass
- Wera bitsskralle for ekstra rask skruing også på trange steder
- Ideell for trange skruesituasjoner
- Slitesterke bits for universell bruk
- I lett og robust Bit-Check

Bit-Check 30 Zyklop Mini 1



Code	EAN			
05073640001	144652			1
			8001 A	
			1x 1/4"x87,0	
		○○	870/1	
			1x 1/4"x25 ¹⁾	
		●○	889/4/1 K	
			1x 1/4"x50	
		+	851/1 TZ PH	
			2x PH 1x25; 3x PH 2x25; 1x PH 3x25	
		+	855/1 TH PZ	
			1x PZ 1x25; 3x PZ 2x25; 1x PZ 3x25	
		✦	867/1 TZ TORX®	
			1x TX 10x25; 1x TX 15x25; 1x TX 20x25;	
			1x TX 25x25; 1x TX 30x25; 1x TX 40x25	
		✦	867/1 Z TORX® BO	
			1x TX 10x25; 1x TX 15x25; 1x TX 20x25;	
			1x TX 25x25; 1x TX 30x25	
		⊖	800/1 TZ	
			1x 1,0x5,5x25	
		○	840/1 Z Hex-Plus	
			1x 3,0x25; 1x 4,0x25; 1x 5,0x25; 1x 6,0x25;	
			1x 8,0x25	

¹⁾Med kule, for manuelt feste av piper

Bit-Check 30 Zyklop Mini 2



Code	EAN			
05346293001	145765			1
			8001 A	
			1x 1/4"x87,0	
		●○	889/4/1 K	
			1x 1/4"x50	
		○○	870/1	
			1x 1/4"x25 ¹⁾	
		+	851/1 TZ PH	
			2x PH 1x25; 3x PH 2x25; 1x PH 3x25	
		✦	867/1 TZ TORX®	
			1x TX 10x25; 1x TX 15x25; 1x TX 20x25;	
			1x TX 25x25; 1x TX 30x25; 1x TX 40x25	
		✦	867/1 Z TORX® BO	
			1x TX 10x25; 1x TX 15x25; 1x TX 20x25;	
			1x TX 25x25; 1x TX 30x25	
		○	840/1 Z Hex-Plus	
			1x 3/32"x25; 1x 1/8"x25; 1x 5/32"x25; 1x 3/16"x25;	
			1x 1/4"x25	
		⊖	800/1 TZ	
			1x 1,0x5,5x25	
		○	868/1 Z	
			1x # 1x25; 3x # 2x25; 1x # 3x25	

¹⁾Med kule, for manuelt feste av piper

Kraftform Kompakt Zyklus Mini 2

Skraller og skruer i Kraftform Kompakt-format. De senkesmidde skrallene Zyklus Mini 1 og 2 i helstålutførelse kombinerer elegant design med utrolig robusthet.

Egnet for ekstra rask skruing også på trange steder. Zyklus Mini 1 eller 2 er det riktige alternativet når plassmangel gjør at det ikke er mulig å skru med maskin eller vanlig håndverktøy.

1 bitsskralle Zyklus Mini 1; egnet for feste av bits med 1/4" utvendig sekskantdrev iht. DIN ISO 1173-C 6,3 og E 6,3 og Wera tilkoblingsserie 1 og 4; med Wera-adapter 870/1 er det også mulig å bruke 1/4" piper. 1 pipeskralle Zyklus Mini 2; egnet for direkte feste av Wera Zyklus-spesialpipene 8790 FA.

Kraftform Kompakt Zyklus Mini 2



Code	EAN		
05135918001	182180		1
		8001 A 1x 1/4"x87,0	
		8005 1x 107	
		813 1x 1/4"x78	
		870/1 1x 1/4"x25 ¹⁾	
		851/1 Z PH 1x PH 1x25; 1x PH 2x25	
		855/1 Z PZ 1x PZ 1x25; 1x PZ 2x25	
		867/1 TORX® 1x TX 10x25; 1x TX 15x25; 1x TX 20x25; 1x TX 25x25; 1x TX 30x25; 1x TX 40x25	
		840/1 Z Hex-Plus 1x 3,0x25; 1x 4,0x25; 1x 5,0x25; 1x 6,0x25	
		8790 FA 1x 4,0; 1x 5,0; 1x 5,5; 1x 6,0; 1x 7,0; 1x 8,0; 1x 10,0; 1x 12,0; 1x 13,0	
		Krok og borrelås tape 120 1x 50,0x120,0	

¹⁾ Med kule, for manuelt feste av piper

Tool-Check PLUS

Verktøykombinasjon bestående av skraller, bits, piper og en håndholder som tar minimal plass. Perfekt som en universell følgesvenn for en rekke skruoperasjoner.

Høykvalitets bitshåndholder med Kraftform Plus-håndtak for komfortabelt ergonomisk arbeid, slik at blemmer og trøler unngås. Harde grepssoner for høy arbeidshastighet, myke grepssoner for høy momentoverføring. Bitsskralle for hurtig arbeid når plassmangel gjør at det ikke er mulig å skru med maskin eller vanlig håndverktøy.

Hurtig veksling fra venstre til høyre og omvendt ved hjelp av vendespaken. Hurtig dreining (med tommelen) over det riflede skrallhodet. Meget enkel betjening, også med bare én hånd. Ergonomisk skrallhode/-spak: Kraftform-geometri med perfekt formede anleggsflater for fingrene. Ettersom bitsen monteres direkte i skrallhodet, oppnås det minimal størrelse på verktøyet, slik at det kan brukes i lave arbeidshøyder. Liten returvinkel på bare 6° for presisjonsarbeid.

Robust senkesmidd helståltdesign. Moment på mer enn 65 Nm. Bitsholderen Rapidaptor med fritt dreierende hylse: Kan brukes som forlengelse, for lynraskt skifte av bits uten tilleggsverktøy, selv de minste bitsstørrelsene med bare én hånd. Slitesterke bits til universell bruk. Hånd- og maskinpiper for stort sett alle bruksområder.

Med «Take it easy» verktøyidentifikasjon med fargekoding i henhold til størrelse – for raskt og enkelt valg av riktig verktøy. Gir godt grep selv med olje på hendene. Med rille for kulefeste. For skruer og muttere med utvendig sekskant. Av mattforkrommet krom-vanadium.

Tool-Check PLUS



Code	EAN			
05056490001	4013288			1
	173003			
		8001 A 1x 1/4"x87,0		
		813 1x 1/4"x78		
		889/4/1 K 1x 1/4"x50		
		870/1 1x 1/4"x25 ¹⁾		
		8790 HMA 1x 5,5x23,0; 1x 6,0x23,0; 1x 7,0x23,0; 1x 8,0x23,0; 1x 10,0x23,0; 1x 12,0x23,0; 1x 13,0x23,0		
		851/1 TZ PH 2x PH 1x25; 3x PH 2x25; 1x PH 3x25		
		855/1 TH PZ 1x PZ 1x25; 3x PZ 2x25; 1x PZ 3x25		
		867/1 TZ TORX® 1x TX 10x25; 1x TX 15x25; 1x TX 20x25; 1x TX 25x25; 1x TX 30x25; 1x TX 40x25		
		867/1 Z TORX® B0 1x TX 10x25; 1x TX 15x25; 1x TX 20x25; 1x TX 25x25; 1x TX 30x25		
		840/1 Z Hex-Plus 1x 3,0x25; 1x 4,0x25; 1x 5,0x25; 1x 6,0x25; 1x 8,0x25		
		800/1 TZ 1x 1,0x5,5x25		

¹⁾ Med kule, for manuelt feste av piper

Tool-Check PLUS Imperial

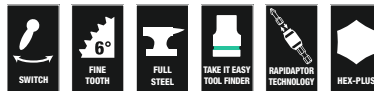

Code	EAN			
05056491001	4013288			1
	178756			
		8001 A 1x 1/4"x87,0		
		813 1x 1/4"x78		
		889/4/1 K 1x 1/4"x50		
		870/1 1x 1/4"x25 ¹⁾		
		8790 HMA 1x 3/16"x23,0; 1x 1/4"x23,0; 1x 5/16"x23,0; 1x 11/32"x23,0; 1x 3/8"x23,0; 1x 7/16"x23,0; 1x 1/2"x23,0		
		851/1 TZ PH 2x PH 1x25; 3x PH 2x25; 1x PH 3x25		
		800/1 TZ 1x 1,0x5,5x25		
		867/1 TZ TORX® 1x TX 10x25; 1x TX 15x25; 1x TX 20x25; 1x TX 25x25; 1x TX 30x25; 1x TX 40x25		
		867/1 Z TORX® B0 1x TX 10x25; 1x TX 15x25; 1x TX 20x25; 1x TX 25x25; 1x TX 30x25		
		840/1 Z Hex-Plus 1x 3/32"x25; 1x 1/8"x25; 1x 5/32"x25; 1x 3/16"x25; 1x 1/4"x25		
		868/1 V 1x # 1x25; 3x # 2x25; 1x # 3x25		

¹⁾ Med kule, for manuelt feste av piper

Tool-Check 1 SB

- 1/4" bitsskralle, slitesterke bits, Rapidaptor-holder, adapter og 1/4" piper
- Ideell for trange skrusituasjoner
- Slitesterke bits for universell bruk
- Med Wera Adapter 870/1 kan du også bruke 1/4" piper
- Med «Take it easy» verktøyidentifikasjon: Fargekoding i henhold til profil og størrelsesstempel

Tool-Check 1 SB



Code	EAN		
05073220001	162526		1
		8001 A 1x 1/4"x87,0	
		870/1 1x 1/4"x25 ¹⁾	
		889/4/1 K 1x 1/4"x50	
		851/1 TZ PH 2x PH 1x25; 3x PH 2x25; 1x PH 3x25	
		855/1 TH PZ 1x PZ 1x25; 3x PZ 2x25; 1x PZ 3x25	
		867/1 TZ TORX® 1x TX 10x25; 1x TX 15x25; 1x TX 20x25; 1x TX 25x25; 1x TX 30x25; 1x TX 40x25	
		867/1 Z TORX® BO 1x TX 10x25; 1x TX 15x25; 1x TX 20x25; 1x TX 25x25; 1x TX 30x25	
		800/1 TZ 1x 1,0x5,5x25	
		840/1 Z Hex-Plus 1x 3,0x25; 1x 4,0x25; 1x 5,0x25; 1x 6,0x25; 1x 8,0x25	
		8790 HMA 1x 5,5x23,0; 1x 6,0x23,0; 1x 7,0x23,0; 1x 8,0x23,0; 1x 10,0x23,0; 1x 12,0x23,0; 1x 13,0x23,0	

¹⁾ Med kule, for manuelt feste av piper

Tool-Check Automotive 1



Code	EAN		
05200995001	165343		1
		8001 A 1x 1/4"x87,0	
		870/1 1x 1/4"x25 ¹⁾	
		889/4/1 K 1x 1/4"x50	
		851/1 TZ PH 1x PH 1x25; 1x PH 2x25; 1x PH 3x25	
		867/1 TZ TORX® 1x TX 10x25; 1x TX 15x25; 1x TX 20x25; 1x TX 25x25; 1x TX 30x25; 1x TX 40x25	
		867/1 Z TORX® BO 1x TX 10x25; 1x TX 15x25; 1x TX 20x25; 1x TX 25x25; 1x TX 30x25	
		800/1 TZ 1x 1,0x5,5x25	
		840/1 Z Hex-Plus 1x 3,0x25; 1x 4,0x25; 1x 5,0x25; 1x 6,0x25; 1x 8,0x25	
		860/1 XZN 1x M 4x25; 1x M 5x25; 1x M 6x25; 1x M 8x25	
		873/1 Five Lobe 1x 20x25; 1x 25x25; 1x 27x25; 1x 30x25	
		8790 HMA 1x 5,5x23,0; 1x 6,0x23,0; 1x 7,0x23,0; 1x 8,0x23,0; 1x 10,0x23,0; 1x 12,0x23,0; 1x 13,0x23,0	

¹⁾ Med kule, for manuelt feste av piper

Bit-Check 10 Zyklop Mini BiTorsion 1

Mye verktøy på liten plass. Sorteringen av de 9 bitsene i rustfritt stål etter spiss og størrelse gjør det mulig å raskt få tak i riktig verktøy. Wera bitskralle. Senkesmidd helstålutførelse.

Den fintannede mekanismen med 60 tenner gir en returvinkel på kun 6° – ideelt for presisjonsarbeid. Enkelt bytte mellom venstre/høyre. Ergonomisk utformet skrallehode og -spak.

- 1/4" bitskralle og BiTorsion-bits for lengre levetid

Bit-Check 10 Zyklop Mini BiTorsion 1



Code	EAN		
05057418001	4013288 195951		1
		8001 A 1x 1/4"x87,0	
		851/1 BTZ PH 1x PH 1x25; 1x PH 2x25	
		855/1 BTZ PZ 1x PZ 1x25; 1x PZ 2x25	
		867/1 TORX® BTZ 1x TX 15x25; 1x TX 20x25; 1x TX 25x25	
		840/1 BTZ Hex-Plus 1x 4,0x25; 1x 5,0x25	

Bit-Check 10 Zyklop Mini 1

Mye verktøy på liten plass. Sorteringen av de 9 bitsene i rustfritt stål etter spiss og størrelse gjør det mulig å raskt få tak i riktig verktøy. Wera bitskralle. Senkesmidd helstålutførelse.

Den fintannede mekanismen med 60 tenner gir en returvinkel på kun 6° – ideelt for presisjonsarbeid. Enkelt bytte mellom venstre/høyre. Ergonomisk utformet skrallehode og -spak.

- Slitesterke bits for universell bruk

Bit-Check 10 Zyklop Mini 1



Code	EAN		
05073645001	4013288 168115		1
		8001 A 1x 1/4"x87,0	
		851/1 Z PH 1x PH 1x25; 1x PH 2x25	
		855/1 Z PZ 1x PZ 1x25; 1x PZ 2x25	
		867/1 TORX® 1x TX 15x25; 1x TX 20x25; 1x TX 25x25	
		840/1 Z Hex-Plus 1x 4,0x25; 1x 5,0x25	

Bicycle Set 1

Sykkelverksteder og sykkelentusiaster elsker å skru på sykler. Med Bicycle Set 1 tilbyr skruverktøyspecialisten Wera et verktøysortiment som er veldig mobilt, ikke minst på grunn av det kompakte og sammenleggbare design-tekstilfutteralet, og som kan løse de vanligste skruoppgavene på sykkelen.

Den robuste vesken inneholder Zyklon Mini 1 bitsskralle og 10 bits med alle fordelene ved Weras bitsteknologi, spesielt tilpasset de vanligste skrueforbindelsene på sykler.

Med de glassfiberforsterkede dekkspakene i plast kan dekkene løsnes sikkert fra felgen, uten at felgen blir skadet.

- Kompakt skruverktøysett i 14 deler for bruk på sykler, også til mobil bruk
- Sett med mini-bits-skralle, forlenger og to dekkspaker med tilleggsfunksjoner
- Praktisk sortiment for selvstendig utførelse av montasje- og reparasjonsarbeid
- Verktøy for de vanligste skrueprofilene på gatesykler, terrengsykler og el-sykler
- Robust, overflatebeskyttende, kompakt tekstilfutteral

Bicycle Set 1



Code	EAN		
05004170001	4013288 207623		1
		8001 A 1x 1/4"x87,0	
		3899/4/1 1x 1/4"x100	
		851/1 Z PH 1x PH 2x25	
		867/1 TORX® 1x TX 10x25; 1x TX 25x25	
		840/1 Z Hex-Plus 1x 2,0x25; 1x 2,5x25; 1x 3,0x25; 1x 4,0x25; 1x 5,0x25; 1x 6,0x25; 1x 8,0x25	
		9502 1x 105.0	
		9503 1x 105.0	
		K70 1x 50,0x70,0	

Bicycle Set 3

Sykkelverktøysett med skralle, bits, piper og en bits-håndholder som tar minimal plass. Perfekt som en universell følgesvenn for en rekke skruoperasjoner. Høykvalitets bits-håndholder med Kraftform Plus-håndtak for komfortabelt ergonomisk arbeid, slik at blemmer og trøler unngås.

Harde grepsoner for høy arbeidshastighet, myke grepsoner for høy dreiemomentoverføring. Bitsskralle for hurtig arbeid når plassmangel gjør at det ikke er mulig å skru med maskin eller vanlig håndverktøy.

Hurtig veksling fra venstre til høyre og omvendt ved hjelp av vekslespaken. Hurtig dreining (med tommelen) over det riflede skrallehodet. Meget enkel betjening, også med bare én hånd. E

rgonomisk skrallehode/-spak: Kraftform-geometri med perfekt formede anleggsflater for fingrene. Ettersom bitsen monteres direkte i skrallehodet, oppnås det minimal størrelse på verktøyet, slik at det kan brukes i lave arbeidshøyder. Liten returvinkel på bare 6° for presisjonsarbeid. Robust senkesmidd helstål-design. Dreiemoment på mer enn 65 Nm.

Bitsholderen Rapidaptor med hurtigchuck: Kan brukes som forlengelse, for lynraskt skifte av bits uten tilleggsverktøy, selv de minste bitstørrelsene med bare én hånd. Slitesterke bits til universell bruk. Hånd- og maskinpiper for stort sett alle anvendelsesområder.

Med «Take it easy» verktøyidentifikasjon med fargekoding i henhold til størrelse – for raskt og enkelt valg av riktig verktøy.

Gir godt grep selv med olje på hendene. Med rille for kulefeste. For skruer og muttere med utvendig sekskant. Av mattforkrommet krom-vanadium. Med den glassfiberforsterkede dekkspaken i plast kan dekket løsnes sikkert fra felgen, uten at felgen blir skadet.

- Kompakt skruverktøysett i 41 deler for bruk på sykler, også til mobil bruk
- Praktisk sortiment for selvstendig utførelse av montasje- og reparasjoner
- Verktøy for de vanligste skrueprofilene på gatesykler, terrengsykler og el-sykler
- Med «Take it easy» verktøyidentifikasjon: Fargekoding i henhold til størrelse
- Robust, overflatebeskyttende, kompakt tekstilfutteral med lav vekt
- Inkludert to dekkspaker med tilleggsfunksjoner

Bicycle Set 3

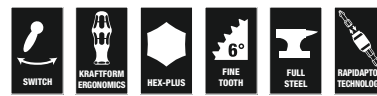

Code	EAN		
05004172001	4013288 211248		1
		8001 A 1x 1/4"x87,0	
		813 1x 1/4"x78	
		889/4/1 K 1x 1/4"x50	
		870/1 1x 1/4"x25 ¹⁾	
		8790 HMA 1x 5,5x23,0; 1x 6,0x23,0; 1x 7,0x23,0; 1x 8,0x23,0; 1x 10,0x23,0; 1x 13,0x23,0; 1x 15,0x23,0	
		851/1 TZ PH 1x PH 1x25; 2x PH 2x25; 1x PH 3x25	
		867/1 TZ TORX® 1x TX 10x25; 1x TX 15x25; 2x TX 20x25; 2x TX 25x25; 1x TX 27x25; 1x TX 30x25; 1x TX 40x25	
		800/1 TZ 1x 0,5x4,0x25; 1x 0,6x4,5x25; 1x 1,0x5,5x25	
		840/1 Z Hex-Plus 1x 2,0x25; 1x 2,5x25; 1x 3,0x25; 1x 4,0x25; 1x 5,0x25; 1x 6,0x25; 1x 8,0x25	
		842/1 Z 1x 2,5x25; 1x 3,0x25; 1x 4,0x25; 1x 5,0x25; 1x 6,0x25	
		9502 1x 105.0	
		9503 1x 105.0	
		K120 1x 50,0x120,0	

¹⁾Med kule, for manuelt feste av piper

Bicycle Set 3 A

Sykkelverktøysett med skralle, bits, piper og en bits-håndholder som tar minimal plass. Perfekt som en universell følgesvenn for en rekke skruoperasjoner. Det spesielle ekstra: Settet inneholder to futteraler; futteralet for hele settet og et lite soft-futtermal, så du kan legge verktøyet sikkert i trikoten mens du er på farten. Soft-futtermålet har ekstra løkker for å holde på CO₂-patroner (patroner er ikke inkludert).

Med praktisk kjedeverktøy (kjedenagler og kjedeholder) til reparasjon av sykkelkjeder.

Høykvalitets bitshåndholder med Kraftform Plus-håndtak for komfortabelt ergonomisk arbeid. Bitsskralle for hurtig arbeid når plassmangel gjør at det ikke er mulig å skru med maskin eller vanlig håndverktøy. Hurtig veksling fra venstre til høyre og omvendt ved hjelp av vendespaken. Hurtig dreining (med tommelen) over det riflede skrallehodet. Meget enkel betjening, også med bare én hånd. Ergonomisk skrallehode/-spak: Kraftform-geometri med perfekt formede anleggsflater for fingrene. Ettersom bitsen monteres direkte i skrallehodet, oppnås det minimal størrelse på verktøyet, slik at det kan brukes i lave arbeidshøyder. Liten returvinkel på bare 6° for presisjonsarbeid. Robust senkesmidd helståldesign. Moment på mer enn 65 Nm. Bitsholderen Rapidaptor med fritt-dreierende hylse: Kan brukes som forlengelse, for lynraskt skifte av bits uten tilleggsverktøy, selv de minste bitsstørrelsene med bare én hånd.

Zyklop piper med fargekoding etter størrelse og størrelsesstempel – for enkelt og hurtig valg av ønsket pipe. Godt grep som følge av rifling på bakre ende for enkel håndtering, selv med olje på hendene. Med rille for kulefeste. For skruer og muttere med utvendig sekskant. Av mattforkrommet krom-vanadium.

Med den glassfiberforsterkede dekkspaken i plast kan dekket løsnes sikkert fra felgen, uten at felgen blir skadet. En dekkspak med ventiltrekker, en dekkspak med 1/4" bitsholder.

- Kompakt skruverktøysett i 41 deler for bruk på sykler, også til mobil bruk
- Praktisk sortiment for selvstendig utførelse av montasje- og reparasjoner
- Verktøy for de vanligste skruerprofilene på gatesykler, terrengsykler og el-sykler
- Med «Take it easy» verktøyidentifikasjon: Fargekoding i henhold til størrelse
- Robust, overflatebeskyttende, kompakt tekstilfuttremal med lav vekt
- Inkludert to dekkspaker med tilleggsfunksjoner

Bicycle Set 3 A



Code	EAN		
05004183001	4013288 227607		1
		8001 A 1x 1/4"x87,0	
		813 1x 1/4"x78	
		3899/4/1 1x 1/4"x100	
		889/4/1 K 1x 1/4"x50	
		870/1 1x 1/4"x25 ¹⁾	
		8790 HMA 1x 5,5x23,0; 1x 6,0x23,0; 1x 8,0x23,0; 1x 9,0x23,0; 1x 10,0x23,0; 1x 13,0x23,0; 1x 15,0x23,0	
		851/1 TZ 1x PH 1x25; 1x PH 2x25	
		867/1 TZ TORX® 1x TX 10x25; 1x TX 15x25; 1x TX 20x25; 1x TX 25x25; 1x TX 27x25; 1x TX 30x25	
		800/1 TZ 1x 0,5x4,0x25; 1x 0,6x4,5x25	
		840/1 Z 1x 2,0x25; 1x 2,5x25; 1x 3,0x25; 1x 4,0x25; 1x 5,0x25; 1x 6,0x25; 1x 8,0x25	
		842/1 Z 1x 2,5x25; 1x 3,0x25; 1x 4,0x25; 1x 5,0x25; 1x 6,0x25	
		9502 1x 105,0	
		9503 1x 105,0	
		9513 Kjedbryter	
		9512 Kjdekrok	
		9481 1x 203,0x85,0	
		9480 1x 90,0x135,0	
		Krok og borrelås tape 120 1x 50,0x120,0	

¹⁾ Med kule, for manuelt feste av piper

Bicycle Set 9

Mye sykkelverktøy på liten plass. Sorteringen av de 9 bitsene i rustfritt stål etter spiss og størrelse gjør det mulig å raskt få tak i riktig verktøy.

Med Wera bitsskralle Zyklop Mini 1 i senkesmidd helståldesign. Den fintannede mekanismen med 60 tenner gir en returvinkel på kun 6° – ideelt for presisjonsarbeid.





Det riflede hjulet kan brukes til hurtig skruing i trange rom når det ikke er plass til å bruke skrallfunksjonen. Enkelt bytte mellom venstre/høyre. Ergonomisk utformet skrallhode og -spak.

Med «Take it easy» verktøyidentifikasjon med fargekoding i henhold til størrelse – for raskt og enkelt valg av riktig verktøy.

- 10 delers Zyklop Mini-sett
- Miniskralle egnet for direkte montering av 1/4" piper
- Senkesmidd helstålutførelse for dreiemoment på mer enn 65 Nm
- Fint fortannet skrallmekanikk og liten returvinkel på bare 6°
- Bits i rustfritt stål

Bicycle Set 9



Code	EAN		
05004177001	4013288 220646		 1
		 8001 A 1x 1/4"x87,0	
		 3851/1 TS PH 1x PH 2x25	
		 3867/1 TS TORX® 1x TX 10x25; 1x TX 25x25	
		 3840/1 TS 1x 2,0x25; 1x 2,5x25; 1x 3,0x25; 1x 4,0x25; 1x 5,0x25; 1x 6,0x25	

8005 Zyklop Mini 2 skraller

Zyklop Mini 2 for direkte montering av Wera Zyklop spesialpiper. Kombinerer elegant design med utrolig robusthet. Eget for ekstra rask skruing også på trange steder.

Wera Zyklop Mini 2 er det riktige alternativet når plassmangel gjør at det ikke er mulig å skru med maskin eller vanlig håndverktøy.

- Direkte feste av Zyklop spesialpiper
- Liten returvinkel på bare 6° for presisjonsarbeid
- Enkelt bytte mellom venstre/høyre
- Ideell for spesielt trange monteringsituasjoner

8005 Zyklop Mini 2 skraller



	EAN	⌀								
Code	4013288	mm								
05003660001	179616	107								1

8001 A Zyklop Mini 1 SB bitsskraller 1/4", med 1/4" drev

Wera-bitsskrallen. Enkleste betjening, også med bare én hånd der det er trangt å komme til. Senkesmidd helståutførelse.

Den fintannede mekanismen med 60 tenner gir en returvinkel på kun 6° – ideelt for presisjonsarbeid.

Det riflede hjulet kan brukes til hurtig skruing i trange rom når det ikke er plass til å bruke skrallfunksjonen.

Enkelt bytte mellom venstre/høyre. Ergonomisk utformet skrallhode og -spak. For 1/4" bits- og pipefeste.

- Eget for direkte feste av bits med 1/4" utvendig sekskantdrev
- Senkesmidd helståutførelse
- Moment på mer enn 65 Nm
- Fint fortannet skrallmekanikk og liten returvinkel på bare 6°
- Ideell for trange skrutsituasjoner

8001 A Zyklop Mini 1 SB bitsskraller 1/4", med 1/4" drev



Code	EAN			
05073230001	144638			1
			8001 A 1x 1/4"x87,0	
			870/1 1x 1/4"x25 ¹⁾	

¹⁾Med kule, for manuelt feste av piper

8008 A Zyklop Mini 3 skralle, med 1/4" drev

Wera Zyklop Mini 3-skrallen for 1/4" piper. Enkleste betjening, også med bare én hånd der det er trangt å komme til. Senkesmidd helståluftørelse.

Den fintannede mekanismen med 60 tenner gir en returvinkel på kun 6° – ideelt for presisjonsarbeid. Det riflede hjulet kan brukes til hurtig skruing i trange rom når det ikke er plass til å bruke skrallfunksjonen.

Enkelt bytte mellom venstre/høyre. Ergonomisk utformet skrallhode og -spak.

- Miniskralle egnet for direkte montering av 1/4" piper
- Senkesmidd helståluftørelse for dreiemoment på mer enn 65 Nm
- Fint fortannet skrallmekanikk og liten returvinkel på bare 6°
- Enkelt bytte mellom venstre/høyre
- Ideell for trange skrusituasjoner

8008 A Zyklop Mini 3 skralle, med 1/4" drev



Code	EAN	□	⌀						
05003793001	211699	1/4"	87,0						1

8790 FA Zyklop piper med 1/4" og sekskant Hex 11 innfestning

Zyklop-pipesett med 1/4" og sekskant Hex-drev for manuell skruing med 1/4" skralle.

8790 FA Zyklop piper med 1/4" og sekskant Hex 11 innfestning



	EAN	⊙	⌀	⌀	⌀	⌀	⌀	⊞
Code	4013288	mm	mm	mm	mm	mm	mm	
05003665001	179623	4,0	9,5	6,4	11,8	18,0		1
05003666001	179630	4,5	9,5	7,0	11,8	18,0		1
05003667001	179647	5,0	9,5	7,6	11,8	18,0		1
05003668001	179654	5,5	9,5	8,2	11,8	18,0		1
05003669001	179661	6,0	9,5	9,2	11,8	18,0		1
05003670001	183408	7,0	9,5	10,4	11,8	18,0		1
05003675001	179678	8,0	9,5	11,5	11,8	18,0		1
05003690001	179685	10,0	9,5	13,8	11,8	18,0		1
05003684001	183415	12,0	9,5	16,8	11,8	18,0		1
05003685001	179692	13,0	9,5	17,8	11,8	18,0		1





Joker

Kombinasjonsskrallenøkkel og kombinasjonsnøkkel

Joker - Bedre på alt



Høykvalitets, metrisk kombinasjonsskrallenøkkel fra Wera: Alt man kan forvente av en skrunøkkel. Og mye mer. Raskere, bedre, penere. En ekte Joker! Den nye generasjonen kombinasjonsskrallenøkler.

For sekskantede skruehoder og mutre. Metallplaten i nøkkelåpningen har en holdefunksjon som reduserer risikoen for å miste skruer og mutre. Den utskiftbare metallplaten i nøkkelåpningen har ekstra harde tenner som sikrer skruer og mutre og reduserer risikoen for at nøkkelen skal glippe.

Den integrerte endestoppen kan hindre at nøkkelen glipper nedover fra skruehodet og gjør at det kan brukes høyt tiltrekkingsmoment. Dobbeltseskant-geometrien sikrer tett og formltpas-set forbindelse med skruen eller mutteren, og reduserer dermed risikoen for å glippe.

Med en tilbakesvingvinkel på bare 30 grader på den åpne siden unngås tidkrevende flytting av nøkkelen mens man skrur. Skrallemekanikken på ringsiden er usedvanlig fintannet med til sammen 80 tenner, for større fleksibilitet også på meget trange steder.

Den spesielle, smidde geometrien sikrer høy momentoverføring og høy bøyestivhet. Laget av høyeffektivt krom-molybdenstål med nikkel-krombelegg for god korrosjonsbeskyttelse. Med «Take it easy» verktøyidentifikasjon: Fargekoding etter størrelse.

- Metallplaten i nøkkelåpningen har gir praktisk holdefunksjon
- Ingen utglidning ved endestopp
- Dobbeltseskantgeometri reduserer faren for utglidning
- Returvinkel på bare 30°
- Med «Take it easy» verktøyidentifikasjon: Fargekoding i henhold til størrelse

6000 Joker kombinasjonsskrallenøkkel



	EAN							
Code			mm	mm	mm	mm	mm	
05073268001	167309		8	144	20	5,5	18	3
05073270001	164360		10	159	22	5,5	21	3
05073271001	167316		11	165	25	6,3	22	3
05073272001	167323		12	170,7	26,3	6,6	25	3
05073273001	164377		13	177	27,3	7	25	3
05073274001	167330		14	188	29,3	7,5	28	3
05073275001	167347		15	200	32,3	7,8	28,5	3
05073276001	167392		16	212	35	8,2	32,7	3
05073277001	164384		17	224	37,2	8,5	32,7	3
05073278001	167408		18	235	39	9	33,8	3
05073279001	164391		19	246	42	9,5	34,8	3

6000 Joker kombinasjonsskrallenøkkel, tommer



	EAN							
Code				mm	mm	mm	mm	
05073280001	167354		5/16"	144	20	5,5	18	3
05073281001	167361		3/8"	159	22	5,5	21	3
05073282001	167378		7/16"	165	25	6,3	22	3
05073283001	167385		1/2"	177	27,3	7	25	3
05073284001	167415		9/16"	188	29,3	7,5	28	3
05073285001	167422		5/8"	212	35	8,2	32,7	3
05073286001	167439		11/16"	235	39	9	33,8	3
05073287001	167446		3/4"	246	42	9,5	34,8	3

9630 Magnetstripe 6000 Joker 1 sett kombinasjonsskrallenøkkel

- 11 delers
- Listen holder seg godt til metalloverflater takket være en sterk magnet. Alternativt kan listen også skrues fast i en vegg
- Klemmene på listen sikrer et perfekt grep om verktøyene

9630 Magnetstripe 6000 Joker 1 sett kombinasjonsskrallenøkkel



Code	EAN		
05020014001	228949		1
		6000 Joker 1x 8x144; 1x 10x159; 1x 11x165; 1x 12x170,7; 1x 13x177; 1x 14x188; 1x 15x200; 1x 16x212; 1x 17x224; 1x 18x235; 1x 19x246	
		9610 1x 30,0x370,0	

9631 Magnetstripe 6000 Joker 2 sett kombinasjonsskrallenøkkel

- 5 delers

9631 Magnetstripe 6000 Joker 2 sett kombinasjonsskrallenøkkel



Code	EAN		
05020015001	229847		1
		6000 Joker 1x 8x144; 1x 10x159; 1x 13x177; 1x 17x224; 1x 19x246	
		9610 1x 30,0x370,0	

9632 Magnetstripe 6000 Joker Imperial 1 sett kombinasjonsskrallenøkkel

- 8 deler

9632 Magnetstripe 6000 Joker Imperial 1 sett kombinasjonsskrallenøkkel

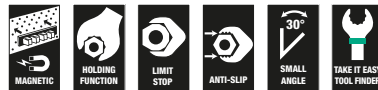

Code	EAN		
05020016001	229861		1
		6000 Joker Imperial 1x 5/16"x144; 1x 3/8"x159; 1x 7/16"x165; 1x 1/2"x177; 1x 9/16"x188; 1x 5/8"x212; 1x 11/16"x235; 1x 3/4"x246	
		9610 1x 30,0x370,0	

6000 Joker 11 Set 1 kombinasjonsskrallenøkler

- I robust futteral

6000 Joker 11 Set 1 kombinasjonsskrallenøkler



Code	EAN		
05020013001	4013288 167521		1
6000 Joker 1x 8x144; 1x 10x159; 1x 11x165; 1x 12x170,7; 1x 13x177; 1x 14x188; 1x 15x200; 1x 16x212; 1x 17x224; 1x 18x235; 1x 19x246			

6000 Joker 8 Imperial Set 1 kombinasjonsskrallenøkler, tommer

- I robust futteral

6000 Joker 8 Imperial Set 1 kombinasjonsskrallenøkler, tommer



Code	EAN		
05020012001	4013288 167514		1
6000 Joker Imperial 1x 5/16"x144; 1x 3/8"x159; 1x 7/16"x165; 1x 1/2"x177; 1x 9/16"x188; 1x 5/8"x212; 1x 11/16"x235; 1x 3/4"x246			

6000/6002 Joker 6 Set 1 kombinasjonsskrallenøkler/doble fastnøkler

- Dobbeltfastnøkkelen Joker egner seg glimrende til mothold for skrue og mutter
- I robust futteral

6000/6002 Joker 6 Set 1 kombinasjonsskrallenøkler/doble fastnøkler



Code	EAN		
05020022001	4013288 173034		1
6000 Joker 1x 10x159; 1x 13x177; 1x 17x224; 1x 19x246 6002 Joker Double 1x 10x13x167; 1x 17x19x235			

6000 Joker 4 Set 1 Sett kombinasjonsskrallenøkler

- I robust futteral

6000 Joker 4 Set 1 Sett kombinasjonsskrallenøkler



Code	EAN		
05073290001	4013288 164407		1
6000 Joker 1x 10x159; 1x 13x177; 1x 17x224; 1x 19x246			

6000 Joker 4 Imperial Set 1 kombinasjonsskrallenøkler

- 1 robust futteral

6000 Joker 4 Imperial Set 1 kombinasjonsskrallenøkler



Code	EAN		
05073295001	167460		1
		6000 Joker Imperial 1x 7/16"x165; 1x 1/2"x177; 1x 9/16"x188; 1x 3/4"x246	
		Krok og borrelås tape 120 1x 50,0x120,0	

6001 Joker Switch kombinasjonsskrallenøkkel, vendbar

Joker kombinasjonsskrallenøkkel med vinklet skralleside og vendespak. Metallplaten i nøkkelåpningen har en holdefunksjon som reduserer risikoen for å miste skruer og muttere. Integriert endestopp kan hindre at nøkkelen glipper nedover fra skruhodet og gjør at det kan brukes høyt tiltrekningsmoment.

Den utskiftbare metallplaten i nøkkelåpningen har ekstra harde tenner som sikrer skruer og mutre og reduserer risikoen for at nøkkelen skal glippe. Dobbeltsekskant-geometrien sikrer tett og formtilpasset forbindelse med skruen eller mutteren, og reduserer dermed risikoen for å glippe. Med en tilbakesvingvinkel på bare 30° på den åpne siden unngås tidkrevende flytting av nøkkelen mens man skrur.

Den vendbare skrallemekanismen på ringsiden er usedvanlig fintannet med til sammen 80 tenner, for større fleksibilitet også på trange steder. Hørbar og presis skrallemekanikk. Det robuste todelte låseelementet gir dessuten mulighet for en ekstrem stabilitet. Skralleside vinklet 15° for å kunne arbeide sikkert ved høye momenter.

Den spesielle, smidde geometrien sikrer høy momentoverføring og høy bøyestivhet. Laget av høyeffektivt krom-molybdenstål med nikkel-krombelegg for god korrosjonsbeskyttelse.

Med «Take it easy» verktøyidentifikasjon: Fargekoding etter størrelse.

- Metallplaten i nøkkelåpningen har gir praktisk holdefunksjon
- Ingen utglidning ved endestopp
- Med høy finfortanning og robust låseelement
- Skralleside vinklet 15°
- Med «Take it easy» verktøyidentifikasjon: Fargekoding i henhold til størrelse

6001 Joker Switch kombinasjonsskrallenøkkel, vendbar



Code	EAN							
05020064001	184696		8	144	20,3	5,5	18	3
05020065001	183903		10	159	23	5,5	21,5	3
05020066001	183910		11	165	24,3	6,3	22	3
05020067001	183927		12	171	26,3	6,6	25	3
05020068001	184702		13	179	27,3	7	26	3
05020069001	184719		14	187	30	7,5	28	3
05020070001	184726		15	199	32	7,8	28,8	3
05020071001	184733		16	213	35	8,2	31,7	3
05020072001	184740		17	225	37	8,5	33	3
05020073001	184757		18	234	39,5	9	34	3
05020074001	184764		19	246	42	9,5	34,7	3

6001 Joker Switch kombinasjonsskrallenøkkel, vendbar, tommer



Code	EAN							
05020075001	184788		5/16"	144	20,3	5,5	18	3
05020076001	184795		3/8"	159	23	5,5	21,5	3
05020077001	184801		7/16"	165	24,3	6,3	22	3
05020078001	184818		1/2"	171	26,3	6,6	25	3
05020079001	184825		9/16"	187	30	7,5	28	3
05020080001	184832		5/8"	213	35	8,2	31,7	3
05020081001	184849		11/16"	234	39,5	9	34	3
05020082001	184771		3/4"	246	42	9,5	34,7	3

6002 Joker åpen fastnøkkel

- Metallplaten i nøkkelåpningen har gir praktisk holdefunksjon
- Ingen utglidning ved endestopp
- Dobbel sekskantgeometri reduserer faren for utglidning
- Returvinkel på bare 30°
- Med «Take it easy» verktøyidentifikasjon: Fargekoding i henhold til størrelse

6002 Joker åpen fastnøkkel



Code	EAN							
			mm	mm	mm	mm	mm	
05020259001	219015		8	20	10	23	5,5	3
05003760001	173010		10	23	13	27	5,5	3
05003765001	173027		17	37	19	42	8,5	3
05020260001	212764		20	48	22	51	10	3
05020261001	212771		22	48	24	51	10	3
05020262001	212788		24	51	27	60	11	3
05020263001	212795		27	63	32	66	12	3
05020264001	212801		30	63	32	66	12	3

6001 Joker Switch 11 Set 1 kombinasjonsskrallenøkkel, vendbar

- Kompakt, meget robust tekstilboks med lav vekt og lite volum

6001 Joker Switch 11 Set 1 kombinasjonsskrallenøkkel, vendbar



Code	EAN							
05020091001	184160							1
			6001 Joker Switch 1x 8x144; 1x 10x159; 1x 11x165; 1x 12x171; 1x 13x179; 1x 14x187; 1x 15x199; 1x 16x213; 1x 17x225; 1x 18x234; 1x 19x246					
			Krok og borrelås tape 240 1x 50,0x240,0					

6001 Joker Switch 8 Imperial Set 1 kombinasjonsskrallenøkkel, vendbar, tommer

- Kompakt, meget robust tekstilboks med lav vekt og lite volum

6001 Joker Switch 8 Imperial Set 1 kombinasjonsskrallenøkkel, vendbar, tommer



Code	EAN							
05020093001	184153							1
			6001 Joker Switch Imperial 1x 9/16"x144; 1x 3/8"x159; 1x 7/16"x165; 1x 1/2"x171; 1x 9/16"x187; 1x 5/8"x213; 1x 11/16"x234; 1x 3/4"x246					
			Krok og borrelås tape 240 1x 50,0x240,0					

6001 Joker Switch 4 Set 1 kombinasjonsskrallenøkkel, vendbar

- I robust futteral

6001 Joker Switch 4 Set 1 kombinasjonsskrallenøkkel, vendbar



Code	EAN							
05020090001	184139							1
			6001 Joker Switch 1x 10x159; 1x 13x179; 1x 17x225; 1x 19x246					
			Krok og borrelås tape 120 1x 50,0x120,0					

6001 Joker Switch 4 Imperial Set 1 kombinasjonsskrallenøkkel, vendbar, tommer

- I robust futteral

6001 Joker Switch 4 Imperial Set 1 kombinasjonsskrallenøkkel, vendbar, tommer



Code	EAN		
05020092001	184146		1
		6001 Joker Switch Imperial 1x 7/16"x165; 1x 1/2"x171; 1x 9/16"x187; 1x 3/4"x246	
		Krok og borelås tape 120 1x 50,0x120,0	

6003 Joker kombinasjonsnøkkel

Ettersom områdene hvor det utføres skruoperasjoner blir stadig trangere, trengs det verktøy som brukerne kan få jobben gjort med, selv i slike situasjoner. Trange rom krever verktøy med ekstra anleggspunkter. Men kan kombinasjonsnøkler endres på en slik måte at verktøyets anleggsmuligheter forbedres?

Kombinasjonen av en åpen ende som er dreid 7,5° og dobbeltskantskantgeometrien medfører en fordobling av anleggspunktene.

Med gjentatt 180° dreining av kombinasjonsnøkkelen om lengdeaksen under skruing finnes det fire anleggsmuligheter, og det er mulig å få tak i mutterne eller skruehodene hver 15°.

Med sin smarte kjeftgeometri utvider Joker 6003 brukerspektret i trange rom betydelig. Etter hver snuing av verktøyet finner Joker 6003 det respektive anleggspunktet så å si av seg selv.

Den slanke, men robuste ringsiden danner en vinkel på 15° til verktøyaksen. Overflatefinishen av høy kvalitet gir god og langvarig korrosjonsbeskyttelse.

Med «Take it easy» verktøyidentifikasjon: Fargekoding etter størrelse.

- Spesielt egnet for trange arbeidsområder
- Den spesielle kjeftgeometrien gir verktøyet flere anleggsmuligheter
- Den lille returvinkelen i kjeften gir feste på mutre og skruehoder med bare 15 graders intervaller
- Slank ringside, vinklet 15°
- Med «Take it easy» verktøyidentifikasjon: Fargekoding i henhold til størrelse

6003 Joker kombinasjonsnøkkel

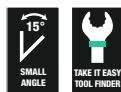

Code	EAN							
			mm	mm	mm	mm	mm	
05020190001	219039		5,5	105	16	4	10	3
05020198001	218780		6	105	16	4	10	3
05020199001	218773		7	110	17,7	4,2	11,5	3
05020200001	212528		8	115	19	4,5	12,5	3
05020219001	220097		9	120	21	4,8	13,5	3
05020201001	212542		10	125	22	5	15	3
05020202001	212559		11	135	24,5	5	17	3
05020203001	212566		12	148	26	5,5	18	3
05020204001	212696		13	160	27	6	19	3
05020205001	212702		14	167	29	6	20	3
05020206001	212719		15	174	32	6	22	3
05020207001	212726		16	182	35	6,5	23	3
05020208001	212733		17	190	38	6,5	24,5	3
05020209001	212740		18	210	39	7,5	26	3
05020210001	212757		19	230	42	7,5	27,5	3
05020500001	218797		20	230	45	7,5	29	3
05020501001	218803		21	260	47	7,5	30	3
05020502001	218841		22	260	49	7,5	31,5	3
05020503001	218858		24	280	53	8	36	3
05020504001	218865		27	300	60	8,5	40	3
05020505001	218872		30	330	66	9	43	3
05020506001	218889		32	360	70	9,5	45,5	3
05020507001	218896		36	460	80	10	50,5	3

6003 Joker kombinasjonsnøkkel, tommer

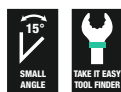

Code	EAN							
			mm	mm	mm	mm	mm	
05020220001	219046		1/4"	105	16	4	10	3
05020211001	212979		5/16"	115	19	4,5	12,5	3
05020212001	212986		3/8"	125	22	5	15	3
05020213001	212993		7/16"	135	24,5	5	17	3
05020214001	213006		1/2"	160	26	6	19	3
05020215001	213013		9/16"	167	29	6	20	3
05020216001	213020		5/8"	182	35	6,5	23	3
05020217001	213037		11/16"	210	40	7,5	26	3
05020218001	213044		3/4"	230	42	7,5	27,5	3

6003 Joker Pedal kombinasjonsnøkkel

Den ekstra tynne pedalnøkkelen 6003 Joker Pedal er ideell til trange arbeidsområder.

- Spesielt egnet for trange arbeidsområder
- Den spesielle kjeftgeometrien gir verktøyet flere anleggsmuligheter
- Den lille returvinkelen i kjeften gir feste på mutre og skruehoder med bare 15 graders intervaller
- Slank ringside, vinklet 15°
- Joker 6003 Pedal str. 15 med flat åpning for montering og demontering av pedaler
- Med «Take it easy» verktøyidentifikasjon: Fargekoding i henhold til størrelse

6003 Joker Pedal kombinasjonsnøkkel



Code	EAN						
05020221001	220677	15	174	32	4,5	22	1

6003 Joker 22 Set 1 kombinasjonsnøkkel

Ettersom områdene hvor det utføres skruoperasjoner blir stadig trangere, trengs det verktøy som brukerne kan få jobben gjort med, selv i slike situasjoner. Trange rom krever verktøy med ekstra anleggspunkter.

Men kan kombinasjonsnøkler endres på en slik måte at verktøyets anleggsmuligheter forbedres? Kombinasjonen av en åpen ende som er dreid 7,5°, og den doble sekskantede geometrien medfører en fordobling av anleggspunktene.

Med gjentatt 180° dreining av kombinasjonsnøkkelens om lengdeaksen under skruing finnes det fire anleggsmuligheter, og det er mulig å få tak i mutterne eller skruehodene hver 15°.

Med sin smarte kjeftgeometri utvider Joker 6003 brukerspektret i trange rom betydelig. Etter hver sruing av verktøyet finner Joker 6003 det respektive anleggspunktet så å si av seg selv.

Den slanke, men robuste ringsiden danner en vinkel på 15° til verktøyaksen. Overflatebelegget av høy kvalitet resulterer i god og langvarig korrosjonsbeskyttelse.

Med «Take it easy» verktøyidentifikasjon: Fargekoding i henhold til størrelse.

- 22 delers kombinasjonsnøkkelsett – spesielt egnet for trange arbeidsområder
- Den spesielle kjeftgeometrien gir verktøyet flere anleggsmuligheter
- Den lille returvinkelen i kjeften gir feste på mutre og skruehoder med bare 15 graders intervaller
- Slank ringside, vinklet 15°
- Egnet for å feste på Wera 2go-systemet

6003 Joker 22 Set 1 kombinasjonsnøkkel

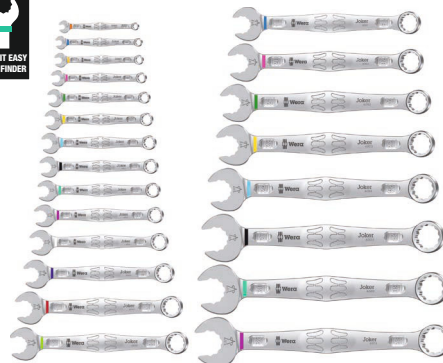
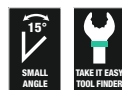

Code	EAN		
05020232001	221087		1
		6003 Joker 1x 5,5x105; 1x 6x105; 1x 7x110; 1x 8x115; 1x 9x120; 1x 10x125; 1x 11x135; 1x 12x148; 1x 13x160; 1x 14x167; 1x 15x174; 1x 16x182; 1x 17x190; 1x 18x210; 1x 19x230; 1x 20x230; 1x 21x260; 1x 22x260; 1x 24x280; 1x 27x300; 1x 30x330; 1x 32x360	

6003 Joker 15 Set 1 kombinasjonsnøkkel

- I robust futteral

6003 Joker 15 Set 1 kombinasjonsnøkkel



Code	EAN		
05020302001	222657		1
		6003 Joker 1x 5,5x105; 1x 6x105; 1x 7x110; 1x 8x115; 1x 9x120; 1x 10x125; 1x 11x135; 1x 12x148; 1x 13x160; 1x 14x167; 1x 15x174; 1x 16x182; 1x 17x190; 1x 18x210; 1x 19x230	
		Krok og borrelås tape 240 1x 50,0x240,0	

6003 Joker 11 Set 1 kombinasjonsnøkkel

- I robust futteral

6003 Joker 11 Set 1 kombinasjonsnøkkel

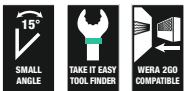

Code	EAN		
05020231001	214195		1
		6003 Joker 1x 8x115; 1x 10x125; 1x 11x135; 1x 12x148; 1x 13x160; 1x 14x167; 1x 15x174; 1x 16x182; 1x 17x190; 1x 18x210; 1x 19x230	
		Krok og borrelås tape 240 1x 50,0x240,0	

6003 Joker 8 Imperial Set 1 kombinasjonsnøkkel, tommer

- I robust futteral

6003 Joker 8 Imperial Set 1 kombinasjonsnøkkel, tommer

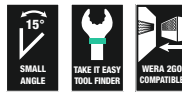

Code	EAN		
05020241001	214201		1
		6003 Joker Imperial 1x 5/16"x115; 1x 3/8"x125; 1x 7/16"x135; 1x 1/2"x160; 1x 9/16"x167; 1x 5/8"x182; 1x 11/16"x210; 1x 3/4"x230	
		Krok og borrelås tape 240 1x 50,0x240,0	

6003 Joker 5 Set 1 kombinasjonsnøkkel

- I robust futteral

6003 Joker 5 Set 1 kombinasjonsnøkkel

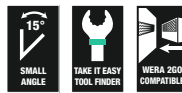

Code	EAN		
05020230001	214171		1
		6003 Joker 1x 8x115; 1x 10x125; 1x 13x160; 1x 17x190; 1x 19x230	
		Krok og borrelås tape 120 1x 50,0x120,0	

Bicycle Set 10

5 delers kombinasjonsnøkkelsett Joker 6003 med ekstra slang utførelse i størrelse 15. Ettersom arbeidsområdene på sykkelen er svært trange, trengs det verktøy som brukerne kan få jobben gjort med, selv i slike situasjoner. Trange arbeidsområder krever verktøy med ekstra anleggspunkter.

Men kan kombinasjonsnøkler endres på en slik måte at verktøyets anleggsmuligheter forbedres? Kombinasjonen av en åpen ende som er dreid 7,5°, og den doble sekskantede geometrien medfører en fordobling av anleggspunktene.

Med gjentatt 180° dreining av kombinasjonsnøkkelen om lengdeaksen under skruing finnes det fire anleggsmuligheter, og det er mulig å få tak i mutterne eller skruehodene hver 15°. Med sin smarte kjeftgeometri utvider Joker 6003 brukerspekeret i trange rom betydelig.

Etter hver snuing av verktøyet finner Joker 6003 det respektive anleggspunktet så å si av seg selv. Den slanke, men robuste ringsiden danner en vinkel på 15° til verktøyaksen. Overflatebelegget av høy kvalitet resulterer i god og langvarig korrosjonsbeskyttelse.

Med «Take it easy» verktøyidentifikasjon: Fargekoding i henhold til størrelse. Joker-futteralet er egnet for montering på vegg, hylle, verktøyvogn og Wera 2go-systemet takket være borrelåssystemet på baksiden.

- Spesielt egnet for trange skrusituasjoner på sykkel
- Den spesielle kjeftgeometrien gir verktøyet flere anleggsmuligheter
- Den lille returvinkelen i kjefthen gir feste på mutre og skruehoder med bare 15 graders intervaller
- Slank ringside, vinklet 15°
- Joker 6003 Pedal str. 15 med flat åpning for montering og demontering av pedaler

Bicycle Set 10



Code	EAN		
05004178001	4013288 220653		1
		6003 Joker 1x 8x115; 1x 9x120; 1x 10x125; 1x 13x160	
		6003 Joker Pedal 1x 15x174	
		Krok og borrelås tape 120 1x 50,0x120,0	

Bicycle Set 12

12 delers kombinasjonsnøkkelsett Joker 6003 med ekstra slang utførelse i størrelse 15. Ettersom arbeidsområdene på sykkelen er svært trange, trengs det verktøy som brukerne kan få jobben gjort med, selv i slike situasjoner.

Trange arbeidsområder krever verktøy med ekstra anleggspunkter. Men kan kombinasjonsnøkler endres på en slik måte at verktøyets anleggsmuligheter forbedres? Kombinasjonen av en åpen ende som er dreid 7,5°, og den doble sekskantede geometrien medfører en fordobling av anleggspunktene.

Med gjentatt 180° dreining av kombinasjonsnøkkelen om lengdeaksen under skruing finnes det fire anleggsmuligheter, og det er mulig å få tak i mutterne eller skruehodene hver 15°.

Med sin smarte kjeftgeometri utvider Joker 6003 brukerspekeret i trange rom betydelig. Etter hver snuing av verktøyet finner Joker 6003 det respektive anleggspunktet så å si av seg selv.

Den slanke, men robuste ringsiden danner en vinkel på 15° til verktøyaksen. Overflatebelegget av høy kvalitet resulterer i god og langvarig korrosjonsbeskyttelse.

Med «Take it easy» verktøyidentifikasjon: Fargekoding i henhold til størrelse. Joker-futteralet er egnet for montering på vegg, hylle, verktøyvogn og Wera 2go-systemet takket være borrelåssystemet på baksiden.

- Spesielt egnet for trange arbeidsområder
- Den spesielle kjeftgeometrien gir verktøyet flere anleggsmuligheter
- Den lille returvinkelen i kjefthen gir feste på mutre og skruehoder med bare 15 graders intervaller
- Slank ringside, vinklet 15°
- Joker 6003 Pedal str. 15 med flat åpning for montering og demontering av pedaler
- Med «Take it easy» verktøyidentifikasjon: Fargekoding i henhold til størrelse
- I robust futteral

Bicycle Set 12



Code	EAN		
05004181001	4013288 220721		1
		6003 Joker 1x 6x105; 1x 7x110; 1x 8x115; 1x 9x120; 1x 10x125; 1x 11x135; 1x 12x148; 1x 13x160; 1x 14x167; 1x 16x182; 1x 17x190	
		6003 Joker Pedal 1x 15x174	

6003 Joker 5 Imperial Set 1 kombinasjonsnøkkel, tommer

- I robust futteral

6003 Joker 5 Imperial Set 1 kombinasjonsnøkkel, tommer



Code	EAN		
05020240001	4013288		1
	214188		
		6003 Joker Imperial 1x 5/16"x115; 1x 3/8"x125; 1x 1/2"x160; 1x 9/16"x167; 1x 3/4"x230	
		Krok og borrelås tape 120 1x 50,0x120,0	

6003 Joker 4 Set 1 kombinasjonsnøkkel

Ettersom områdene hvor det utføres skruoperasjoner blir stadig trangere, trengs det verktøy som brukerne kan få jobben gjort med, selv i slike situasjoner. Trange rom krever verktøy med ekstra anleggspunkter.

Men kan fastnøkler endres på en slik måte at verktøyets anleggsmuligheter forbedres? Kombinasjonen av en åpen ende som er dreid 7,5° og dobbeltsekskantgeometrien medfører en fordobling av anleggspunktene.

Med gjentatt 180° dreining av nøkkelen om lengdeaksen under skruing finnes det fire anleggsmuligheter, og det er mulig å få tak i mutterne eller skruehodene hver 15°.

Med sin smarte kjøftgeometri utvider Joker 6003 brukerspektret i trange rom betydelig. Etter hver snuing av verktøyet finner Joker 6003 det respektive anleggspunktet så å si av seg selv. Den slanke, men robuste ringsiden danner en vinkel på 15° til verktøyaksen. Overflatefinishen av høy kvalitet gir god og langvarig korrosjonsbeskyttelse.

Med «Take it easy» verktøyidentifikasjon: Fargekoding etter størrelse. Det slitebestandige materialet i klipsholderen sørger for at fastnøkklene holdes forsvarlig fast samtidig som de er enkle å ta ut.

- Joker fastnøkkel i den nye klipsholderen for plassbesparende oppbevaring i verktøyfutteralet

6003 Joker 4 Set 1 kombinasjonsnøkkel

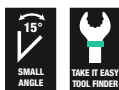

Code	EAN		
05020228001	4013288		1
	225665		
		6003 Joker 1x 8x115; 1x 10x125; 1x 12x148; 1x 13x160	



6003 Joker 4 Imperial Set 1 kombinasjonsnøkkel

- Joker fastnøkkel i den nye klipsholderen for plassbesparende oppbevaring i verktøyfutteralet

6003 Joker 4 Imperial Set 1 kombinasjonsnøkkel

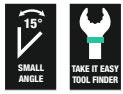

Code	EAN		
05020229001	4013288 225672		1
		6003 Joker Imperial 1x 9/16"x115; 1x 7/8"x125; 1x 7/16"x135; 1x 1/2"x160	

9640 Magnetstripe 6003 Joker 1 kombinasjonsnøkkelsett

- 11 delers
- Listen holder seg godt til metalloverflater takket være en sterk magnet. Alternativt kan listen også skrues fast i en vegg
- Klemmene på listen sikrer et perfekt grep om verktøyene

9640 Magnetstripe 6003 Joker 1 kombinasjonsnøkkelsett



Code	EAN		
05020233001	4013288 228963		1
		6003 Joker 1x 8x115; 1x 10x125; 1x 11x135; 1x 12x148; 1x 13x160; 1x 14x167; 1x 15x174; 1x 16x182; 1x 17x190; 1x 18x210; 1x 19x230,0	
		9610 1x 30,0x370,0	

9641 Magnetstripe 6003 Joker 2 kombinasjonsnøkkelsett

- 5 delers

9641 Magnetstripe 6003 Joker 2 kombinasjonsnøkkelsett

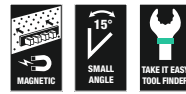

Code	EAN		
05020234001	4013288 229854		1
		6003 Joker 1x 8x115; 1x 10x125; 1x 13x160; 1x 17x190; 1x 19x230,0	
		9610 1x 30,0x370,0	

9642 Magnetstripe 6003 Joker Imperial 1 kombinasjonsnøkkelsett

- Tommemål
- 8 delers

9642 Magnetstripe 6003 Joker Imperial 1 kombinasjonsnøkkelsett



Code	EAN		
05020235001	4013288 229878		1
		6003 Joker Imperial 1x 9/16"x115; 1x 3/8"x125; 1x 7/16"x135; 1x 1/2"x160; 1x 9/16"x167; 1x 5/8"x182; 1x 11/16"x210; 1x 3/4"x230,0	
		9610 1x 30,0x370,0	

6004 Joker XS Selvjusterende kombinasjonsnøkkel

Mange brukere ønsker seg et universelt skruverktøy med et bredest mulig spekter av bruksområder. Det bør være ett enkelt verktøy for flere dimensjoner, både metriske og i tommer.

Det bør automatisk justere seg til forskjellige skruestørrelser. Verktøyet må kunne brukes for kraftig og trygg tiltrekking, ikke skade noe og legge til rette for en høy arbeidshastighet. De trinnløse og parallellførte kjevene erstatter flere fastnøkler med separate dimensjoner.

Nå man legger an verktøyet mot den sekskantede mutteren eller skruen stiller det selv trinnløst inn den riktige størrelsen. Den integrerte armmekanismen klemmer den sekskantede skruen eller mutteren sikkert fast mellom kjevene, noe som gir betydelig reduksjon av risikoen for glipp og skade. Skrallefunksjonen gjør at man kan skru hurtig og uten avbrudd for å skifte grep.

Hjørneviddeprismene gjør at det oppnås en tilbakesvingvinkel på bare 30 grader. Konstruksjonen med én arm i kombinasjon med skrallefunksjonen og hjørnebreddeprismene gjør det mulig å arbeide selv om det er trangt.

Den justerbare Joker 6004 er det universelle skruverktøyet. Selvjusterende. Kraftig moment. Skralle.

- Den justerbare Joker 6004 dekker alle dimensjoner, både metrisk og i tommer, innen det aktuelle bruksområdet
- Automatisk og trinnløst grep på sekskantede skruer og mutre
- Grepets armmekanisme hindrer glipp og skader
- Med mekanisk skrallefunksjon kan du skru hurtig og kontinuerlig uten å måtte flytte nøkkelen
- Arbeidsvinkelen er på bare 30 grader ved anlegg mot hjørneprismene i kjeften

6004 Joker XS Selvjusterende kombinasjonsnøkkel

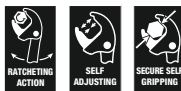

		EAN						
Code	4013288		mm		mm	mm		
05020099001	216892		7-10	1/4"-3/8"	117	7,7		3

6004 Joker S Selvjusterende kombinasjonsnøkkel



		EAN						
Code	4013288		mm		mm	mm		
05020100001	211729		10-13	7/16"-1/2"	154	10		3

6004 Joker M Selvjusterende kombinasjonsnøkkel



		EAN						
Code	4013288		mm		mm	mm		
05020103001	216908		13-16	1/2"-5/8"	188	12,4		3

6004 Joker L Selvjusterende kombinasjonsnøkkel



	EAN						
Code	4013288	mm		mm	mm		
05020101001	214706	16-19	5/8"-3/4"	224	14		3

6004 Joker XL Selvjusterende kombinasjonsnøkkel



	EAN						
Code	4013288	mm		mm	mm		
05020104001	216915	19-24	3/4"-15/16"	256	16		2

6004 Joker XXL Selvjusterende kombinasjonsnøkkel



	EAN						
Code	4013288	mm		mm	mm		
05020102001	214713	24-32	15/16"-1 1/4"	322	20		3

6004 Joker 4 Set 1 Selvjusterende kombinasjonsnøkkel

- Det kompakte sammenleggbare futteralet med fire justerbare Joker 6004 dekker alle metriske og britiske (tommebaserte) dimensjoner i bruksområdet fra 7 til 19 mm eller 1/4" til 3/4"

6004 Joker 4 Set 1 Selvjusterende kombinasjonsnøkkel



	EAN		
Code	4013288		
05020110001	217516		1
		6004 Joker XS 1x 7-10 (1/4"-3/8")x117	
		6004 Joker S 1x 10-13 (7/16"-1/2")x154	
		6004 Joker M 1x 13-16 (1/2"-5/8")x188	
		6004 Joker L 1x 16-19 (5/8"-3/4")x224	

6005 Joker åpen dobbel fastnøkkel

- Joker fastnøkkel
- Spesielt egnet for trange arbeidsområder
- Den spesielle kjeftgeometrien gir verktøyet flere anleggsmuligheter
- Den lille returvinkelen i kjeften gir feste på mutre og skruer med bare 15 graders intervaller
- Med «Take it easy» verktøyidentifikasjon: Fargekoding i henhold til størrelse

6005 Joker åpen dobbel fastnøkkel



Code	EAN								
Code	EAN		mm	mm	mm	mm	mm	mm	
05020310001	224873		6	16	7	17,7	4	3	
05020311001	224880		8	19	9	21	4,5	3	
05020312001	224897		10	23	11	25	5	3	
05020313001	224903		12	26	13	27	5,5	3	

6005 Joker 4 Set 1 åpen dobbel fastnøkkel

- Joker fastnøkkel i den nye klipsholderen for plassbesparende oppbevaring i verktøyfutteralet

6005 Joker 4 Set 1 åpen dobbel fastnøkkel



Code	EAN		
05020314001	224750		1
6005 Joker Double 1x 6x7x111,8; 1x 8x9x122,2; 1x 10x11x137,3; 1x 12x13x166			

9610 Joker magnetlist, for opptil 11 fastnøkler, uten innhold

- Listen holder seg godt til metalloverflater takket være en sterk magnet. Alternativt kan listen også skrues fast i en vegg
- Klemmene på listen sikrer et perfekt grep om verktøyene

9610 Joker magnetlist, for opptil 11 fastnøkler, uten innhold

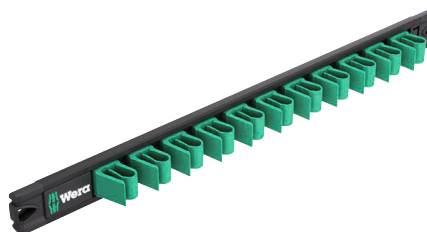

Code	EAN								
Code	EAN	mm	mm						
05136413001	228956	30,0	370,0						1





Vinkelnøkkel

Hex-Plus gir lengre liv til skruer med innvendig sekskant

Ødeleggelse av profilen («runding») forhindres

Levetid over gjennomsnittet

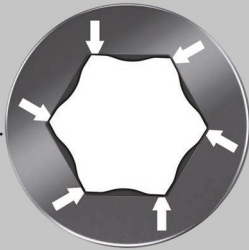

Kraftform Stainless - Materiale i rustfritt stål for å unngå rustsmitte

Materiale i rustfritt stål for å unngå rustsmitte

Egnet for verksted takket være vakuumerding

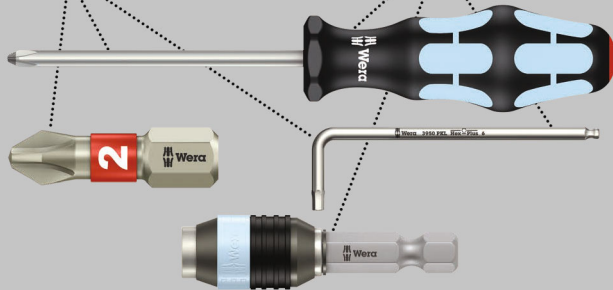

Høykvalitets vinkel nøkler i rustfritt stål for skruer med innvendig sekskant fra Wera. Rustfritt stål forhindrer overføring av fremmedrust. Hex-Plus-profilen gir større anleggsflate i skruhodet. Kjervingen blir dermed redusert til et minimum, noe som nesten eliminerer ødeleggelsen av skruhodet.

Med sekskantet kulehode på lang arm: Den sfæriske profilen på verktøypissen gjør at verktøyaksen kan svinges i forhold til skrueraksen slik at man kan skru «rundt hjørnet». Fra str. 3,0 med holdefunksjon for skruer med innvendig sekskant på lang arm.

«Take it easy» verktøyidentifikasjon med fargekoding i henhold til størrelse. I nærmest slitasjefri vinkel nøkkelklipsholder.

- Løsning på problemet med fremmedrust: Skru rustfritt stål med rustfritt stål!
- Hex-Plus gir lengre liv til innvendige sekskantskruer
- Med «Take it easy» verktøyidentifikasjon: Fargekoding i henhold til størrelse
- Alle vinkel nøkler har en fargekodet, gripevennlig termoplasthylse for ergonomisk og bekvem håndtering, selv ved lave temperaturer

3950/9 Hex-Plus Multicolour HF Stainless 1 Vinkel nøkkelsett, metrisk, rustfritt stål med holdefunksjon

- Fra og med størrelse 3,0 holder holdefunksjonen på den lange armen skruene trygt på verktøyet

3950/9 Hex-Plus Multicolour HF Stainless 1 Vinkel nøkkelsett, metrisk, rustfritt stål med holdefunksjon

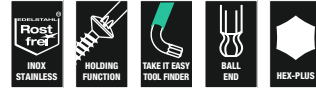

Code	EAN		
	4013288		
05022699001	224477		1
		3950 SPKL Multicolour 1x 1,5x90; 1x 2,0x101; 1x 2,5x112	
		3950 SPKL Multicolour HF 1x 3,0x123; 1x 4,0x137; 1x 5,0x154; 1x 6,0x172; 1x 8,0x195; 1x 10,0x224	

3950/9 Hex-Plus Multicolour Stainless 1 Vinkel nøkkelsett, metrisk, rustfritt stål



Code	EAN		
	4013288		
05022669001	185211		1
		3950 SPKL Multicolour 1x 1,5x90; 1x 2,0x101; 1x 2,5x112; 1x 3,0x123; 1x 4,0x137; 1x 5,0x154; 1x 6,0x172; 1x 8,0x195; 1x 10,0x224	

3950/9 Hex-Plus Stainless 1 Vinkel nøkkelsett, metrisk, rustfritt stål

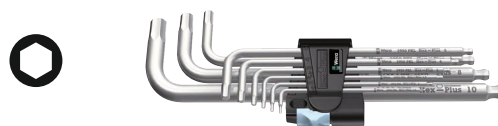

Code	EAN		
	4013288		
05022720001	111364		10
		3950 PKL 1x 1,5x90; 1x 2,0x101; 1x 2,5x112; 1x 3,0x123; 1x 4,0x137; 1x 5,0x154; 1x 6,0x172; 1x 8,0x195; 1x 10,0x224	

3950/9 Hex-Plus Stainless 1 SB Vinkelnøkkelsett, metrisk, rustfritt stål



Code	EAN		
05073544001	180377	○	3950 PKL 1x 1,5x90; 1x 2,0x101; 1x 2,5x112; 1x 3,0x123; 1x 4,0x137; 1x 5,0x154; 1x 6,0x172; 1x 8,0x195; 1x 10,0x224

3950/9 Hex-Plus Imperial Stainless 1 Vinkelnøkkelsett, tommer, rustfritt stål

- I robust futteral

3950/9 Hex-Plus Imperial Stainless 1 Vinkelnøkkelsett, tommer, rustfritt stål

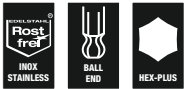

Code	EAN		
05022721001	117281	○	3950 PKL inch 1x 3/32"x112; 1x 7/64"x119; 1x 1/8"x123; 1x 9/64"x130; 1x 5/32"x137; 1x 3/16"x154; 1x 1/4"x185; 1x 5/16"x195; 1x 3/8"x224

950/9 Hex-Plus Multicolour HF 1 Vinkelnøkkelsett, metrisk, BlackLaser med holdefunksjon

- Vinkeløkler med holdefunksjon for skruer med sekskanthull
- Med sekskantet kulehode på lang arm
- Färgkodat, greppvänligt plastöverdrag, även vid låga temperaturer

950/9 Hex-Plus Multicolour HF 1 Vinkelnøkkelsett, metrisk, BlackLaser med holdefunksjon



Code	EAN		
05022210001	188403	○	950 SPKL Multicolour 1x 1,5x90; 1x 2,0x101; 1x 2,5x112
		○	950 SPKL HF Multicolour 1x 3,0x123; 1x 4,0x137; 1x 5,0x154; 1x 6,0x172; 1x 8,0x195; 1x 10,0x224

950/9 Hex-Plus Multicolour 1 Vinkelnøkkelsett, metrisk, BlackLaser



Code	EAN		
05022089001	180841	○	950 SPKL Multicolour 1x 1,5x90; 1x 2,0x101; 1x 2,5x112; 1x 3,0x123; 1x 4,0x137; 1x 5,0x154; 1x 6,0x172; 1x 8,0x195; 1x 10,0x224

950/9 Hex-Plus Multicolour 1 SB Vinkelnøkkelsett, metrisk, BlackLaser



Code		EAN		
		4013288		
05073593001	165688	○	950 SPKL Multicolour 1x 1.5x90; 1x 2.0x101; 1x 2.5x112; 1x 3.0x123; 1x 4.0x137; 1x 5.0x154; 1x 6.0x172; 1x 8.0x195; 1x 10.0x224	1

Vinkelnøkler

Nøklene sitter sikrere i klipsholderen

Materiale av helgummi for lang levetid.

Praktisk åpne-/lukkemekanisme

Størrelsesmerking på klipsholderen



950/9 Hex-Plus Multicolour 2 Vinkelnøkkelsett, BlackLaser



Code		EAN		
		4013288		
05133164001	207517	○	950 SPKS Multicolour 1x 1,5x50; 1x 2,0x56; 1x 2,5x63; 1x 3,0x71; 1x 4,0x80; 1x 5,0x90; 1x 6,0x100; 1x 8,0x112; 1x 10,0x125	1

950/9 Hex-Plus Multicolour 3 vinkelnøkkelsett, metrisk, BlackLaser

9 vinkelnøkler med termoplasthylse (SPKL) er fremstilt av et rundt og gripevennlig materiale. Plastbelegget gjør det enklere å arbeide ved lave temperaturer og skåner fingrene. Fargekoding og størrelsesmerking gjør det enkelt å finne ønsket vinkelnøkkel.

Praktisk oppbevaring i rack 9109 for plassering på bord eller montering på vegg. Klips 9538 integrert i rack, kan fjernes for mobil bruk. Racket inneholder dessuten et smart avtagbart magnetiseringsverktøy 9538 som kan brukes til å magnetisere (og avmagnetisere) skruer og verktøypisser.

Dermed trenger du ikke lenger å holde fast skruen med den andre hånden.

- Rack for plassering på bordet eller for montering på veggen
- Klips integrert i racket, kan fjernes for mobil bruk
- Avtakbar magnet for magnetisering og demagnetisering av verktøypisser
- Vinkelnøkkel for skruer med innvendig sekskant
- Hex-Plus gir lengre liv til innvendige sekskantskruer
- Gripevennlig termoplasthylse, især ved lave temperaturer
- Med sekskantet kulehode på lang arm
- BlackLaser for høy korrosjonsbeskyttelse og lang levetid

950/9 Hex-Plus Multicolour 3 vinkelnøkkelsett, metrisk, BlackLaser



Code		EAN		
		4013288		
05133165001	230294	○	950 SPKL Multicolour 1x 1,5x90; 1x 2,0x101; 1x 2,5x112; 1x 3,0x123; 1x 4,0x137; 1x 5,0x154; 1x 6,0x172; 1x 8,0x195; 1x 10,0x224	1
			9539	
			9109	
			9538	

3950/9 Hex-Plus Multicolour Imperial Stainless 1 SB Vinkelnøkkelsett, tommer, rustfritt stål

Høykvalitets vinkelnøkkelsett i rustfritt stål for skruer med imperiske mål med innvendig sekskant fra Wera. Rustfritt stål forhindrer overføring av fremmedrust.

Hex-Plus-profilen gir større anleggsflate i skruehodet. Kjervingen blir dermed redusert til et minimum, noe som nesten eliminerer ødeleggelsen av skruehodet.

Med sekskantet kulehode på lang arm: Den sfæriske profilen på fatningen gjør at verktøyakselen kan svinges i forhold til skrueakselen slik at man kan skru «rundt hjørnet».

«Take it easy» verktøyidentifikasjon med fargekoding i henhold til størrelse. Nærmeste slitasjefri vinkelnøkkelholder.

3950/9 Hex-Plus Multicolour Imperial Stainless 1 SB Vinkelnøkkelsett, tommer, rustfritt stål



Code	EAN			
05022860001	4013288 221360			1
		○	3950 SPKL Multicolour Imperial 1x 5/64"x101; 1x 3/32"x112; 1x 1/8"x123; 1x 5/32"x137; 1x 3/16"x154; 1x 7/32"x172; 1x 1/4"x185; 1x 5/16"x195; 1x 3/8"x224	

950/9 Hex-Plus Multicolour Imperial 1 Vinkelnøkkelsett, tommer, BlackLaser

- I robust futteral

950/9 Hex-Plus Multicolour Imperial 1 Vinkelnøkkelsett, tommer, BlackLaser



Code	EAN			
05022639001	4013288 182593			1
		○	950 SPKL inch 1x 5/64"x101; 1x 3/32"x112; 1x 1/8"x123; 1x 5/32"x137; 1x 3/16"x154; 1x 7/32"x172; 1x 1/4"x185; 1x 5/16"x195; 1x 3/8"x224	

950/9 Hex-Plus Multicolour Imperial 2 Vinkelnøkkelsett, tommer, BlackLaser



Code	EAN			
05022640001	4013288 219107			1
		○	950 SPKL inch 1x 5/64"x101; 1x 3/32"x112; 1x 1/8"x123; 1x 5/32"x137; 1x 3/16"x154; 1x 7/32"x172; 1x 1/4"x185; 1x 5/16"x195; 1x 3/8"x224	

950/9 Hex-Plus Multicolour Imperial 3 vinkelnøkkelsett, mål i tommer, BlackLaser

- Tommemål

950/9 Hex-Plus Multicolour Imperial 3 vinkelnøkkelsett, mål i tommer, BlackLaser



Code	EAN			
05022641001	4013288 230188			1
		○	950 SPKS Multicolour, tommer 1x 5/64"x50; 1x 3/32"x56; 1x 1/8"x63; 1x 5/32"x71; 1x 3/16"x80; 1x 7/32"x90; 1x 1/4"x100; 1x 5/16"x112; 1x 3/8"x125	

950/7 Hex-Plus Multicolour Magnet 1 Vinkelnøkkelsett, metrisk, BlackLaser

- Ofte er det til hjelp når skruen «holdes fast» av vinkelnøkkelen med magnetkraft. Wera-klipsholdere med magnetiseringsapparat gjør det mulig å utnytte denne fordelen i en håndvending.

950/7 Hex-Plus Multicolour Magnet 1 Vinkelnøkkelsett, metrisk, BlackLaser

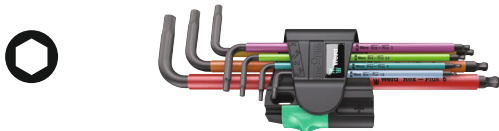
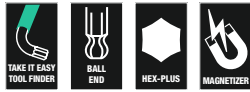

Code	EAN		
05022534001	183750		5
		950 SPKL Multicolour 1x 1,5x90; 1x 2,0x101; 1x 2,5x112; 1x 3,0x123; 1x 4,0x137; 1x 5,0x154; 1x 6,0x172	

950/9 L Hex-Plus HF 1 Vinkelnøkkelsett, metrisk, forkrommet, med holdefunksjon

- Holdefunksjonen på den lange armen holder skruene trygt på verktøyet
- God korrosjonsbeskyttelse gjennom forkromming

950/9 L Hex-Plus HF 1 Vinkelnøkkelsett, metrisk, forkrommet, med holdefunksjon

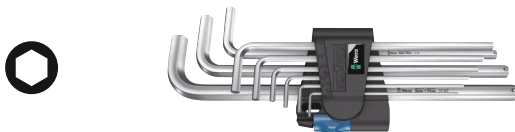

Code	EAN		
05022130001	207227		1
		950 L 1x 1,5x90 ¹⁾ ; 1x 2,0x100; 1x 2,5x112	
		950 L HF 1x 3,0x126; 1x 4,0x140; 1x 5,0x160; 1x 6,0x180; 1x 8,0x200; 1x 10,0x219	

¹⁾Standard sekskant

950/9 Hex-Plus 1 Vinkelnøkkelsett, metrisk, forkrommet



Code	EAN		
05022087001	104816		10
		950 PKL 1x 1,5x90 ¹⁾ ; 1x 2,0x100; 1x 2,5x112; 1x 3,0x126; 1x 4,0x140; 1x 5,0x160; 1x 6,0x180; 1x 8,0x200; 1x 10,0x219	

¹⁾Standard sekskant

950/9 Hex-Plus 1 SB Vinkelnøkkelsett, metrisk, forkrommet



Code	EAN		
05073391001	030160		1
		950 PKL 1x 1,5x90 ¹⁾ ; 1x 2,0x100; 1x 2,5x112; 1x 3,0x126; 1x 4,0x140; 1x 5,0x160; 1x 6,0x180; 1x 8,0x200; 1x 10,0x219	

¹⁾Standard sekskant

950/9 Hex-Plus 2 Vinkelnøkkelsett, metrisk, forkrommet



Code	EAN		
05021909001	111937		10
		950 L 1x 1,5x90 ¹⁾ ; 1x 2,0x100; 1x 2,5x112; 1x 3,0x126; 1x 4,0x140; 1x 5,0x160; 1x 6,0x180; 1x 8,0x200; 1x 10,0x219	

¹⁾Standard sekskant

950/9 Hex-Plus 3 Vinkelnøkkelsett, metrisk, forkrommet

- Kort utførelse
- Med sekskantet kulehode på lang arm

950/9 Hex-Plus 3 Vinkelnøkkelsett, metrisk, forkrommet



Code	EAN		
	4013288		
05133163001	112255		10
		950 PKS 1x 1,5x50 ¹⁾ ; 1x 2,0x56; 1x 2,5x63; 1x 3,0x71; 1x 4,0x80; 1x 5,0x90; 1x 6,0x100; 1x 8,0x112; 1x 10,0x125	

¹⁾Standard sekskant

950/9 Hex-Plus 4 Vinkelnøkkelsett, metrisk, forkrommet

- En ekstra kort arm for bruk på vanskelig tilgjengelige skruer
- Med sekskantet kulehode på lang arm

950/9 Hex-Plus 4 Vinkelnøkkelsett, metrisk, forkrommet



Code	EAN		
	4013288		
05073594001	139177		1
		950 PKLS 1x 1,5x90 ¹⁾ ; 1x 2,0x100; 1x 2,5x112; 1x 3,0x126; 1x 4,0x140; 1x 5,0x160; 1x 6,0x180; 1x 8,0x200; 1x 10,0x219	

¹⁾Standard sekskant

950/9 Hex-Plus 5 Vinkelnøkkelsett, metrisk, forkrommet



Code	EAN		
	4013288		
05021406001	111890		10
		950 1x 1,5x45 ¹⁾ ; 1x 2,0x50; 1x 2,5x56; 1x 3,0x63; 1x 4,0x70; 1x 5,0x80; 1x 6,0x90; 1x 8,0x100; 1x 10,0x112	

¹⁾Standard sekskant

950/9 Hex-Plus 6 Vinkelnøkkelsett, metrisk, BlackLaser

- BlackLaser for høy korrosjonsbeskyttelse og lang levetid

950/9 Hex-Plus 6 Vinkelnøkkelsett, metrisk, BlackLaser



Code	EAN		
	4013288		
05022086001	104809		10
		950 PKL BM 1x 1,5x90 ¹⁾ ; 1x 2,0x100; 1x 2,5x112; 1x 3,0x126; 1x 4,0x140; 1x 5,0x160; 1x 6,0x180; 1x 8,0x200; 1x 10,0x219	

¹⁾Standard sekskant

950/9 Hex-Plus 6 SB Vinkelnøkkelsett, metrisk, BlackLaser



Code	EAN		
	4013288		
05073596001	106414		1
		950 PKL BM 1x 1,5x90 ¹⁾ ; 1x 2,0x100; 1x 2,5x112; 1x 3,0x126; 1x 4,0x140; 1x 5,0x160; 1x 6,0x180; 1x 8,0x200; 1x 10,0x219	

¹⁾Standard sekskant

950/9 Hex-Plus 7 Vinkelnøkkelsett, metrisk, BlackLaser

- Kort utførelse

950/9 Hex-Plus 7 Vinkelnøkkelsett, metrisk, BlackLaser



Code	EAN		
	4013288		
05021737001	112286		10
		950 BM 1x 1,5x45 ¹⁾ ; 1x 2,0x50; 1x 2,5x56; 1x 3,0x63; 1x 4,0x70; 1x 5,0x80; 1x 6,0x90; 1x 8,0x100; 1x 10,0x112	

¹⁾Standard sekskant

950/9 Hex-Plus 8 Vinkelnøkkelsett, metrisk, forkrommet

9 forkrommede vinkelnøkler med Hex-Plus-fortrinn mot rundslitte skruer sørger for et solid verktøysortiment for skruer med innvendig sekskant.

Praktisk oppbevaring i rack for plassering på bord eller for montering på vegg. Klips integrert i racket, kan fjernes for mobil bruk. Racket inneholder dessuten et smart avtagbart magnetiseringsverktøy som kan brukes til å magnetisere (og avmagnetisere) skruer og verktøyspisser.

Dermed trenger du ikke lenger å holde fast skruen med den andre hånden.

- Rack for plassering på bordet eller for montering på veggen
- Klips integrert i racket, kan fjernes for mobil bruk
- Avtakbar magnet for magnetisering og demagnetisering av verktøyspisser

950/9 Hex-Plus 8 Vinkelnøkkelsett, metrisk, forkrommet



Code	EAN		
05022102001	4013288 230171		1
		950 PKL 1x 1,5x90 ¹⁾ ; 1x 2,0x100; 1x 2,5x112; 1x 3,0x126; 1x 4,0x140; 1x 5,0x160; 1x 6,0x180; 1x 8,0x200; 1x 10,0x219	
		9109	
		9536	
		9538	

¹⁾Vanlig sekskant

950/7 Hex-Plus Magnet 1 Magnet-vinkelnøkkelsett, metrisk, forkrommet

- Ofte er det til hjelp når skruen «holdes fast» av vinkelnøkkelen med magnetkraft. Wera-klipsholdere med magnetiseringsapparat gjør det mulig å utnytte denne fordelene i en håndvending.

950/7 Hex-Plus Magnet 1 Magnet-vinkelnøkkelsett, metrisk, forkrommet



Code	EAN		
05022101001	4013288 111968		10
		950 PKL 1x 1,5x90 ¹⁾ ; 1x 2,0x100; 1x 2,5x112; 1x 3,0x126; 1x 4,0x140; 1x 5,0x160; 1x 6,0x180	

¹⁾Standard sekskant

950/7 Hex-Plus 1 Vinkelnøkkelsett, metrisk, forkrommet

- Med sekskantet kulehode på lang arm

950/7 Hex-Plus 1 Vinkelnøkkelsett, metrisk, forkrommet



Code	EAN		
05022181001	4013288 111883		10
		950 PKL 1x 1,5x90 ¹⁾ ; 1x 2,0x100; 1x 2,5x112; 1x 3,0x126; 1x 4,0x140; 1x 5,0x160; 1x 6,0x180	

¹⁾Standard sekskant

950/13 Hex-Plus Imperial 1 Vinkelnøkkelsett, imperisk, BlackLaser

- BlackLaser for høy korrosjonsbeskyttelse og lang levetid
- Med sekskantet kulehode på lang arm

950/13 Hex-Plus Imperial 1 Vinkelnøkkelsett, tommer, BlackLaser

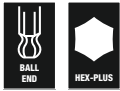

Code	EAN		
	4013288		
05021728001	111982		10
		950 PKL inch 1x 0,05"x83 ¹⁾ ; 1x 1/16"x91 ¹⁾ ; 1x 5/64"x100; 1x 3/32"x112; 1x 7/64"x119; 1x 1/8"x126; 1x 9/64"x132; 1x 5/32"x140; 1x 3/16"x160; 1x 7/32"x180; 1x 1/4"x190; 1x 5/16"x200; 1x 3/8"x212	

¹⁾Standard sekskant

950/13 Hex-Plus Imperial 1 SB Vinkelnøkkelsett, tommer, BlackLaser

Høykvalitets sett med vinkelnøkler for innvendige sekskantskruer i tommestørrelser i en praktisk klipsholder av uslitelig materiale, for varig sikker oppbevaring av vinkelnøklerne som samtidig er enkle å ta ut.

Vinkelnøkler med Hex-Plus-profil: Hex-Plus har større anleggsflater i skruhodet. Dermed blir kjervirkningen redusert til et minimum, noe som nærmest eliminerer ødeleggelse av skruhodet. Kula på den lange armen gjør det mulig å arbeide sikkert selv i vanskelige monteringsposisjoner.

BlackLaser-overflatebehandlingen sørger for god overflatebeskyttelse, også mot korrosjon, og lang levetid. Laserfrest og dermed slitasjebestandig størrelsesmerking på vinkelnøklerne for å finne riktig nøkkel hurtig.

950/13 Hex-Plus Imperial 1 SB Vinkelnøkkelsett, tommer, BlackLaser



Code	EAN		
	4013288		
05021721001	221315	950 PKL inch 1x 0.05"x83 ¹⁾ ; 1x 1/16"x91 ¹⁾ ; 1x 5/64"x100; 1x 3/32"x112; 1x 7/64"x119; 1x 1/8"x126; 1x 9/64"x132; 1x 5/32"x140; 1x 3/16"x160; 1x 7/32"x180; 1x 1/4"x190; 1x 5/16"x200; 1x 3/8"x212	1

¹⁾Konvensjonell sekskantet profil



950/9 Hex-Plus Imperial 1 vinkelnøkkelsett, tommer, BlackLaser



Code	EAN		
05022171001	4013288 111975		10
		○ 950 PKL inch 1x 5/64"x100; 1x 3/32"x112; 1x 1/8"x126; 1x 5/32"x140; 1x 3/16"x160; 1x 7/32"x180; 1x 1/4"x190; 1x 5/16"x200; 1x 3/8"x212	

950/9 Hex-Plus Imperial 1 SB Vinkelnøkkelsett, tommer, BlackLaser



Code	EAN		
05133180001	4013288 154118	○ 950 PKL inch 1x 5/64"x100; 1x 3/32"x112; 1x 1/8"x126; 1x 5/32"x140; 1x 3/16"x160; 1x 7/32"x180; 1x 1/4"x190; 1x 5/16"x200; 1x 3/8"x212	1

Bicycle Set 4

Vinkelnøkkel av gripevennlig rundt materiale med plastbelegg for bruk på sykler. Plastbelegget gjør det enklere å arbeide ved lave temperaturer og skåner fingrene.

Fargekoding og størrelsesmerking gjør det enkelt å finne ønsket vinkelnøkkel. For innvendig sekskant- og TORX® skruer. I en robust og lett sammenleggbar veske.

- I en praktisk, lett og sammenleggbar veske som er lett å ta med seg

Bicycle Set 4



Code	EAN		
05004173001	4013288 211446		1
		○ 950 SPKL Multicolour 1x 2,0x101; 1x 2,5x112	
		○ 950 SPKL HF Multicolour 1x 3,0x123; 1x 4,0x137; 1x 5,0x154; 1x 6,0x172; 1x 8,0x195	
		⚙ 967 SXL TORX® HF Multicolour 1x TX 10x112; 1x TX 25x154	

3950 SPKL Multicolour HF Vinkeløkkel, metrisk, rustfritt stål, med holdefunksjon

Høykvalitets vinkeløkkel i rustfritt stål for skruer med innvendig sekskant fra Wera. Rustfritt stål forhindrer overføring av fremmedrust. Hex-Plus-profilen gir større anleggsflate i skruhodet. Kjervingen blir dermed redusert til et minimum, noe som nesten eliminerer ødeleggelsen av skruhodet.

Med holdefunksjon for skruer med innvendig sekskant på lang arm. Med sekskantet kulehode på lang arm: Den sfæriske profilen på verktøypisspen gjør at verktøyaksen kan svinges i forhold til skrueraksen slik at man kan skru «rundt hjørnet».

«Take it easy» verktøyidentifikasjon med fargekoding i henhold til størrelse. I nærmest slitasjeфри vinkeløkkelklipsholder.

- Løsning på problemet med fremmedrust: Skru rustfritt stål med rustfritt stål!
- Vinkeløkkel i rustfritt stål forhindrer fremmedrust i skruer av rustfritt stål
- Hex-Plus gir lengre liv til innvendige sekskantskruer
- Med holdefunksjon på den lange armen for å holde skruen trygt på verktøyet
- Kulehodet på den lange armen gir også mulighet for vinklet bruk
- Med «Take it easy» verktøyidentifikasjon: Fargekoding i henhold til størrelse
- Alle vinkeløkkel har en fargekodet, gripevennlig termoplasthylse for ergonomisk og bekvem håndtering, selv ved lave temperaturer
- Med «Take it easy» verktøyidentifikasjon: Fargekoding i henhold til størrelse

3950 SPKL Multicolour HF Vinkeløkkel, metrisk, rustfritt stål, med holdefunksjon



Code	EAN		Ø	L ₁	L ₂	L ₃	L ₄	
	4013288		mm	mm	mm			
05022693001	224415		3,0	123	21	4 7/8"	27/32"	10
05022694001	224422		4,0	137	24	5 3/8"	1"	10
05022695001	224439		5,0	154	27	6 1/16"	1 1/16"	10
05022696001	224446		6,0	172	31	6 3/4"	1 1/4"	10
05022697001	224453		8,0	195	37	7 11/16"	1 7/16"	10
05022698001	224460		10,0	224	42	9"	1 11/16"	10

3950 SPKL Multicolour Vinkeløkkel, metrisk, rustfritt stål

Høykvalitets vinkeløkkel i rustfritt stål for skruer med innvendig sekskant fra Wera. Rustfritt stål forhindrer overføring av fremmedrust. Hex-Plus-profilen gir større anleggsflate i skruhodet. Kjervingen blir dermed redusert til et minimum, noe som nesten eliminerer ødeleggelsen av skruhodet.

Med sekskantet kulehode på lang arm: Den sfæriske profilen på verktøypisspen gjør at verktøyaksen kan svinges i forhold til skrueraksen slik at man kan skru «rundt hjørnet».

«Take it easy» verktøyidentifikasjon med fargekoding i henhold til størrelse.

- Løsning på problemet med fremmedrust: Skru rustfritt stål med rustfritt stål!
- Hex-Plus gir lengre liv til innvendige sekskantskruer
- Vinkeløkkel i rustfritt stål forhindrer fremmedrust i skruer av rustfritt stål
- Med «Take it easy» verktøyidentifikasjon: Fargekoding i henhold til størrelse
- Slitasjefritt klipsmateriale for lengre levetid

3950 SPKL Multicolour Vinkeløkkel, metrisk, rustfritt stål

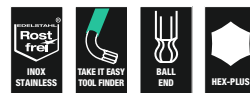

Code	EAN		Ø	L ₁	L ₂	L ₃	L ₄	
	4013288		mm	mm	mm			
05022660001	185792		1,5	90	14	3 1/2"	9/16"	10
05022661001	185808		2,0	101	16	4"	5/8"	10
05022662001	185815		2,5	112	19	4 7/16"	3/4"	10
05022663001	185822		3,0	123	21	4 7/8"	27/32"	10
05022664001	185839		4,0	137	24	5 3/8"	1"	10
05022665001	185846		5,0	154	27	6 1/16"	1 1/16"	10
05022666001	185860		6,0	172	31	6 3/4"	1 1/4"	10
05022667001	185877		8,0	195	37	7 11/16"	1 7/16"	10
05022668001	185884		10,0	224	42	9"	1 11/16"	10

3950 SPKL Multicolour Imperial Vinkelnøkkel, tommer, rustfritt stål



	EAN		⊘	L ₁	L ₂	L ₃	L ₄	
Code	4013288		mm	mm	mm	mm	mm	
05022850001	221384		5/64"	101	16	4"	5/8"	10
05022851001	221469		3/32"	112	19	4 7/16"	3/4"	10
05022852001	221452		1/8"	123	21	4 7/8"	53/64"	10
05022853001	221445		5/32"	137	24	5 3/8"	5/16"	10
05022854001	221438		3/16"	154	27	6 1/16"	1 1/16"	10
05022855001	221377		7/32"	172	31	6 3/4"	1 7/32"	10
05022856001	221421		1/4"	185	34	7 1/4"	1 11/32"	10
05022857001	221414		5/16"	195	37	7 11/16"	1 29/64"	10
05022858001	221407		3/8"	224	42	9"	1 21/32"	10

3950 PKL Vinkelnøkkel, metrisk, rustfritt stål



	EAN	⊘	L ₁	L ₂	L ₃	L ₄	
Code	4013288	mm	mm	mm	mm	mm	
05022700001	111265	1,5	90	14	3 1/2"	9/16"	10
05022701001	111272	2,0	101	16	4"	5/8"	10
05022702001	111289	2,5	112	19	4 7/16"	3/4"	10
05022703001	111296	3,0	123	21	4 7/8"	27/32"	10
05022704001	111302	4,0	137	24	5 3/8"	1"	10
05022705001	111319	5,0	154	27	6 1/16"	1 1/16"	10
05022706001	111326	6,0	172	31	6 3/4"	1 1/4"	10
05022708001	111340	8,0	195	37	7 11/16"	1 7/16"	10
05022709001	111357	10,0	224	42	9"	1 11/16"	10

3950 PKL Vinkelnøkkel, tommer, rustfritt stål



	EAN	⊘	L ₁	L ₂	L ₃	L ₄	
Code	4013288	mm	mm	mm	mm	mm	
05022710001	117151	3/32"	112	19	4 7/16"	3/4"	10
05022711001	117168	7/64"	119	20	4 3/4"	25/32"	10
05022712001	117175	1/8"	123	21	4 7/8"	27/32"	10
05022713001	117182	9/64"	130	22	5 3/16"	29/32"	10
05022714001	117199	5/32"	137	24	5 3/8"	1"	10
05022715001	117205	3/16"	154	27	6 1/16"	1 1/16"	10
05022716001	117212	1/4"	185	34	7 1/4"	1 5/16"	10
05022717001	117229	5/16"	195	37	7 11/16"	1 7/16"	10
05022718001	117236	3/8"	224	42	9"	1 11/16"	5

950 SPKL HF Vinkelnøkkel Multicolour metrisk, BlackLaser, med holdefunksjon

- Holdefunksjonen holder skruene trygt på verktøyet

950 SPKL HF Vinkelnøkkel Multicolour metrisk, BlackLaser, med holdefunksjon



	EAN	⊘	L ₁	L ₂	L ₃	L ₄	
Code	4013288	mm	mm	mm	mm	mm	
05022200001	188342	3,0	123	21	4 7/8"	27/32"	10
05022201001	188359	4,0	137	24	5 3/8"	1"	10
05022202001	188366	5,0	154	27	6 1/16"	1 1/16"	10
05022203001	188373	6,0	172	31	6 3/4"	1 1/4"	10
05022204001	188380	8,0	195	37	7 11/16"	1 7/16"	10
05022205001	188397	10,0	224	42	9"	1 11/16"	10

950 SPKL Vinkelnøkkel Multicolour, metrisk, BlackLaser



	EAN		⊘	L ₁	L ₂	L ₃	L ₄	
Code	4013288		mm	mm	mm			
05022600001	167842		1,5	90	14	3 1/2"	9/16"	10
05022602001	167934		2,0	101	16	4"	5/8"	10
05022604001	167859		2,5	112	19	4 7/16"	3/4"	10
05022606001	167866		3,0	123	21	4 7/8"	27/32"	10
05022608001	167873		4,0	137	24	5 3/8"	1"	10
05022610001	167880		5,0	154	27	6 1/16"	1 1/16"	10
05022612001	167897		6,0	172	31	6 3/4"	1 1/4"	10
05022614001	167903		8,0	195	37	7 11/16"	1 7/16"	10
05022616001	167910		10,0	224	42	9"	1 11/16"	10

950 SPKL Vinkelnøkkel Multicolour, tommer, BlackLaser

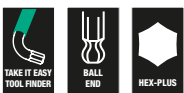

	EAN		⊘	L ₁	L ₂	L ₃	L ₄	
Code	4013288			mm	mm			
05022630001	182500		5/64"	101	16	4"	5/8"	10
05022631001	182517		3/32"	112	19	4 7/16"	3/4"	10
05022632001	182524		1/8"	123	21	4 7/8"	27/32"	10
05022633001	182531		5/32"	137	24	5 3/8"	1"	10
05022634001	182548		3/16"	154	27	6 1/16"	1 1/16"	10
05022635001	182555		7/32"	172	31	6 3/4"	1 1/4"	10
05022636001	182562		1/4"	185	34	7 1/4"	1 5/16"	10
05022637001	182579		5/16"	195	37	7 11/16"	1 7/16"	10
05022638001	182586		3/8"	224	42	9"	1 11/16"	10

950 SPKS Vinkelnøkkel Multicolour, metrisk, BlackLaser

- Kort utførelse

950 SPKS Vinkelnøkkel Multicolour, metrisk, BlackLaser

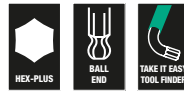

	EAN		⊘	L ₁	L ₂	L ₃	L ₄	
Code	4013288		mm	mm	mm			
05022678001	211910		1,5	50	14	2"	9/16"	10
05022670001	211934		2,0	56	16	2 7/32"	5/8"	10
05022671001	211927		2,5	63	19	2 1/2"	3/4"	10
05022672001	211941		3,0	71	21	2 3/4"	27/32"	10
05022673001	211958		4,0	80	24	3 1/8"	1"	10
05022674001	211965		5,0	90	27	3 1/2"	1 1/16"	10
05022675001	211972		6,0	100	31	4"	1 1/4"	10
05022676001	211989		8,0	112	37	4 7/16"	1 7/16"	10
05022677001	211996		10,0	125	42	5"	1 11/16"	10

950 SPKS Vinkelnøkkel Multicolour, tommer, BlackLaser

- Kort utførelse
- Tommemål

950 SPKS Vinkelnøkkel Multicolour, tommer, BlackLaser



	EAN		⊘	L ₁	L ₂	L ₃	L ₄	
Code	4013288			mm	mm			
05022651001	230201		5/64"	50	14	2"	9/16"	10
05022652001	230195		3/32"	56	16	2 7/32"	5/8"	10
05022653001	230218		1/8"	63	19	2 1/2"	3/4"	10
05022654001	230232		5/32"	71	21	2 3/4"	27/32"	10
05022655001	230249		3/16"	80	24	3 1/8"	1"	10
05022656001	230256		7/32"	90	27	3 1/2"	1 1/16"	10
05022657001	230263		1/4"	100	31	4"	1 1/4"	10
05022658001	230270		5/16"	112	37	4 7/16"	1 7/16"	10
05022659001	230287		3/8"	125	42	5"	1 11/16"	10

950 PKL Vinkelnøkkel, metrisk, forkrommet

- God korrosjonsbeskyttelse gjennom forkromming
- Med sekskantet kulehode på lang arm

950 PKL Vinkelnøkkel, metrisk, forkrommet



	EAN	Ø	L	L	L	L		
Code	4013288	mm	mm	mm				
05022050001 ¹⁾	018779	1,5	90	14	3 1/2"	9/16"		10
05022052001	018786	2,0	100	16	4"	5/8"		10
05022054001	018793	2,5	112	18	4 7/16"	23/32"		10
05022056001	018809	3,0	126	20	5"	25/32"		10
05022058001	018816	4,0	140	25	5 1/2"	1"		10
05022060001	018823	5,0	160	28	6 5/16"	1 3/32"		10
05022062001	018830	6,0	180	32	7 1/16"	1 1/4"		10
05022063001	037718	7,0	190	34	7 1/2"	1 5/16"		10
05022064001	018847	8,0	200	36	8"	1 7/16"		10
05022066001	018854	10,0	219	40	8 11/16"	1 9/16"		10
05022067001	038708	12,0	248	45	10"	1 3/4"		5

¹⁾Vanlig sekskant

950 PKL BM Vinkelnøkkel, metrisk, BlackLaser

- BlackLaser for høy korrosjonsbeskyttelse og lang levetid
- Med sekskantet kulehode på lang arm

950 PKL BM Vinkelnøkkel, metrisk, BlackLaser



	EAN	Ø	L	L	L	L		
Code	4013288	mm	mm	mm				
05027101001 ¹⁾	094988	1,5	90	14	3 1/2"	9/16"		10
05027102001	094995	2,0	100	16	4"	5/8"		10
05027103001	095008	2,5	112	18	4 7/16"	23/32"		10
05027104001	095015	3,0	126	19	5"	3/4"		10
05027105001	095022	4,0	140	25	5 1/2"	1"		10
05027106001	095039	5,0	160	28	6 5/16"	1 3/32"		10
05027107001	095046	6,0	180	32	7 1/16"	1 1/4"		10
05027110001	095053	7,0	190	34	7 1/2"	1 5/16"		10
05027108001	095060	8,0	200	36	8"	1 7/16"		10
05027109001	095077	10,0	219	40	8 11/16"	1 9/16"		10
05027111001	095084	12,0	248	45	10"	1 3/4"		5

¹⁾Vanlig sekskant

950 PKL Vinkelnøkkel, tommer, BlackLaser



	EAN	Ø	L	L	L	L		
Code	4013288	mm	mm					
05022079001 ¹⁾	041203	0,05"	83	14	3 1/4"	9/16"		10
05022081001 ¹⁾	041210	1/16"	91	15	3 1/2"	19/32"		10
05022068001	018861	5/64"	100	16	4"	5/8"		10
05022070001	018878	3/32"	112	18	4 7/16"	23/32"		10
05022071001	041227	7/64"	119	19	4 3/4"	3/4"		10
05022072001	018885	1/8"	126	20	5"	25/32"		10
05022073001	041234	9/64"	132	23	5 3/16"	29/32"		10
05022074001	018892	5/32"	140	25	5 1/2"	1"		10
05022076001	018908	3/16"	160	25	6 5/16"	1"		10
05022078001	018915	7/32"	180	27	7 1/16"	1 1/16"		10
05022080001	018922	1/4"	190	34	7 1/2"	1 5/16"		10
05022082001	018939	5/16"	200	36	8"	1 7/16"		10
05022095001	038739	3/8"	212	38	8 3/8"	1 1/2"		5
05022096001	038746	1/2"	224	40	9"	1 9/16"		5

¹⁾Vanlig sekskant

950 PKLS Vinkelnøkkel, metrisk, forkrommet

- Ekstra kort arm for bruk på vanskelig tilgjengelige skruer

950 PKLS Vinkelnøkkel, metrisk, forkrommet



	EAN	Ø	L	L	L	L		
Code	4013288	mm	mm	mm				
05022040001 ¹⁾	139429	1,5	90	4,5	3 1/2"	11/64"		10
05022041001	139283	2,0	100	5,5	4"	7/32"		10
05022042001	139290	2,5	112	6,5	4 7/16"	1/4"		10
05022043001	139306	3,0	126	7,5	5"	19/64"		10
05022044001	139313	4,0	140	10,0	5 1/2"	25/64"		10
05022045001	139320	5,0	160	12	6 5/16"	15/32"		10
05022046001	139337	6,0	180	15	7 1/16"	19/32"		10
05022047001	139344	8,0	200	19	8"	3/4"		10
05022048001	139351	10,0	219	22	8 5/8"	7/8"		10

¹⁾Vanlig sekskant

950 PKS Vinkelnøkkel, metrisk, forkrommet

- Kort form for skruing under spesielt trange forhold

950 PKS Vinkelnøkkel, metrisk, forkrommet

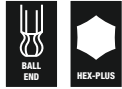

	EAN	⊙	L ₁	L ₂	L ₃	L ₄		
Code	4013288	mm	mm	mm				
05133150001 ¹⁾	098047	1,5	50	14	2"	9/16"		10
05133151001	098054	2,0	56	16	2 7/32"	5/8"		10
05133152001	098061	2,5	63	18	2 1/2"	23/32"		10
05133153001	098078	3,0	71	20	2 3/4"	25/32"		10
05133154001	098085	4,0	80	22	3"	29/32"		10
05133155001	098092	5,0	90	25	3 1/2"	1"		10
05133156001	098108	6,0	100	28	4"	1 3/32"		10
05133157001	098115	8,0	112	32	4 7/16"	1 1/4"		10
05133158001	098122	10,0	125	36	5"	1 5/16"		10

¹⁾Vanlig sekskant

950 L HF Vinkelnøkkel, metrisk, forkrommet, med holdefunksjon

- Holdefunksjonen på den lange armen holder skruene trygt på verktøyet

950 L HF Vinkelnøkkel, metrisk, forkrommet, med holdefunksjon



	EAN	⊙	L ₁	L ₂	L ₃	L ₄		
Code	4013288	mm	mm	mm				
05022120001	207258	3,0	126	20	5"	25/32"		10
05022121001	207265	4,0	140	25	5 1/2"	1"		10
05022122001	207319	5,0	160	28	6 3/16"	1 3/32"		10
05022123001	207326	6,0	180	32	7 1/16"	1 1/4"		10
05022124001	207340	8,0	200	36	8"	1 7/16"		10
05022125001	207333	10,0	219	40	8 11/16"	1 9/16"		5

950 L Vinkelnøkkel, metrisk, forkrommet



	EAN	⊙	L ₁	L ₂	L ₃	L ₄		
Code	4013288	mm	mm	mm				
05021600001 ¹⁾	038722	1,5	90	14	3 1/2"	9/16"		10
05021605001	018656	2,0	100	16	4"	5/8"		10
05021610001	018663	2,5	112	18	4 7/16"	23/32"		10
05021615001	018670	3,0	126	20	5"	25/32"		10
05021620001	018687	4,0	140	25	5 1/2"	1"		10
05021625001	018694	5,0	160	28	6 5/16"	1 3/32"		10
05021630001	018700	6,0	180	32	7 1/16"	1 1/4"		10
05021632001	037701	7,0	190	30	7 1/2"	1 1/4"		10
05021635001	018717	8,0	200	36	8"	1 7/16"		10
05021640001	018724	10,0	219	40	8 11/16"	1 9/16"		5
05021645001	018731	12,0	250	45	10"	1 3/4"		5

¹⁾Vanlig sekskant

950 Vinkelnøkkel, metrisk, forkrommet



	EAN	⊙	L ₁	L ₂	L ₃	L ₄		
Code	4013288	mm	mm	mm				
05021005001 ¹⁾	018267	1,5	45	14	1 3/4"	9/16"		10
05021010001	018274	2,0	50	16	2"	5/8"		10
05021015001	018281	2,5	56	18	2 7/32"	23/32"		10
05021020001	018298	3,0	63	20	2 1/2"	25/32"		10
05021025001	018304	3,5	66	23	2 5/8"	29/32"		10
05021030001	018311	4,0	70	25	2 3/4"	1"		10
05021035001	018328	4,5	75	26	3"	1 1/32"		10
05021040001	018335	5,0	80	28	3 1/8"	1 3/32"		10
05021045001	018342	6,0	90	32	3 1/2"	1 1/4"		10
05021050001	018359	7,0	95	34	3 3/4"	1 5/16"		10
05021055001	018366	8,0	100	36	4"	1 7/16"		10
05021060001	018373	9,0	106	38	4 3/16"	1 1/2"		10
05021065001	018380	10,0	112	40	4 7/16"	1 9/16"		10
05021070001	018397	11,0	120	43	4 3/4"	1 11/16"		10
05021075001	018403	12,0	125	45	5"	1 3/4"		10
05021080001	018410	13,0	132	50	5 3/16"	2"		10
05021085001 ¹⁾	018427	14,0	140	56	5 1/2"	2 7/32"		10
05021090001 ¹⁾	018434	17,0	160	63	6 5/16"	2 1/2"		5
05021095001 ¹⁾	018441	19,0	180	70	7 1/16"	2 3/4"		5

¹⁾Vanlig sekskant

950 BM Vinkelnøkkel, metrisk, BlackLaser



Code	EAN	Ø	L ₁	L ₂	L ₃	L ₄		
05027201001 ¹⁾	095381	1,5	45	14	1 3/4"	9/16"		10
05027202001	095398	2,0	50	16	2"	5/8"		10
05027203001	095541	2,5	56	18	2 7/32"	23/32"		10
05027204001	095404	3,0	63	20	2 1/2"	25/32"		10
05027205001	095411	3,5	66	23	2 5/8"	29/32"		10
05027206001	095428	4,0	70	25	2 3/4"	1"		10
05027207001	095435	4,5	75	26	3"	1 1/32"		10
05027208001	095442	5,0	80	28	3 1/8"	1 3/32"		10
05027209001	095459	6,0	90	32	3 1/2"	1 1/4"		10
05027210001	095466	7,0	95	34	3 3/4"	1 5/16"		10
05027211001	095473	8,0	100	36	4"	1 7/16"		10
05027213001	095480	9,0	106	38	4 11/64"	1 1/2"		10
05027212001	095497	10,0	112	40	4 7/16"	1 9/16"		10
05027214001	095503	11,0	120	43	4 23/32"	1 11/16"		10
05027215001	095510	12,0	125	45	5"	1 49/64"		10

¹⁾Vanlig sekskant

Kraftform Stainless - Materiale i rustfritt stål for å unngå rustsmitte

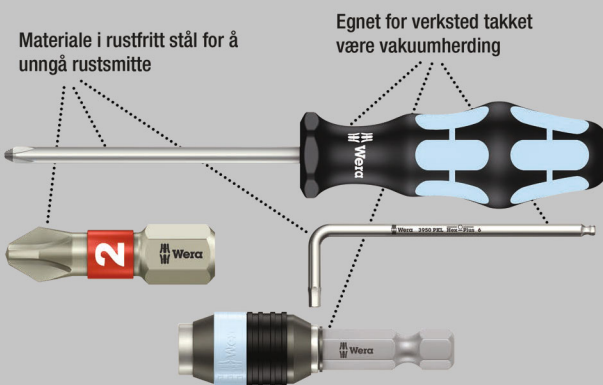

Høykvalitets vinkelnøkkelsett av rustfritt stål for skruer med innvendig TORX®. Svært korrosjonsbestandig takket være at vinkelnøkklene er av et isherdet materiale i rustfritt stål. Dermed kan også rustsmitte fra skruerforbindelser i rustfritt stål unngås.

Med holdefunksjon på den lange armen: Klemkraften fra overflatetrykket mellom verktøypissen og skruerprofilen holder skruene sikkert på verktøyet.

Med ekstra lang arm for arbeider på dypereliggende steder. Den gripevennlige termoplasthylsen gjør det enklere å skru også ved lavere temperaturer.

«Take it easy» verktøyidentifikasjon med fargekodning i henhold til størrelse. I en praktisk klipsholder av uslittelig materiale, for varig sikker oppbevaring av vinkelnøkklene som samtidig er enkle å ta ut.

- Holdefunksjonen på den lange armen holder skruene trygt på verktøyet
- Ekstremt god korrosjonsbeskyttelse takket være utførelse i isherdet rustfritt stål
- Kompakt oppbevart i og enkle å ta ut fra tokomponents plastklipsholder
- Gripevennlig termoplasthylse med «Take it easy» verktøyidentifikasjon: Fargekodning i henhold til størrelse

TORX® verktøy med holdefunksjon

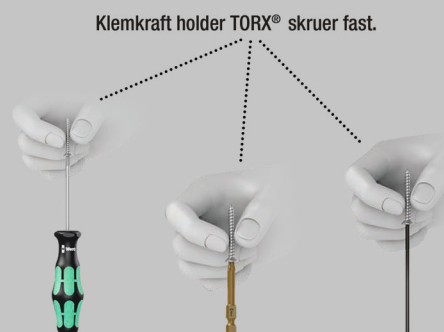

3967/9 TX SXL Multicolour HF Stainless 1 Vinkelnøkkelsett med holdefunksjon, rustfritt stål



Code	EAN		
05022689001	4013288 207128		1
		3967 SXL HF TORX® Multicolour 1x TX 8x90; 1x TX 9x101; 1x TX 10x112; 1x TX 15x123; 1x TX 20x137; 1x TX 25x154; 1x TX 27x172; 1x TX 30x195; 1x TX 40x224	

967/9 TX XL Multicolour HF 1 Vinkelnøkkelsett med holdefunksjon, lang

- Med holdefunksjon på den lange armen for å holde skruen trygt på verktøyet
- Lang utførelse
- Med «Take it easy» verktøyidentifikasjon: Fargekodning i henhold til størrelse

967/9 TX XL Multicolour HF 1 Vinkelnøkkelsett med holdefunksjon, lang



Code	EAN		
05024470001	4013288 193537		1
		967 SXL TORX® HF Multicolour 1x TX 8x90; 1x TX 9x101; 1x TX 10x112; 1x TX 15x123; 1x TX 20x137; 1x TX 25x154; 1x TX 27x172; 1x TX 30x195; 1x TX 40x224	

967/9 TX Multicolour HF 1 Vinkelnøkkelsett, BlackLaser, med holdefunksjon

- Med holdefunksjon på den lange armen for å holde skruen trygt på verktøyet
- Med «Take it easy» verktøyidentifikasjon: Fargekodning i henhold til størrelse

967/9 TX Multicolour HF 1 Vinkelnøkkelsett, BlackLaser, med holdefunksjon

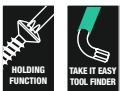

Code	EAN		
05024179001	4013288 185228		1
		967 SL TORX® HF 1x TX 8x76; 1x TX 9x79; 1x TX 10x85; 1x TX 15x90; 1x TX 20x96; 1x TX 25x104; 1x TX 27x112; 1x TX 30x122; 1x TX 40x132	

967/9 TX XL HF 1 Vinkelnøkkelsett med holdefunksjon, lang

- Med holdefunksjon på den lange armen for å holde skruen trygt på verktøyet
- Lang utførelse

967/9 TX XL HF 1 Vinkelnøkkelsett med holdefunksjon, lang



Code	EAN		
05024450001	4013288 193513		1
		967 XL HF TORX® 1x TX 8x90; 1x TX 9x101; 1x TX 10x112; 1x TX 15x123; 1x TX 20x137; 1x TX 25x154; 1x TX 27x172; 1x TX 30x195; 1x TX 40x224	

967/9 TX HF 1 Vinkelnøkkelsett med holdefunksjon, BlackLaser

- Med holdefunksjon på den lange armen for å holde skruen trygt på verktøyet

967/9 TX HF 1 Vinkelnøkkelsett med holdefunksjon, BlackLaser



Code	EAN		
05024244001	4013288 104953		10
		967 L TORX® HF 1x TX 8x76; 1x TX 9x79; 1x TX 10x85; 1x TX 15x90; 1x TX 20x96; 1x TX 25x104; 1x TX 27x112; 1x TX 30x122; 1x TX 40x132	

967/9 TX XL Multicolour 1 Vinkelnøkkelsett, lang



Code	EAN		
05024480001	4013288 193544		1
		967 SXL TORX® Multicolour 1x TX 8x90; 1x TX 9x101; 1x TX 10x112	
		967 SPKXL TORX® Multicolour 1x TX 15x123; 1x TX 20x137; 1x TX 25x154; 1x TX 27x172; 1x TX 30x195; 1x TX 40x224	

967/9 TX BO Multicolour 1 Vinkelnøkkelsett, BlackLaser

- Vinkelnøkkel for skruer med innvendig TORX® BO til løsning av sikkerhetsskrueforbindelser

967/9 TX BO Multicolour 1 Vinkelnøkkelsett, BlackLaser



Code	EAN		
05024335001	180858		10
		967 SPKL TORX® BO Multicolour 1x TX 8x76 ¹⁾ ; 1x TX 9x79 ¹⁾ ; 1x TX 10x85 ²⁾ ; 1x TX 15x90; 1x TX 20x96; 1x TX 25x104; 1x TX 27x112; 1x TX 30x122; 1x TX 40x132	

¹⁾Produktet blir levert uten hull og kulehode på den lange armen.

²⁾Produktet blir levert uten kulehode på den lange armen.

967/9 TX BO Multicolour 1 SB Vinkelnøkkelsett, BlackLaser



Code	EAN		
05073599001	170125		1
		967 SPKL TORX® BO Multicolour 1x TX 8x76 ¹⁾ ; 1x TX 9x79 ¹⁾ ; 1x TX 10x85 ²⁾ ; 1x TX 15x90; 1x TX 20x96; 1x TX 25x104; 1x TX 27x112; 1x TX 30x122; 1x TX 40x132;	

¹⁾Produktet blir levert uten hull og kulehode på den lange armen.

²⁾Produktet blir levert uten kulehode på den lange armen.

967/9 TX XL 1 Vinkelnøkkelsett, lang

- Lang utførelse

967/9 TX XL 1 Vinkelnøkkelsett, lang



Code	EAN		
05024460001	193520		1
		967 XL TORX® 1x TX 8x90; 1x TX 9x101; 1x TX 10x112	
		967 PKXL TORX® 1x TX 15x123; 1x TX 20x137; 1x TX 25x154; 1x TX 27x172; 1x TX 30x195; 1x TX 40x224	

967/9 TX 1 Vinkelnøkkelsett, BlackLaser



Code	EAN		
05024242001	104946		10
		967 PKL TORX® 1x TX 8x76 ¹⁾ ; 1x TX 9x79 ¹⁾ ; 1x TX 10x85 ¹⁾ ; 1x TX 15x90; 1x TX 20x96; 1x TX 25x104; 1x TX 27x112; 1x TX 30x122; 1x TX 40x132	

¹⁾Produktet blir levert uten kulehode på den lange armen.

967/9 TX 1 SB Vinkelnøkkelsett, BlackLaser

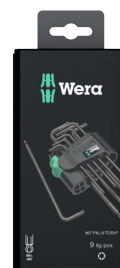

Code	EAN		
05073598001	106438		1
		967 PKL TORX® 1x TX 8x76 ¹⁾ ; 1x TX 9x79 ¹⁾ ; 1x TX 10x85 ¹⁾ ; 1x TX 15x90; 1x TX 20x96; 1x TX 25x104; 1x TX 27x112; 1x TX 30x122; 1x TX 40x132	

¹⁾Produktet blir levert uten kulehode på den lange armen.

Kraftform Stainless - Materiale i rustfritt stål for å unngå rustsmitte

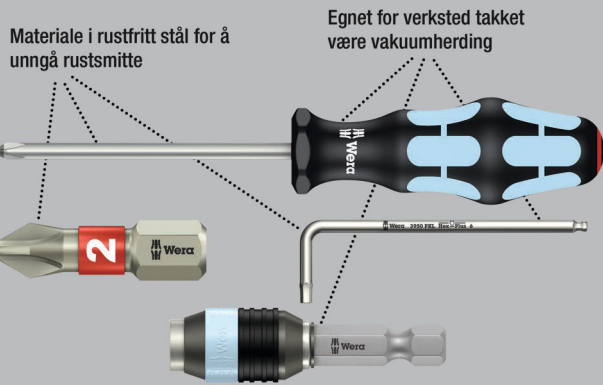

3967 SXL HF TORX® Vinkelnøkkel Multicolour, med holdefunksjon, lang, rustfritt stål



Code	EAN		⬠	└	└	└	└	
Code	EAN		⬠	mm	mm			
05022680001	207135		TX 8	90	16	3 1/2"	5/8"	10
05022681001	207142		TX 9	101	16	4"	5/8"	10
05022682001	207159		TX 10	112	19	4 7/16"	3/4"	10
05022683001	207166		TX 15	123	21	4 7/8"	27/32"	10
05022684001	207173		TX 20	137	24	5 3/8"	1"	10
05022685001	207180		TX 25	154	27	6 1/16"	1 1/16"	10
05022686001	207197		TX 27	172	31	6 3/4"	1 1/4"	10
05022687001	207203		TX 30	195	37	7 11/16"	1 7/16"	10
05022688001	207210		TX 40	224	42	9"	1 11/16"	10

967 SXL HF TORX® Vinkelnøkkel Multicolour, med holdefunksjon, lang

- Med holdefunksjon på den lange armen for å holde skruen trygt på verktøyet

967 SXL HF TORX® Vinkelnøkkel Multicolour, med holdefunksjon, lang



Code	EAN		⬠	└	└	└	└	
Code	EAN		⬠	mm	mm			
05024471001	194145		TX 8	90	16	3 1/2"	5/8"	10
05024472001	194152		TX 9	101	16	4"	5/8"	10
05024473001	194169		TX 10	112	19	4 7/16"	3/4"	10
05024474001	194176		TX 15	123	21	4 7/8"	27/32"	10
05024475001	194183		TX 20	137	24	5 3/8"	1"	10
05024476001	194190		TX 25	154	27	6 1/16"	1 1/16"	10
05024477001	194206		TX 27	172	31	6 3/4"	1 1/4"	10
05024478001	194213		TX 30	195	37	7 11/16"	1 7/16"	10
05024479001	194220		TX 40	224	42	9"	1 11/16"	10

967 SPKXL TORX® Vinkelnøkkel Multicolour, lang

- Lang utførelse

967 SPKXL TORX® Vinkelnøkkel Multicolour, lang



Code	EAN		⬠	└	└	└	└	
Code	EAN		⬠	mm	mm			
05024484001	194305		TX 15	123	21	4 7/8"	27/32"	10
05024485001	194312		TX 20	137	24	5 3/8"	1"	10
05024486001	194329		TX 25	154	27	6 1/16"	1 1/16"	10
05024487001	194336		TX 27	172	31	6 3/4"	1 1/4"	10
05024488001	194343		TX 30	195	37	7 11/16"	1 7/16"	10
05024489001	194350		TX 40	224	42	9"	1 11/16"	10

967 SL TORX® HF Vinkelnøkkel Multicolour med holdefunksjon

- Med holdefunksjon på den lange armen for å holde skruen trygt på verktøyet

967 SL TORX® HF Vinkelnøkkel Multicolour med holdefunksjon



Code	EAN		⬠	└	└	└	└	
Code	EAN		⬠	mm	mm			
05024170001	185235		TX 8	76	16	3"	5/8"	5
05024171001	185242		TX 9	79	16	3 1/8"	5/8"	5
05024172001	185259		TX 10	85	17	3 1/4"	21/32"	5
05024173001	185266		TX 15	90	18	3 1/2"	23/32"	5
05024174001	185273		TX 20	96	19	3 3/4"	3/4"	5
05024175001	185280		TX 25	104	21	4 1/8"	27/32"	5
05024176001	185297		TX 27	112	22	4 7/16"	29/32"	5
05024177001	185303		TX 30	122	24	4 13/16"	1"	5
05024178001	185310		TX 40	132	27	5 3/16"	1 1/16"	5

967 SPKL TORX® BO Vinkelnøkkel Multicolour

- Vinkelnøkkel for innvendige TORX® skruer og innvendige TORX® skruer med tapp (BO=hull)

967 SPKL TORX® BO Vinkelnøkkel Multicolour



Code	EAN							
Code	4013288			mm	mm			
05024350001 ¹⁾	172679		TX 8	76	16	3"	5/8"	10
05024351001 ¹⁾	172686		TX 9	79	16	3 1/8"	5/8"	10
05024352001 ²⁾	172693		TX 10	85	17	3 3/8"	21/32"	10
05024353001	172709		TX 15	90	18	3 1/2"	23/32"	10
05024354001	172716		TX 20	96	19	3 3/4"	3/4"	10
05024355001	172723		TX 25	104	21	4 1/8"	27/32"	10
05024356001	172730		TX 27	112	22	4 7/16"	29/32"	10
05024357001	172747		TX 30	122	24	4 13/16"	1"	10
05024358001	172754		TX 40	132	27	5 3/16"	1 1/16"	10

¹⁾Produktet blir levert uten hull og kulehode på den lange armen.
²⁾Produktet blir levert uten kulehode på den lange armen.

967 SXL TORX® Vinkelnøkkel Multicolour, lang

- Lang utførelse

967 SXL TORX® Vinkelnøkkel Multicolour, lang



Code	EAN							
Code	4013288			mm	mm			
05024481001	194275		TX 8	90	16	3 1/2"	5/8"	10
05024482001	194282		TX 9	101	16	4"	5/8"	10
05024483001	194299		TX 10	112	19	4 7/16"	3/4"	10

967 XL HF TORX® Vinkelnøkkel, med holdefunksjon, lang

- Med holdefunksjon på den lange armen for å holde skruen trygt på verktøyet

967 XL HF TORX® Vinkelnøkkel, med holdefunksjon, lang



Code	EAN						
Code	4013288		mm	mm			
05024451001	193674	TX 8	90	16	3 1/2"	5/8"	10
05024452001	193681	TX 9	101	16	4"	5/8"	10
05024453001	193698	TX 10	112	19	4 7/16"	3/4"	10
05024454001	193704	TX 15	123	21	4 7/8"	27/32"	10
05024455001	193711	TX 20	137	24	5 3/8"	1"	10
05024456001	193728	TX 25	154	27	6 1/16"	1 1/16"	10
05024457001	193735	TX 27	172	31	6 3/4"	1 1/4"	10
05024458001	193742	TX 30	195	37	7 11/16"	1 7/16"	10
05024459001	193759	TX 40	224	42	9"	1 11/16"	10

967 PKXL TORX® Vinkelnøkkel, lang

- Med TORX® kulehode på lang arm

967 PKXL TORX® Vinkelnøkkel, lang



Code	EAN						
Code	4013288		mm	mm			
05024464001	194084	TX 15	123	21	4 7/8"	27/32"	10
05024465001	194091	TX 20	137	24	5 3/8"	1"	10
05024466001	194107	TX 25	154	27	6 1/16"	1 1/16"	10
05024467001	194114	TX 27	172	31	6 3/4"	1 1/4"	10
05024468001	194121	TX 30	195	37	7 11/16"	1 7/16"	10
05024469001	194138	TX 40	224	42	9"	1 21/32"	10

967 XL TORX® Vinkelnøkkel, lang

- Lang utførelse

967 XL TORX® Vinkelnøkkel, lang



	EAN						
Code	4013288		mm	mm			
05024461001	194053	TX 8	90	16	3 1/2"	5/8"	10
05024462001	194060	TX 9	101	16	4"	5/8"	10
05024463001	194077	TX 10	112	19	4 7/16"	3/4"	10

967 PKL TORX® Vinkelnøkkel, BlackLaser

- Med TORX® kulehode på lang arm

967 PKL TORX® Vinkelnøkkel, BlackLaser



	EAN						
Code	4013288		mm	mm			
05024199001 ¹⁾	104939	TX 8	76	16	3"	5/8"	5
05024100001 ¹⁾	035035	TX 9	79	16	3 1/8"	5/8"	5
05024105001 ¹⁾	019431	TX 10	85	17	3 3/8"	21/32"	5
05024200001	019547	TX 15	90	18	3 1/2"	23/32"	5
05024202001	019554	TX 20	96	19	3 3/4"	3/4"	5
05024204001	019561	TX 25	104	21	4 1/8"	27/32"	5
05024206001	019578	TX 27	112	22	4 7/16"	29/32"	5
05024208001	019585	TX 30	122	24	4 13/16"	1"	5
05024210001	019592	TX 40	132	27	5 3/16"	1 1/16"	5

¹⁾Produktet blir levert uten kulehode på den lange armen.

967 L TORX® HF Vinkelnøkkel med holdefunksjon, BlackLaser

- Med holdefunksjon på den lange armen for å holde skruen trygt på verktøyet

967 L TORX® HF Vinkelnøkkel med holdefunksjon, BlackLaser



	EAN						
Code	4013288		mm	mm			
05024160001	104847	TX 8	76	16	3"	5/8"	5
05024161001	104922	TX 9	79	16	3 1/8"	5/8"	5
05024162001	104854	TX 10	85	17	3 1/4"	21/32"	5
05024163001	104861	TX 15	90	18	3 1/2"	23/32"	5
05024164001	104878	TX 20	96	19	3 3/4"	3/4"	5
05024165001	104885	TX 25	104	21	4 1/8"	27/32"	5
05024166001	104892	TX 27	112	22	4 7/16"	29/32"	5
05024167001	104908	TX 30	122	24	4 13/16"	1"	5
05024168001	104915	TX 40	132	27	5 3/16"	1 1/16"	5

967 TORX® Vinkelnøkkel, BlackLaser



	EAN						
Code	4013288		mm	mm			
05024001001	019257	TX 6	42	16	1 5/8"	5/8"	5
05024002001	019264	TX 7	48	16	1 7/8"	5/8"	5
05024003001	019271	TX 8	48	16	1 7/8"	5/8"	5
05024004001	019288	TX 9	48	16	1 7/8"	5/8"	5
05024005001	019295	TX 10	51	17	2"	21/32"	5
05024008001	019301	TX 15	54	18	2 1/8"	23/32"	5
05024010001	019318	TX 20	57	19	2 1/4"	3/4"	5
05024012001	019325	TX 25	60	20	2 3/8"	25/32"	5
05024013001	019332	TX 27	64	21	2 1/2"	27/32"	5
05024015001	019349	TX 30	70	24	2 3/4"	1"	5
05024020001	019356	TX 40	76	26	3"	1 1/32"	5



Kraftform Kompakt



Kraftform Kompakt Turbo 1

Mange brukere ønsker å kunne skru hurtigere uten å måtte inngå kompromisser. Med en skrutrekker som er presis og som har kraft for den siste tiltrekningen, og dessuten er mye hurtigere enn en vanlig skrutrekker. Løsningen er et planetgir som kan kobles inn; det er integrert i håndtaket på skrutrekkeren og firedobler arbeidstempoet på en rent mekanisk måte for lettgående skruerforbindelser.

Den ene hånden holder fast den fremre delen av håndtaket, den andre hånden dreier den bakre delen av håndtaket. Turbofunksjonen kan slås på eller av med et knappetrykk.

For å trekke til eller løsne en skru med høyt moment, for eksempel for skruerforbindelser i tre eller til finjustering anbefales det at turbofunksjonen er koblet ut.

Den robuste utførelsen i stål er vedlikeholdsfri og har et maksimalt moment på 14 Nm når turbofunksjonen er deaktivert. Takket være Rapidaptor-bitsholderen kan Kraftform Turbo brukes med alle vanlige 1/4" sekskantbits for et bredt spekter av skruerprofiler.

Med Rapidaptor-funksjonen kan bitsene settes inn direkte, og det er enkelt å ta dem ut ved å skyve hylsen fremover.

- 4-doblet skruhastighet takket være turbofunksjon (rent mekanisk - uten batteri)
- Aktivering og deaktivering av turbofunksjonen ved ganske enkelt å trykke på en knapp
- Robust, vedlikeholdsfritt gjr av stål

Kraftform Kompakt Turbo 1



Code	EAN		
	4013288		
05057482001	214614		1
		826 T Kraftform Turbo 1x 1/4"x146	
		851/4 Z 1x PH 1x89; 1x PH 2x89; 1x PH 3x89	
		855/4 Z 1x PZ 1x89; 1x PZ 2x89; 1x PZ 3x89	
		867/4 Z TORX® 1x TX 10x89; 1x TX 15x89; 1x TX 20x89; 1x TX 25x89; 1x TX 30x89	
		840/4 Z 1x 3,0x89; 1x 4,0x89; 1x 5,0x89; 1x 6,0x89	
		800/4 Z 1x 0,8x4,0x89; 1x 1,0x5,5x89; 1x 1,2x6,5x89	
		Krok og borrelås tape 120 1x 50,0x120,0	

Kraftform Kompakt Turbo Imperial 1



Code	EAN		
	4013288		
05057483001	214621		1
		826 T Kraftform Turbo 1x 1/4"x146	
		851/4 Z PH 1x PH 1x89; 1x PH 2x89; 1x PH 3x89	
		867/4 Z TORX® 1x TX 10x89; 1x TX 15x89; 1x TX 20x89; 1x TX 25x89; 1x TX 30x89	
		840/4 Z Hex-Plus 1x 3/32"x89; 1x 1/8"x89; 1x 5/32"x89; 1x 3/16"x89	
		868/4 Z Square-Plus 1x # 1x89; 1x # 2x89; 1x # 3x89	
		800/4 Z 1x 0,8x4,0x89; 1x 1,0x5,5x89; 1x 1,2x6,5x89	
		Krok og borrelås tape 120 1x 50,0x120,0	

826 T Kraftform Turbo Bits-håndholder med Rapidaptor hurtigchuck

- 4-doblet skru hastighet takket være turbofunksjon (rent mekanisk - uten batteri)
- Aktivering og deaktivering av turbofunksjonen ved ganske enkelt å trykke på en knapp
- Turbofunksjon spesielt for lettgående skruforbindinger
- Til for eksempel treskruing med kontinuerlig økende moment kan den brukes uten turbofunksjon som en normal skrutrekker
- Robust, vedlikeholdsfritt gir av stål

826 T Kraftform Turbo Bits-håndholder med Rapidaptor hurtigchuck



Code	EAN	Ø	L					
05057480001	214591	1/4"	146					1

Kraftform Kompakt 10, 12

9 slitesterke Wera-bits, for universell bruk. Torsjonsform mot tidlig slitasje.

1 håndholder 813 R Kraftform med hurtigchuck Rapidaptor, flerkomponents for høy arbeidshastighet og svært ergonomisk skruing.

- Kraftform-håndholder med Rapidaptor-hurtigchuck
- Torsjonsform på bitsene mot tidlig slitasje
- Slitesterke bits for universell bruk
- Hendig og robust oppbevaring

Kraftform Kompakt 10



Code	EAN		
05056653001	041647		1
		813 R 1x 1/4"x90	
		851/1 TZ PH 1x PH 1x25; 1x PH 2x25	
		855/1 TZ PZ 1x PZ 1x25; 1x PZ 2x25	
		867/1 TZ TORX® 1x TX 10x25; 1x TX 15x25; 1x TX 20x25	
		800/1 TZ 1x 0,5x4,0x25; 1x 1,0x5,5x25	

Kraftform Kompakt 12



Code	EAN		
05135942001	155887		1
		813 R 1x 1/4"x90	
		851/1 J 1x PH 00x25x2,0 ¹⁾ ; 1x PH 0x25x2,5 ²⁾ ; 1x PH 1x25x3,0	
		851/1 TZ PH 1x PH 2x25	
		867/1 TZ TORX® 1x TX 5x25; 1x TX 6x25; 1x TX 7x25; 1x TX 8x25; 1x TX 9x25	

¹⁾ Størrelse 00 modifisert i henhold til JCI 00 (japansk bransjestandard for kameraer)

²⁾ Størrelse 0 modifisert i henhold til JCI 0 (japansk bransjestandard for kameraer)

Kraftform Kompakt 20 Verktøytypen for maskin og hånd

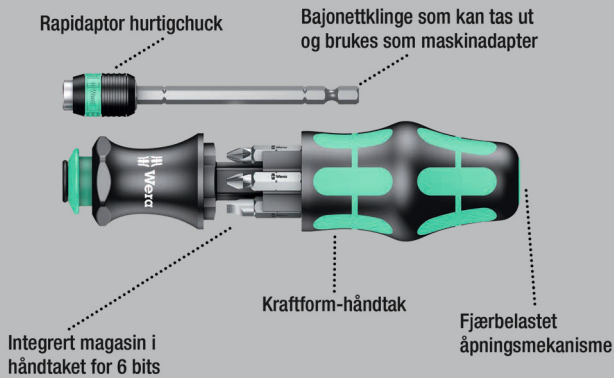

Wera Kompakt-verktøyene gjør det mulig å skru for hånd og med maskin samtidig. Systemet med håndtak for utskiftbare klinger i kompakt design med forskjellige klingspisser tar minimal plass og gjør brukeren mobil og fleksibel.

Passer til bits med 1/4" utvendig sekskantdrev iht.

DIN ISO 1173-C 6,3 og E 6,3 (ISO 1173) og Wera tilkoblingsserie 1 og 4. Med tilkoblingsdel, bajonett, Rapidaptor-teknologi.

Kraftform-håndtak med rullestopp, flerkomponent for særlig ergonomisk skruing. Integreert magasin til oppbevaring av bits. Følgelig erstatter dette settet et 6 delers skrutrekkersett og reduserer det nødvendige utstyret til et minimum.

Profilen og størrelsen på bits finnes enkelt med Weras «Take it easy» verktøyidentifikasjon og den lett synlige merkingen.

- Kraftform-håndholder med bajonettklinge og Rapidaptor-hurtigchuck
- Kraftform håndtak med rullestopp, flerkomponent og integreert magasin
- Uttrekkbar bajonettklinge i håndtaket
- Med «Take it easy» verktøyidentifikasjon: Fargekoding i henhold til profil og størrelsesstempel
- I robust rullefuttal

«Take it easy» verktøyidentifikasjon med fargekoding – for raskt og enkelt valg av riktig verktøy.

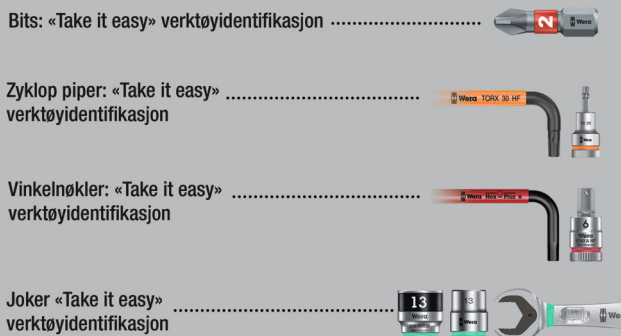

Kraftform Kompakt 20 Tool Finder 1 med futtall



Code	EAN		
05051016001	4013288 185327		1
		889/4 R 1x 1/4"x100	
		851/1 BTZ 1x PH 1x25; 1x PH 2x25	
		855/1 BTZ 1x PZ 1x25; 1x PZ 2x25	
		867/1 TORX® BTZ 1x TX 25x25	
		800/1 BTZ 1x 0,8x5,5x25	
		Krok og borrelås tape 70 1x 50,0x70,0	

Kraftform Kompakt 20 Tool Finder 2 med futtall

Kraftform kompakt-sett i 13 deler med med 6x 25 mm lange og 6x 89 mm lange bits. Wera-kompaktverktøyene gjør det mulig å skru for hånd og med maskin samtidig.

Systemet med håndtak for utskiftbare klinger i kompakt design med forskjellige klingspisser tar minimal plass og gjør brukeren mobil og fleksibel.

Egnet for bits med 1/4"-utvendig sekskantdrev i samsvar med DIN ISO 1173-C 6,3 og E 6,3 (ISO 1173) samt Wera tilkoblingsserier 1 og 4.

Med adapter, bajonett, Rapidaptor-teknologi. Kraftform-håndtak med rullestopp, flerkomponent for særlig ergonomisk skruing. Integreert magasin for lagring av 25 mm lange bits. Dette settet erstatter et 12-delers skrutrekkersett og reduserer nødvendig utstyr til et minimum.

Profilen og størrelsen på bits finnes enkelt med Weras «Take it easy» verktøyidentifikasjon og den lett synlige merkingen.

- 6x 25 mm bits med «Take it easy» verktøyidentifikasjon: Fargekoding i henhold til profil og størrelsesstempel og 6x 89 mm bits

Kraftform Kompakt 20 Tool Finder 2 med futteral



Code	EAN			
05051017001	4013288 211224			1
		●○	889/4 R 1x 1/4"x100	
		+	851/1 BTZ 1x PH 1x25; 1x PH 2x25	
		+	855/1 BTZ 1x PZ 1x25; 1x PZ 2x25	
		✦	867/1 TORX® BTZ 1x TX 20x25; 1x TX 25x25	
		+	851/4 Z 1x PH 1x89; 1x PH 2x89	
		+	855/4 Z 1x PZ 1x89; 1x PZ 2x89	
		✦	867/4 Z TORX® 1x TX 20x89; 1x TX 25x89	
			Krok og borrelås tape 70 1x 50,0x70,0	

Kraftform Kompakt 20 A

- Med slitesterke bits for universell bruk

Kraftform Kompakt 20 A

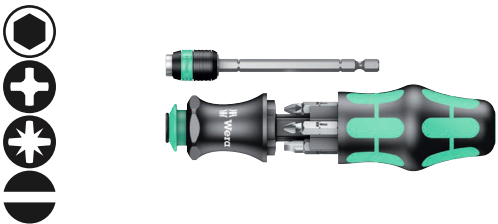

Code	EAN			
05051019001	4013288 100528			1
		●○	889/4 R 1x 1/4"x100	
		+	851/1 Z PH 1x PH 1x25; 1x PH 2x25	
		+	855/1 Z PZ 1x PZ 1x25; 1x PZ 2x25	
		●	800/1 Z 1x 1,0x5,5x25; 1x 1,2x6,5x25	

Kraftform Kompakt 20 med futteral



Code	EAN			
05051021001	4013288 098917			1
		●○	889/4 R 1x 1/4"x100	
		+	851/1 Z 1x PH 1x25; 1x PH 2x25	
		+	855/1 Z 1x PZ 1x25; 1x PZ 2x25	
		●	800/1 Z 1x 1,0x5,5x25; 1x 1,2x6,5x25	
			Krok og borrelås tape 70 1x 50,0x70,0	

Kraftform Kompakt 22 med futteral



Code	EAN			
05051023001	4013288 098924			1
		●○	889/4 R 1x 1/4"x100	
		+	855/1 Z 1x PZ 1x25; 2x PZ 2x25	
		✦	867/1 TORX® 1x TX 15x25; 1x TX 20x25; 1x TX 25x25	
			Krok og borrelås tape 70 1x 50,0x70,0	

Kraftform Kompakt 25 med futteral



Code	EAN		
05051024001	4013288 098931		1
		889/4 R 1x 1/4"x100	
		851/1 Z 1x PH 1x25; 1x PH 2x25; 1x PH 3x25	
		800/1 Z 1x 0,6x4,5x25; 1x 1,0x5,5x25; 1x 1,2x6,5x25	
		Krok og borrelås tape 70 1x 50,0x70,0	

Kraftform Kompakt 26 med futteral



Code	EAN		
05051025001	4013288 098948		1
		889/4 R 1x 1/4"x100	
		851/1 Z 1x PH 1x25; 1x PH 2x25	
		800/1 Z 1x 1,0x5,5x25; 1x 1,2x6,5x25	
		868/1 Z 1x # 1x25; 1x # 2x25	
		Krok og borrelås tape 70 1x 50,0x70,0	

Kraftform Kompakt 27 XL Universal 1

Bitssett for universell bruk. Bits-håndholder med 300 mm lang klinge og veldig tynt, låsbart bitsfeste for vanskelig tilgjengelige steder. Takket være den spesielt slanke utformingen kan skruer også brukes i svært trange monterings situasjoner. Flerkomponents Kraftform-håndtak for høy arbeidshastighet og spesielt ergonomisk skruing.

Magasin som er integrert i håndtaket og brukes til oppbevaring av bitsene. 6 slitesterke, 25 mm lange bits (kryssspor Phillips og Pozidriv og TORX®).

Dette settet erstatter et 6 delers skrutrekkersett og reduserer nødvendig utstyr til et minimum. Sekskantet rullestopp for at den ikke skal rulle vekk.

- For universell bruk
- 300 mm lang stiv klinge
- Bitsholder med svært slank design for arbeid i trange omgivelser
- Sikker bitsholdefunksjon takket være låsemekanisme. Med sterk permanent magnet.
- Kompakt holder av rustfritt stål for bits med 1/4" utvendig sekskantdrev i henhold til DIN 3126, ISO 1173 Form C 6,3 og E 6,3
- 6 slitesterke bits til universell bruk

Kraftform Kompakt 27 XL Universal 1



Code	EAN		
05051028001	4013288 229588		1
		851/1 BTZ 1x PH 1x25; 1x PH 2x25	
		855/1 BTZ 1x PZ 2x25	
		867/1 TORX® BTZ 1x TX 15x25; 1x TX 20x25; 1x TX 25x25	
		394 S 1x 1/4"x300	

Kraftform Kompakt 27 XL Universal Imperial Set 1

- Med 6 bits i magasinet: Kryssspor Phillips, spor og firkant (Robertson); slitesterke

Kraftform Kompakt 27 XL Universal Imperial Set 1



Code	EAN		
05051032001	4013288 229724		1
		851/1 Z 1x PH 1x25; 1x PH 2x25	
		800/1 Z 1x 1,0x5,5x25; 1x 1,2x6,5x25	
		868/1 Z 1x # 1x25; 1x # 2x25	
		394 S 1x 1/4"x300	

Kraftform Kompakt 27 XL SHK 1

- Spesielt egnet for bruk i sanitærteknikk, varmeteknikk og klimateknikk

Kraftform Kompakt 27 XL SHK 1



Code	EAN		
05136075001	4013288 228994		1
		851/1 Z 1x PH 2x25	
		867/1 TORX® 1x TX 15x25; 1x TX 20x25; 1x TX 25x25	
		840/1 Z 1x 5,0x25; 1x 6,0x25	
		394 S 1x 1/4"x300	

Kraftform Kompakt 27 Set 1

Wera kompaktverktøy med flerkomponents Kraftform-håndtak for høy arbeidshastighet og spesielt ergonomisk skruing.

Bitsmagasin integrert i håndtaket, 6 bits med torsjonsone for å unngå at bitsspissen vrir under høy belastning. Dette øker produktlevetiden betraktelig.

Med «Take it easy» verktøyidentifikasjon: Fargekoding etter profil og størrelsesstempel. Bitsholder med kraftig permanentmagnet sørger for at bitsene sitter forsvarlig fast.

- Bitsholder med bitmagasin
- Bitsholder med kraftig permanentmagnet som holder bitsene fjellstøtt på plass
- Med 6 BiTorsion-bits i magasinet: Kryssspor Phillips og Pozidriv, TORX® og sport; slitesterke
- Med «Take it easy» verktøyidentifikasjon: Fargekoding i henhold til profil og størrelsesstempel

Kraftform Kompakt 27 Set 1



Code	EAN		
05051510001	4013288 226556		1
		828/1 1x 1/4"	
		851/1 BTZ 1x PH 1x25; 1x PH 2x25	
		855/1 BTZ 1x PZ 2x25	
		867/1 TORX® BTZ 1x TX 20x25; 1x TX 25x25	
		800/1 BTZ 1x 0,8x5,5x25	

Kraftform Kompakt 27 Set 2

- Med 6 bits i magasinet: Kryssspor Phillips og spor; slitesterke

Kraftform Kompakt 27 Set 2



Code	EAN		
05051511001	4013288 226587		1
		828/1 1x 1/4"	
		851/1 Z 1x PH 1x25; 1x PH 2x25; 1x PH 3x25	
		800/1 Z 1x 0,6x4,5x25; 1x 1,0x5,5x25; 1x 1,2x6,5x25	

Kraftform Kompakt 27 Imperial Set 1

- Med 6 bits i magasinet: Kryssspor Phillips, spor og firkant (Robertson); slitesterke

Kraftform Kompakt 27 Imperial Set 1



Code	EAN		
05051512001	4013288 226594		1
		828/1 1x 1/4"	
		851/1 Z 1x PH 1x25; 1x PH 2x25	
		800/1 Z 1x 1,0x5,5x25; 1x 1,2x6,5x25	
		868/1 Z 1x # 1x25; 1x # 2x25	

Kraftform Kompakt 28 SB

Wera kompaktverktøy med multi-komponent Kraftform-håndtak for høy arbeidshastighet og spesielt ergonomisk skruing. Integrert bitsmagasin i håndtaket med oppbevaringsplass for 6 bits.

Bajonett-klingen kan kjøres inn for skruing i trange områder. Den kan også fjernes for maskindrift. Sterke permanente magneten garanterer at bitsene sitter godt.

- Slitesterke bits for universell bruk

Kraftform Kompakt 28 SB

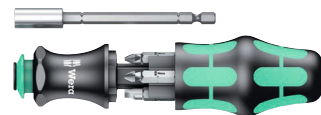

Code	EAN		
05073240001	4013288 138927		1
		851/1 Z PH 1x PH 1x25; 1x PH 2x25	
		855/1 Z PZ 1x PZ 1x25; 1x PZ 2x25	
		800/1 Z 1x 1,0x5,5x25; 1x 1,2x6,5x25	

Kraftform Kompakt 28 Imperial 1

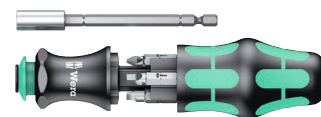

Code	EAN		
05073241001	4013288 214676		1
		851/1 Z PH 1x PH 1x25; 1x PH 2x25	
		868/1 Z 1x # 1x25; 1x # 2x25	
		800/1 Z 1x 1,0x5,5x25; 1x 1,2x6,5x25	

Kraftform Kompakt 28 med futteral



Code	EAN		
	4013288		
05134491001	175373		1
		851/1 Z 1x PH 1x25; 1x PH 2x25	
		855/1 Z 1x PZ 1x25; 1x PZ 2x25	
		800/1 Z 1x 1,0x5,5x25; 1x 1,2x6,5x25	
		Krok og borrelås tape 70 1x 50,0x70,0	

Kraftform Kompakt 40 og 41

- Sammenleggbart futteral med 89 mm lange bits
- Kraftform-håndholder med Rapidaptor-hurtigchuck
- Hurtigchucken Rapidaptor gjør at det går raskt å skifte bits
- Slitesterke bits for universell bruk
- Ergonomisk Kraftform håndtak for arbeid som ikke er slitsomt

Kraftform Kompakt 40



Code	EAN		
	4013288		
05059298001	096319		1
		816 R 1x 1/4"x119	
		851/4 Z 1x PH 1x89; 1x PH 2x89	
		855/4 Z 1x PZ 1x89; 1x PZ 2x89	
		800/4 Z 1x 1,0x5,5x89; 1x 1,2x6,5x89	
		Krok og borrelås tape 70 1x 50,0x70,0	

Kraftform Kompakt 41



Code	EAN		
	4013288		
05059299001	096326		1
		816 R 1x 1/4"x119	
		851/4 Z 1x PH 1x89; 1x PH 2x89; 1x PH 3x89	
		855/4 Z 1x PZ 1x89; 1x PZ 2x89; 1x PZ 3x89	
		867/4 Z TORX® B0 1x TX 15x89; 1x TX 20x89; 1x TX 25x89; 1x TX 30x89	
		Krok og borrelås tape 70 1x 50,0x70,0	



Kraftform Kompakt 60 Torque 1,2 - 3,0 Nm

Sammenleggbart futteral med 89 mm lange bits. Inkludert momentskrutrekker 7441 med hurtigchuck Rapidaptor og flerkomponents Kraftform-håndtaket for lite trettende arbeid. Eget for hånd- og maskinskruing.

17 deler. Kompakt håndtak/system for utskiftbare klinger for skruing med kontrollert moment. Inkludert momenthåndholder 7441, kan justeres fra 1,2 til 3,0 Nm. Justerbar i trinn på 0,10 Nm. Enkel innstilling av nødvendig moment uten spesialverktøy. Lett å lese av skalaverdien.

Med klikksignal. Rapidaptor-hurtigskiftteknologi for lynrask skifte av bits. Ubegrenset løsemoment for å løse skruer som sitter fast. Flerkomponents Kraftform-håndtak med harde og myke soner for høy arbeidshastighet og skåning av håndflaten.

Inkludert 16 bits med en lengde på 89 mm. Med praktisk sammenleggbart futteral for oversiktig oppbevaring.

- Justerbar Kraftform momentskrutrekker med Rapidaptor hurtigchuck
- Kraftform flerkomponenthåndtak for hurtig og ergonomisk arbeid
- Rapidaptor-teknologi for lynrask skifting av bits
- Eget for hånd- og maskinskruing
- Praktisk sammenleggbart futteral for oversiktig oppbevaring

Kraftform Kompakt 60 Torque 1,2 - 3,0 Nm



Code	EAN		
05059293001	169624		1
		7400 1x 7441, 1/4", 1,2-3,0 Nm	
		851/4 Z PH 1x PH 1x89; 1x PH 2x89; 1x PH 3x89	
		855/4 Z PZ 1x PZ 1x89; 1x PZ 2x89; 1x PZ 3x89	
		867/4 Z TORX® B0 1x TX 10x89; 1x TX 15x89; 1x TX 20x89; 1x TX 25x89; 1x TX 30x89	
		800/4 Z 1x 1,0x5,5x89	
		840/4 Z Hex-Plus 1x 3,0x89; 1x 4,0x89; 1x 5,0x89; 1x 6,0x89	

Kraftform Stainless - Materiale i rustfritt stål for å unngå rustsmitte

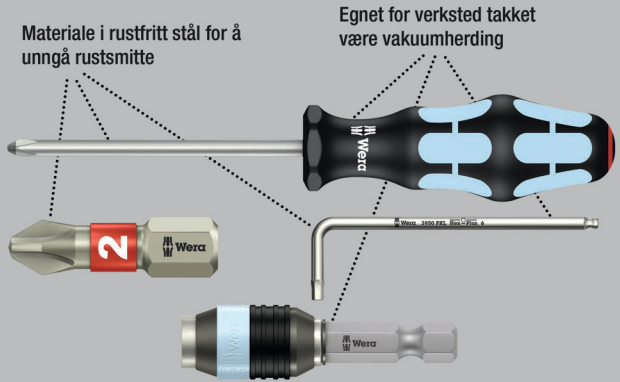

Sammenleggbart futteral med 89 mm lange bits. Inkludert håndholder 3816 R Kraftform med hurtigchuck Rapidaptor og flerkomponents Kraftform-håndtak for lite trettende arbeid. Utført i rustfritt stål for å unngå rustsmitte. 17 deler.

Kraftform Kompakt 60, rustfritt stål



Code	EAN		
05071116001	115713		1
		3816 R 1x 1/4"x119	
		3851/4 1x PH 1x89; 1x PH 2x89; 1x PH 3x89	
		3855/4 1x PZ 1x89; 1x PZ 2x89; 1x PZ 3x89	
		3867/4 TORX® B0 1x TX 10x89; 1x TX 15x89; 1x TX 20x89; 1x TX 25x89; 1x TX 30x89	
		3800/4 1x 1,0x5,5x89	
		3840/4 Hex-Plus 1x 3,0x89; 1x 4,0x89; 1x 5,0x89; 1x 6,0x89	

Kraftform Kompakt 60 Imperial



Code	EAN		
05051042001	156037		1
		816 R 1x 1/4"x119	
		851/4 Z 1x PH 1x89; 1x PH 2x89; 1x PH 3x89	
		867/4 Z TORX® B0 1x TX 10x89; 1x TX 15x89; 1x TX 20x89; 1x TX 25x89; 1x TX 30x89	
		800/4 Z 1x 1,0x5,5x89	
		840/4 Z 1x 3/32"x89; 1x 1/8"x89; 1x 5/32"x89; 1x 3/16"x89	
		868/4 1x # 1x89; 1x # 2x89; 1x # 3x89	
		Krok og borrelås tape 70 1x 50,0x70,0	

Kraftform Kompakt 60 KK

- Kulehodebits gjør det mulig å forskyve verktøya



Code	EAN		
05059294001	165503		1
		816 R 1x 1/4"x119	
		851/4 Z 1x PH 1x89; 1x PH 2x89; 1x PH 3x89	
		855/4 Z 1x PZ 1x89; 1x PZ 2x89; 1x PZ 3x89	
		867/4 TORX® KK 1x TX 10x89; 1x TX 15x89; 1x TX 20x89; 1x TX 25x89; 1x TX 30x89; 1x TX 40x89	
		842/4 1x 3,0x89; 1x 4,0x89; 1x 5,0x89; 1x 6,0x89	
		Krok og borrelås tape 70 1x 50,0x70,0	

Kraftform Kompakt 62



Code	EAN		
05059297001	4013288 096302		1
		● 816 R 1x 1/4"x119	
		+ 851/4 Z 1x PH 1x89; 1x PH 2x89; 1x PH 3x89	
		+ 855/4 Z 1x PZ 1x89; 1x PZ 2x89; 1x PZ 3x89	
		⊕ 867/4 Z TORX® B0 1x TX 8x89; 1x TX 10x89; 1x TX 15x89; 1x TX 20x89; 1x TX 25x89; 1x TX 27x89; 1x TX 30x89; 1x TX 40x89	
		⊙ 840/4 Z B0 1x 2,0x89; 1x 2,5x89; 1x 3,0x89; 1x 4,0x89; 1x 5,0x89; 1x 6,0x89	
		⊖ 800/4 Z 1x 1,2x6,5x89	
		+ 871/4 TORQ-SET® Mplus 1x 6x89; 1x 8x89; 1x 10x89	
		⤵ 875/4 TRI-WING® 1x 1x89; 1x 2x89; 1x 3x89; 1x 4x89	
		● 857/4 Z 1x 4x89; 1x 6x89; 1x 8x89; 1x 10x89	
		Krok og borrelås tape 70 1x 50,0x70,0	

Bicycle Set 2

Sykkelverktøysett i praktisk veske med 89 mm lange bits.

Inkludert bitsholder 816 R Kraftform med hurtigchuck Rapidaptor og flerkomponent Kraftform-håndtak for lite trettende arbeid.

Bicycle Set 2

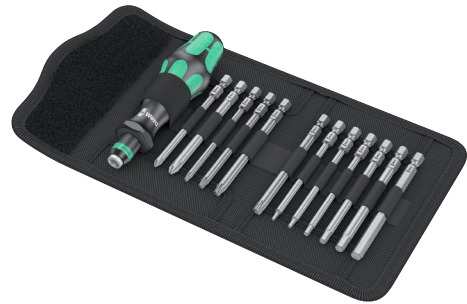

Code	EAN		
05004171001	4013288 211439		1
		● 816 R 1x 1/4"x119	
		+ 851/4 Z 1x PH 1x89; 1x PH 2x89	
		⊕ 867/4 Z TORX® 1x TX 10x89; 1x TX 20x89; 1x TX 25x89; 1x TX 30x89	
		⊙ 840/4 Z 1x 2,0x89; 1x 2,5x89; 1x 3,0x89; 1x 4,0x89; 1x 5,0x89; 1x 6,0x89	
		Krok og borrelås tape 70 1x 50,0x70,0	



Kraftform Kompakt 70 Universal

32 delers sett med håndholder 816 R Kraftform med hurtigchuck Rapidaptor og flerkomponent Kraftform-håndtak for avslappet arbeid.

Universalholder Rapidaptor med sterk permanent magnet som også holder store og tunge skruer. I likhet med de 30 bitsene er brukeren rustet for nesten alle brukstifeller. I robust tekstilboks; passer for Wera 2go.

- Sortiment i robust tekstilfutteral med lav vekt for enkel transport
- Tekstilfutteral egnet for kobling til Wera 2go-systemet

Kraftform Kompakt 70 Universal



Code	EAN			
05057113001	4013288 228345			1
		●	816 R 1x 1/4"x119	
		●○	889/4/1 K 1x 1/4"x50	
		+	851/1 TZ 3x PH 1x25; 3x PH 2x25; 3x PH 3x25	
		+	855/1 TZ 3x PZ 1x25; 3x PZ 2x25; 3x PZ 3x25	
		⊕	867/1 Z TORX® B0 1x TX 10x25; 1x TX 15x25; 1x TX 20x25; 1x TX 25x25; 1x TX 30x25; 1x TX 40x25	
		○	840/1 Z 1x 4,0x25; 1x 5,0x25; 1x 6,0x25	
		◐	800/1 TZ 1x 0,6x4,5x25; 1x 1,0x5,5x25; 1x 1,2x6,5x25	
			9478 1x 160,0x95,0x65,0	
			Krok og borrelås tape 120 1x 50,0x120,0	

Kraftform Kompakt 71 Security

- Sortiment i robust tekstilfutteral med lav vekt for enkel transport
- Tekstilfutteral egnet for kobling til Wera 2go-systemet

Kraftform Kompakt 71 Security



Code	EAN			
05057114001	4013288 228352			1
		●	816 R 1x 1/4"x119	
		●○	889/4/1 K 1x 1/4"x50	
		⊕	867/1 Z TORX® B0 1x TX 7x25; 1x TX 8x25; 1x TX 9x25; 1x TX 10x25; 1x TX 15x25; 1x TX 20x25; 1x TX 25x25; 1x TX 30x25; 1x TX 40x25	
		○	840/1 Z B0 1x 2,0x25; 1x 2,5x25; 1x 3,0x25; 1x 4,0x25; 1x 5,0x25; 1x 6,0x25	
		◐	868/1 Z 1x # 0x25; 1x # 1x25; 1x # 2x25; 1x # 3x25	
		+	871/1 TORQ-SET® Mplus 25 mm 1x 6x25; 1x 8x25; 1x 10x25; 1x 1/4"x25	
		↻	875/1 TRI-WING® 25 mm 1x 1x25; 1x 2x25; 1x 3x25	
		●	857/1 Z 1x 4x25; 1x 6x25; 1x 8x25; 1x 10x25	
			9478 1x 160,0x95,0x65,0	
			Krok og borrelås tape 120 1x 50,0x120,0	

Kraftform Kompakt 100

52 deler; i et overflatebeskyttende, kompakt og usedvanlig robust tekstilfutteral. Lite volum og lav vekt for økt mobilitet.

Kompakt verktøysett med 52 skruverktøy.

1 bitshåndholder Rapidaptor med hurtigchuck; 1 bitsholder Rapidaptor med hurtigchuck for montering i skrumaskin eller for bruk i borchucken på elektrisk drill; 30 BiTorsion-bits med en lengde på 25 mm for lang levetid, slitesterke (BTZ), for universell bruk, ekstra harde (BTH), 12 Impaktor-bits med en lengde på 50 mm for ekstra høye krav, 8 vinkeløkler med Hex-Plus-profil (forhindrer runding av skruer med innvendig sekskant) og sekskantet kulehode på lang arm for å kunne arbeide i vinkel; svært robust tekstilfutteral med lang levetid, kan plasseres oppreist for oversiktlig oppbevaring i verkstedhyllen; ekstra overflatebeskyttelse med utvendig stoffmateriale.

- Robust, overflatebeskyttende, kompakt tekstilfutteral
- Rapidaptor-teknologi for lynrask skifting av bits
- BiTorsion-bits med en lengde på 25 mm for lang levetid
- Impaktor-bits med en lengde på 50 mm for spesielt høye krav
- Vinkeløkkel med Hex-Plus-profil (forhindrer at skruer med innvendig sekskant blir runde)

Hex-Plus gir lengre liv til skruer med innvendig sekskant

Ødeleggelse av profilen («runding») forhindres

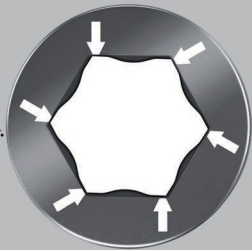

Levetid over gjennomsnittet

Kraftform Kompakt 100



Code	EAN		
	4013288		
05057460001	179968		1
		813 R 1x 1/4"x90	
		889/4/1 K 1x 1/4"x50	
		851/1 BTZ 2x PH 1x25; 4x PH 2x25; 2x PH 3x25	
		851/4 Impaktor DC 2x PH 2x50; 1x PH 3x50	
		855/1 BTH 2x PZ 1x25; 4x PZ 2x25; 2x PZ 3x25	
		855/4 Impaktor DC 2x PZ 2x50; 1x PZ 3x50	
		867/1 TORX® BTZ 2x TX 10x25; 2x TX 15x25; 3x TX 20x25; 2x TX 25x25; 2x TX 30x25; 1x TX 40x25	
		867/4 TORX® Impaktor DC 1x TX 25x50; 1x TX 30x50; 1x TX 40x50	
		800/1 BTZ 1x 0,8x5,5x25; 1x 1,0x5,5x25	
		840/4 Impaktor DC 1x 4,0x50; 1x 5,0x50; 1x 6,0x50	
		950 PKS 1x 1,5x50 ¹⁾ ; 1x 2,0x56; 1x 2,5x63; 1x 3,0x71; 1x 4,0x80; 1x 5,0x90; 1x 6,0x100; 1x 8,0x112	
		Krok og borrelås tape 120 1x 50,0x120,0	

¹⁾Vanlig sekskant

Kraftform Kompakt 400

Skrutrekker med T-håndtak: Den ideelle håndtaksformen gjør det mulig med overføring av spesielt store tiltrekkings- og løsnemomenter.

Den ergonomiske formen på håndtaket fyller håndflaten godt, fingrene ligger sikkert i den mykt avrundede håndtaksfordypningen. Hele hånden har kontakt med håndtaket, og friksjonstap mellom hånden og håndtaket unngås.

Spesielt overflatebelegg for høy korrosjonsbeskyttelse og optimal passform i skruen.

- T-håndtak-skrutrekker for overføring av spesielt store momenter ved tiltrekking og løsning
- Ergonomisk utformet to-komponent T-håndtak med fingerproper og behagelig overflate for svært høy kraftoverføring
- Med Rapidaptor-teknologi for lynrask skifting av bits
- Bitsholdere i magnetisk utførelse for enklere plassering av skruen
- For bits med 1/4" utvendig sekskant i henhold til DIN ISO 1173-C 6,3 og E 6,3

Kraftform Kompakt 400

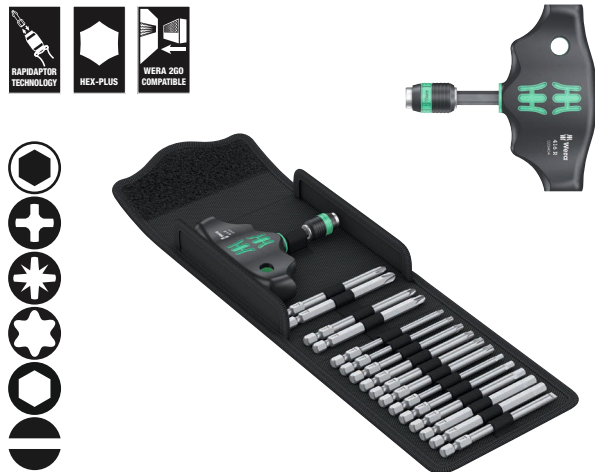

Code	EAN		
05057470001	4013288 214546		1
		416 R 1x 1/4"x45	
		851/4 Z 1x PH 2x89; 1x PH 3x89	
		855/4 Z 1x PZ 2x89; 1x PZ 3x89	
		867/4 Z TORX® 1x TX 10x89; 1x TX 15x89; 1x TX 20x89; 1x TX 25x89; 1x TX 30x89; 1x TX 40x89	
		840/4 Z 1x 3,0x89; 1x 4,0x89; 1x 5,0x89; 1x 6,0x89; 1x 8,0x89	
		800/4 Z 1x 1,0x5,5x89	
		Krok og borrelås tape 120 1x 50,0x120,0	

Kraftform Kompakt 400 RA Set 1

17-delers sett i robust tekstilboks. 1 bitshåndholder 416 RA med T-håndtak og skrallefunksjon samt Rapidaptor hurtigchuck for 1/4" bits. Den integrerte skrallen med fintanning (80 tenner/returvinkel 4,5°) gjør det enklere og raskere å skru uten anstrengende flytting av verktøyet.

Skrallemekanismen er helt integrert i håndtaket og gjør arbeidet særdeles lett og bekvemt. Med vendespak for hendig retnings-skift mot høyre/venstre med én hånd. Den ergonomiske formen på håndtaket fyller håndflaten godt, fingrene ligger sikkert i de mykt avrundede håndtaksfordypningene.

Hele hånden har kontakt med håndtaket, friksjonstap mellom hånden og håndtaket unngås. Bitsholder for bits med 1/4" utvendig sekskant i henhold til DIN ISO 1173-C 6,3 og E 6,3. Med Rapidaptor-teknologi for lynrask skifting av bits. 16 slitesterke bits, 1/4", 89 mm lange, til universell bruk.

- Den integrerte skrallen med fintanning sørger for at arbeidet går raskt og sikkert
- Arbeid lett takket være skrallemekanisme som er helt integrert i håndtaket
- Vendespak for hendig retnings-skift mot høyre/venstre
- Ergonomisk utformet to-komponent T-håndtak med fingerproper og behagelig overflate for svært høy kraftoverføring
- Rapidaptor-bitsholder med fritt-dreie hylse for lynrask skifte av bits og høy arbeidshastighet
- For bits med 1/4" utvendig sekskant i henhold til DIN ISO 1173-C 6,3 og E 6,3
- Fritt-dreie hylse for svært høy arbeidshastighet

Kraftform Kompakt 400 RA Set 1



Code	EAN		
05023471001	4013288 222879		1
		416 RA 1x 1/4"x45	
		851/4 Z 1x PH 2x89; 1x PH 3x89	
		855/4 Z 1x PZ 2x89; 1x PZ 3x89	
		867/4 Z TORX® 1x TX 10x89; 1x TX 15x89; 1x TX 20x89; 1x TX 25x89; 1x TX 30x89; 1x TX 40x89	
		840/4 Z 1x 3,0x89; 1x 4,0x89; 1x 5,0x89; 1x 6,0x89; 1x 8,0x89	
		800/4 Z 1x 1,0x5,5x89	
		Krok og borrelås tape 120 1x 50,0x120,0	

Kraftform Kompakt 400 RA Imperial Set 1



Code	EAN			
05057473001	4013288 222930			1
		●	416 RA 1x 1/4"x45	
		+	851/4 Z 1x PH 2x89; 1x PH 3x89	
		✦	867/4 Z TORX® 1x TX 10x89; 1x TX 15x89; 1x TX 20x89; 1x TX 25x89; 1x TX 30x89; 1x TX 40x89	
		○	840/4 Z 1x 1/8"x89; 1x 5/32"x89; 1x 3/16"x89; 1x 7/32"x89; 1x 1/4"x89	
		□	868/4 1x # 2x89; 1x # 3x89	
		●	800/4 Z 1x 1,0x5,5x89	
			Krok og borrelås tape 120 1x 50,0x120,0	

Kraftform Kompakt 400 RA Set 2

9-delers sett i robust tekstilboks. 1 skrutrekker med T-håndtak og adapter 411 A RA samt skrallefunksjon for 1/4" piper.

Den integrerte skrallen med fintanning (80 tenner/returvinkel 4,5°) gjør det enklere og raskere å skru uten anstrengende flytting av verktøyet. Skrallemekanismen er helt integrert i håndtaket og gjør arbeidet særdeles lett og bekvemt.

Med vendespak for hendig retningsskift mot høyre/venstre med én hånd. Den ergonomiske formen på håndtaket fyller håndflaten godt, fingrene ligger sikkert i de mykt avrundede håndtaksfordypningene. Hele hånden har kontakt med håndtaket, friksjonstap mellom hånden og håndtaket unngås.

Til 1/4" firkantpiper samt 1/4" tilkoblingsdeler med firkantdrev, med kulelås. 8 Zyklop-piper med 1/4" drev.

«Take it easy» verktøyidentifikasjon: Fargekoding etter størrelse – for enkelt og hurtig valg av ønsket verktøy.

- Ergonomisk utformet to-komponent T-håndtak med fingerproper og behagelig overflate for svært høy kraftoverføring
- Den integrerte skrallen med fintanning sørger for at arbeidet går raskt og sikkert
- Vendespak for hendig retningsskift mot høyre/venstre
- Arbeid lett takket være skrallemekanisme som er helt integrert i håndtaket
- Frittdreie hylse for svært høy arbeidshastighet
- 1/4" pipefeste med sikker kulelås
- Med «Take it easy» verktøyidentifikasjon: Fargekoding i henhold til størrelse



Kraftform Kompakt 400 RA Set 2

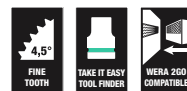

Code	EAN			
05023470001	4013288 222862			1
		○	411 A RA 1x 1/4"x45	
		●	8790 HMA 1x 6,0x23,0; 1x 7,0x23,0; 1x 8,0x23,0; 1x 9,0x23,0; 1x 10,0x23,0; 1x 11,0x23,0; 1x 12,0x23,0; 1x 13,0x23,0	
			Krok og borrelås tape 120 1x 50,0x120,0	

Kraftform Kompakt 400 RA Imperial Set 2



Code	EAN		
05057474001	4013288 223364		1
		<input type="checkbox"/> 411 A RA 1x 1/4"x45	
		<input checked="" type="checkbox"/> 8790 HMA 1x 3/16"x23,0; 1x 7/32"x23,0; 1x 1/4"x23,0; 1x 9/32"x23,0; 1x 5/16"x23,0; 1x 3/8"x23,0; 1x 7/16"x23,0; 1x 1/2"x23,0	
		Krok og borrelås tape 120 1x 50,0x120,0	

Kraftform Kompakt 400 RA SHK Set 1

- Sett spesielt for bruksområder innen sanitærtteknikk, varmeteknikk og klimateknikk

Kraftform Kompakt 400 RA SHK Set 1



Code	EAN		
05136072001	4013288 228369		1
		<input checked="" type="checkbox"/> 416 RA 1x 1/4"x45	
		<input checked="" type="checkbox"/> 816 R 1x 1/4"x119	
		<input checked="" type="checkbox"/> 851/4 Z 1x PH 2x89	
		<input checked="" type="checkbox"/> 855/4 Z 1x PZ 2x89	
		<input checked="" type="checkbox"/> 855/4 PZ/S 1x # 1x70; 1x # 2x70	
		<input checked="" type="checkbox"/> 867/4 Z TORX® 1x TX 15x89; 1x TX 20x89; 1x TX 25x89; 1x TX 30x89	
		<input checked="" type="checkbox"/> 840/4 Z 1x 2,0x89; 1x 2,5x89; 1x 3,0x89; 1x 4,0x89; 1x 5,0x89; 1x 6,0x89 ¹⁾ ; 1x 8,0x89 ¹⁾	
		<input checked="" type="checkbox"/> 869/4 M 1x 8,0x50,0; 1x 10,0x50,0	
		Krok og borrelås tape 120 1x 50,0x120,0	

¹⁾Sekskantklinge

Kraftform Kompakt 900 Set 1

Slagskrutrekkeren 921 kombinerer fordelene ved manuelle slagtrekkere, kompaktverktøy og skrutrekkerer med gjennomgående klinge.

Slagskrufunksjonen har et løsemoment på inntil 25 Nm. Den robuste bitholderen gir feste for ulike spesialbits for ulike skruerprofiler.

Den gjennomgående klingen sørger for tapsfri kraftoverføring.

Du kan veksle mellom slagtrekkerfunksjon og skrutrekkerfunksjon etter behov.

- Kompakt og robust skrutrekkersett med utskiftbare klinger med manuell slagskrufunksjon som kan kobles inn
- For å løse hardtsittende skrueforbindelser
- Hammerslagimpuls gjøres om til en dreibevegelse med et løsemoment på ca. 25 Nm – uten tap via en gjennomgående klinge
- Omkoblingsbar slagtrekker- og skrutrekkerfunksjon
- Spesialherdede og ekstra slitesterke bits med 1/4" utvendig sekskantdrev
- Kombinerer fordelene ved manuelle slagtrekkere, kompaktverktøy og skrutrekkerer med gjennomgående klinge

Kraftform Kompakt 900 Set 1



Code	EAN		
05018110001	4013288 222176		1
		● 921 1x 1/4"x163,5	
		⊕ 851 S 1x PH 1x70; 1x PH 2x70; 1x PH 3x70	
		⊕ 855 S 1x PZ 1x70; 1x PZ 2x70; 1x PZ 3x70	
		⊕ 867 S TORX® 1x TX 15x70; 1x TX 20x70; 1x TX 25x70; 1x TX 30x70; 1x TX 40x70	
		○ 840 S Hex-Plus 1x 3,0x70; 1x 4,0x70; 1x 5,0x70; 1x 6,0x70	
		● 800 S 1x 0,8x4,0x70; 1x 1,0x5,5x70; 1x 1,2x6,5x70	
		Krok og borrelås tape 120 1x 50,0x120,0	

Kraftform Kompakt 900 Imperial Set 1



Code	EAN		
05018111001	4013288 222312		1
		● 921 1x 1/4"x163,5	
		⊕ 851 S 1x PH 1x70; 1x PH 2x70; 1x PH 3x70	
		⊕ 867 S TORX® 1x TX 15x70; 1x TX 20x70; 1x TX 25x70; 1x TX 30x70; 1x TX 40x70	
		○ 840 S Hex-Plus 1x 1/8"x70; 1x 5/32"x70; 1x 3/16"x70; 1x 1/4"x70	
		○ 868 S 1x # 1x70; 1x # 2x70; 1x # 3x70	
		● 800 S 1x 0,8x4,0x70; 1x 1,0x5,5x70; 1x 1,2x6,5x70	
		Krok og borrelås tape 120 1x 50,0x120,0	

921 Kraftform Plus slagskrutrekker - serie 900

Slagskrutrekkeren 921 kombinerer fordelene ved manuelle slagtrekkere, kompaktverktøy og skrutrekker med gjennomgående klinge.

Slagskrufunksjonen har et løsemoment på inntil 25 Nm. Den robuste bitsholderen gir feste for ulike spesialbits for ulike skruerprofiler.

Den gjennomgående klingens sørger for tapsfri kraftoverføring. Du kan veksle mellom slagtrekkerfunksjon og skrutrekkerfunksjon etter behov.

- For å løse hardsittende skruerforbindelser
- Med manuell slagskrufunksjon som kan kobles inn
- Hammerslagimpuls gjøres om til en dreiebevegelse med et løsemoment på ca. 25 Nm – uten tap via en gjennomgående klinge
- Omkoblebar slagtrekker- og skrutrekkerfunksjon

921 Kraftform Plus slagskrutrekker - serie 900



Code	EAN	Bit diameter	Bit length	Bit width	Quantity
05018100001	221698	1/4"	163,5	6 7/16"	1

851 S Krysspor Phillips bits til slagskrutrekker

Ekstra slitesterke bits for kryssporskruer Phillips-Recess. Dette forhindrer for tidlige bitsskader og forlenger levetiden.

Egnet for bruk med Wera slagskrutrekker 921. Med 1/4" sekskantdrev.

- For kryssporskruer Phillips-recess
- Ekstra slitesterke for å sikre lang levetid
- 1/4" sekskantdrev
- For bruk med Wera slagskrutrekker 921

851 S Krysspor Phillips bits til slagskrutrekker



Code	EAN	Bit diameter	Bit length	Bit width	Quantity
05018160001	222510	PH 1	70	2 3/4"	5
05018161001	222527	PH 2	70	2 3/4"	5
05018162001	222534	PH 3	70	2 3/4"	5

855 S Krysspor Pozidriv bits til slagskrutrekker

Ekstra slitesterke bits som passer til Pozidriv-skruer: Dette forhindrer for tidlige bitsskader og forlenger levetiden.

Egnet for bruk med Wera slagskrutrekker 921. Med 1/4" sekskantdrev.

- Egnet for Pozidriv-kryssporskruer
- Ekstra slitesterke for å sikre lang levetid
- 1/4" sekskantdrev
- For bruk med Wera slagskrutrekker 921

855 S Krysspor Pozidriv bits til slagskrutrekker



Code	EAN	Bit diameter	Bit length	Bit width	Quantity
05018163001	222541	PZ 1	70	2 3/4"	5
05018164001	222558	PZ 2	70	2 3/4"	5
05018165001	222565	PZ 3	70	2 3/4"	5

867 S TORX® bits for slagskrutrekker

Ekstra slitesterke bits for skruer med innvendig TORX®. Dette forhindrer for tidlige bitsskader og forlenger levetiden.

Egnet for bruk med Wera slagskrutrekker 921. Med 1/4" sekskantdrev.

- For innvendige TORX® skruer
- Ekstra slitesterke for å sikre lang levetid
- 1/4" sekskantdrev
- For bruk med Wera slagskrutrekker 921

867 S TORX® bits for slagskrutrekker



Code	EAN	Bit diameter	Bit length	Bit width	Quantity
05018166001	222572	TX 15	70	2 3/4"	5
05018167001	222589	TX 20	70	2 3/4"	5
05018168001	222596	TX 25	70	2 3/4"	5
05018169001	222602	TX 30	70	2 3/4"	5
05018170001	222619	TX 40	70	2 3/4"	5

Hex-Plus gir lengre liv til skruer med innvendig sekskant

Ødeleggelse av profilen («runding») forhindres

Levetid over gjennomsnittet

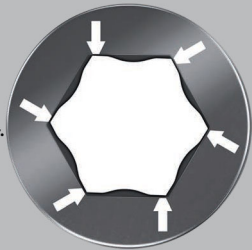

Ekstra slitesterke bits for skruer med innvendig sekskant. Dette forhindrer for tidlige bitsskader og forlenger levetiden.

Egnet for bruk med Wera slagskrutrekker 921.
Med 1/4" sekskantdrev.

- For skruer med innvendig sekskant
- Ekstra slitesterke for å sikre lang levetid
- Hex-Plus gir lengre liv til innvendige sekskantskruer
- 1/4" sekskantdrev
- For bruk med Wera slagskrutrekker 921

840 S Hex-Plus bits for innvendig sekskant til slagskrutrekker

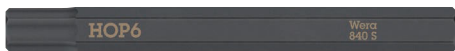

	EAN	Ø	Ø	L	L		
Code	4013288	mm		mm			
05018150001	222428	3,0		70	2 3/4"		5
05018151001	222435	4,0		70	2 3/4"		5
05018152001	222442	5,0		70	2 3/4"		5
05018153001	222459	6,0		70	2 3/4"		5
05018154001	222466		1/8"	70	2 3/4"		5
05018155001	222473		5/32"	70	2 3/4"		5
05018156001	222480		3/16"	70	2 3/4"		5
05018157001	222497		1/4"	70	2 3/4"		5

800 S Sporbits til slagskrutrekker

Ekstra slitesterke bits for sporskruer. Dette forhindrer for tidlige bitsskader og forlenger levetiden.

Egnet for bruk med Wera slagskrutrekker 921.
Med 1/4" sekskantdrev.

- For sporskruer
- Ekstra slitesterke for å sikre lang levetid
- 1/4" sekskantdrev
- For bruk med Wera slagskrutrekker 921

800 S Sporbits til slagskrutrekker



	EAN	Ø	Ø	L	L		
Code	4013288	mm	mm	mm			
05018140001	222398	0,8	4,0	70	2 3/4"		5
05018141001	222404	1,0	5,5	70	2 3/4"		5
05018142001	222411	1,2	6,5	70	2 3/4"		5

868 S Bits for innvendig firkant til slagskrutrekker

Ekstra slitesterke bits for skruer med innvendig sekskant. Dette forhindrer for tidlige bitsskader og forlenger levetiden.

Egnet for bruk med Wera slagskrutrekker 921.
Med 1/4" sekskantdrev.

- For skruer med innvendig firkant
- Ekstra slitesterke for å sikre lang levetid
- 1/4" sekskantdrev
- For bruk med Wera slagskrutrekker 921

868 S Bits for innvendig firkant til slagskrutrekker



	EAN	Ø	L	L			
Code	4013288	mm					
05018171001	222626	# 1	70	2 3/4"			5
05018172001	222633	# 2	70	2 3/4"			5
05018173001	222640	# 3	70	2 3/4"			5

Kraftform Kompakt 838 RA S Set 1

14 delers skralleskruttrekkersett. Bits-håndholder med intuitiv skrallefunksjon. "Snurringen" gjør arbeidet raskere. Skrallemekanismen er helt integrert i håndtaket og gjør arbeidet særdeles lett og bekvemt. Ergonomisk bytte til høyre/venstre eller 0-posisjon. Kraftform Plus-håndtak for ergonomisk arbeid, slik at blemmer og trøler unngås. Magnetisk bitsholder for bits med 1/4" utvendig sekskantdrev.

13 slitesterke bits for universell bruk (krysspør Phillips og Pozidriv, TORX®, innvendig sekskant og spor), 50 mm lange; kjemisk forniklet, noen med «Take it easy» verktøyidentifikasjon: Med fargekodning og størrelsesstempel for enkelt å finne ønsket bits.

- Ekstremt liten bitshåndholder for bits med 1/4" utvendig sekskantdrev
- Skrallemekanisme integrert i håndtaket
- Den integrerte skrallen med fintanning sørger for at arbeidet går raskt og sikkert
- Høy arbeidshastighet: Skrallemekanismen kan også brukes til å "snurre" når du skrur
- Ergonomisk, intuitiv veksling til høyre/venstre eller 0-posisjon
- Sterk permanent magnet i bitsfestet holder bitsene bombesikkert
- Med «Take it easy» verktøyidentifikasjon: Fargekodning i henhold til profil og størrelsesstempel
- Egnet for å feste på Wera 2go-systemet

Kraftform Kompakt 838 RA S Set 1



Code	EAN		
05051060001	4013288 229755		1
		● 838 RA S 1x 1/4"x102	
		⊕ 851/4 BTZ 1x PH 1x50; 1x PH 2x50	
		⊕ 855/4 BTZ 1x PZ 1x50; 1x PZ 2x50	
		⊕ 867/4 TORX® BTZ 1x TX 10x50; 1x TX 15x50; 1x TX 20x50; 1x TX 25x50	
		○ 840/4 BTZ 1x 2,5x50; 1x 3,0x50; 1x 4,0x50; 1x 5,0x50	
		◐ 800/4 BTZ 1x 0,8x5,5x50	
		Krok og borrelås tape 70 1x 50,0x70,0	

Kraftform Kompakt 838 RA S Imperial Set 1



Code	EAN		
05051065001	4013288 229816		1
		● 838 RA S 1x 1/4"x102	
		⊕ 851/4 BTZ 1x PH 1x50; 1x PH 2x50	
		⊕ 867/4 TORX® BTZ 1x TX 10x50; 1x TX 15x50; 1x TX 20x50; 1x TX 25x50	
		○ 840/4 Z 1x 3/64"x50; 1x 5/32"x50; 1x 3/16"x50; 1x 7/32"x50	
		◐ 800/4 BTZ 1x 0,8x5,5x50	
		◑ 868/4 1x # 1x50; 1x # 2x50	
		Krok og borrelås tape 70 1x 50,0x70,0	

Kraftform Kompakt 838 RA-R M Set 1

15 delers skralleskrutrekkersett. Bits-håndholder med intuitiv skrallefunksjon. Skrallemekanisme med fintanning (36 tenner/returvinkel 10°) som er integrert i håndtaket, gjør det enklere og raskere å skru uten anstrengende flytting av verktøyet. Også «snurring» er mulig. Skrallemekanismen er helt integrert i håndtaket og gjør arbeidet særdeles lett og bekvemt.

Ergonomisk bytte til høyre/venstre eller 0-posisjon. Kraftform Plus-håndtak for komfortabelt ergonomisk arbeid, slik at blemmer og trøler unngås. Magnetisk bitsholder for bits med 1/4" utvendig sekskant i henhold til DIN ISO 1173-C 6,3 og E 6,3 (ISO 1173). Hurtigchucken Rapidaptor gjør det mulig å skifte bits lynraskt uten ekstra verktøy. Den kraftige permanentmagneten holder bitsene fjellstøtt på plass. 13 slitesterke bits for universell bruk (krysspor Phillips og Pozidriv, TORX®, spor og innvendig sekskant), 89 mm lang; kjemisk forniklet.

- Bits-håndholder med Rapidaptor hurtigchuck for bits med 1/4" utvendig sekskant i henhold til DIN ISO 1173-C 6,3 og E 6,3 og Wera tilkoblingsserier 1 og 4
- Rapidaptor-holder for raskt bitsskifte
- I robust sammenleggbart futteral med Wera 2go-kompatibilitet

Kraftform Kompakt 838 RA-R M Set 1



Code	EAN		
05051061001	4013288 229779		1
		● 838 RA-R M 1x 1/4"x123,5	
		⊕ 851/4 Z 1x PH 1x89; 1x PH 2x89; 1x PH 3x89 ¹⁾	
		⊕ 855/4 Z 1x PZ 1x89; 1x PZ 2x89; 1x PZ 3x89 ¹⁾	
		⊕ 867/4 Z TORX® 1x TX 10x89; 1x TX 15x89; 1x TX 20x89; 1x TX 25x89	
		○ 840/4 Z 1x 3,0x89; 1x 4,0x89; 1x 5,0x89	
		◐ 800/4 Z 1x 1,0x5,5x89	
		Krok og borrelås tape 70 1x 50,0x70,0	

¹⁾Sekskantklunge

Kraftform Kompakt 838 RA-R M Imperial Set 1



Code	EAN		
05051066001	4013288 229823		1
		● 838 RA-R M 1x 1/4"x123,5	
		⊕ 851/4 Z 1x PH 1x89; 1x PH 2x89; 1x PH 3x89 ¹⁾	
		⊕ 867/4 Z TORX® 1x TX 10x89; 1x TX 15x89; 1x TX 20x89; 1x TX 25x89	
		○ 840/4 Z 1x 1/8"x89; 1x 5/32"x89; 1x 3/16"x89	
		◐ 800/4 Z 1x 1,0x5,5x89	
		◐ 868/4 1x # 1x89; 1x # 2x89; 1x # 3x89	
		Krok og borrelås tape 70 1x 50,0x70,0	

¹⁾Sekskantklunge

Kraftform Kompakt Stubby Magasin RA 1

Spesielt liten bitshåndholder med ekstremt kort bitsfeste for vanskelig tilgjengelige områder. Med skrallefunksjon og fintannet for liten returvinkel. Vendbar ring som er enkel å betjene (høyre, fast, venstre).

Inkludert 6 slitesterke universalbits, plassert i et magasin i håndtaket. Den sterke permanentmagneten i bitsfestet sørger for at bitsene sitter forsvarlig fast.

Kraftform-håndtaket er en 2-komponentutførelse med en praktisk kombinasjon av harde og myke soner som gjør det mulig både å ta i skikkelig og å arbeide med stor presisjon.

«Take it easy» verktøyidentifikasjon: Med fargekodning og størrelsesstempel for enkelt å finne ønsket bits.

- Kort og kompakt Stubby-form for arbeid i trange omgivelser med 6 bits i det integrerte magasinet
- Ergonomisk to-komponent Kraftform håndtak for presisjonsarbeid
- Finfortannet skrallefunksjon for liten returvinkel og vendbar ring (høyre, fast, venstre)
- Umistelig og svingbart bitsmagasin gjør det enkelt å ta ut og oppbevare bitsene
- Med «Take it easy» verktøyidentifikasjon: Fargekodning i henhold til profil og størrelsesstempel

Kraftform Kompakt Stubby Magasin RA 1

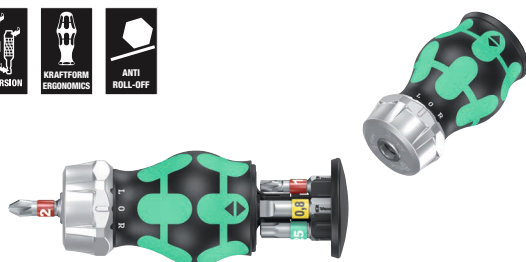

Code	EAN		
05008883001	4013288 221124		1
		⊕ 851/1 BTZ PH 1x PH 1x25; 1x PH 2x25	
		⊗ 867/1 TORX® BTZ 1x TX 15x25; 1x TX 20x25; 1x TX 25x25	
		● 800/1 BTZ 1x 0,8x5,5x25	

Kraftform Kompakt Stubby Magasin RA 2

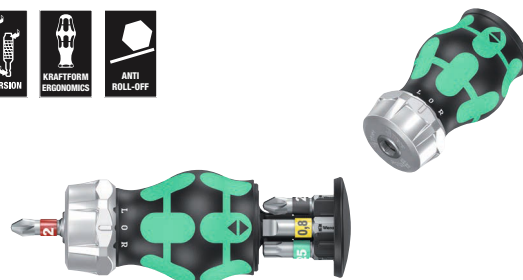

Code	EAN		
05008884001	4013288 221131		1
		⊕ 851/1 BTZ PH 1x PH 1x25; 1x PH 2x25	
		⊕ 855/1 BTZ PZ 1x PZ 1x25; 1x PZ 2x25	
		⊗ 867/1 TORX® BTZ 1x TX 25x25	
		● 800/1 BTZ 1x 0,8x5,5x25	

Kraftform Kompakt Stubby Magasin RA 3

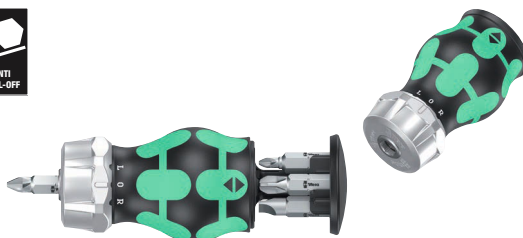

Code	EAN		
05008885001	4013288 221148		1
		⊕ 851/1 Z PH 1x PH 1x25; 1x PH 2x25; 1x PH 3x25	
		● 800/1 Z 1x 0,6x4,5x25; 1x 1,0x5,5x25; 1x 1,2x6,5x25	

Kraftform Kompakt Stubby Magasin RA 4

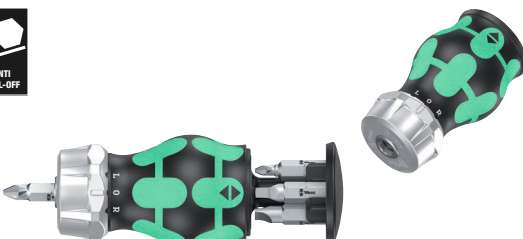

Code	EAN		
05008886001	4013288 221155		1
		⊕ 851/1 Z PH 1x PH 1x25; 1x PH 2x25	
		□ 868/1 Z 1x # 1x25; 1x # 2x25	
		● 800/1 Z 1x 1,0x5,5x25; 1x 1,2x6,5x25	

Kraftform Kompakt Stubby Magasin

Spesielt liten bitshåndholder med kort bitsfeste for vanskelig tilgjengelige områder. Inkludert 6 bits, plassert i et magasin i håndtaket.

Med en total lengde på kun 65 mm blir Kraftform Kompakt Stubby til et skikkelig miniskruverksted. Den sterke permanentmagneten i bitsfestet sørger for at bitsene sitter forsvarlig fast. Kraftform-håndtaket er en 2-komponentutførelse med en praktisk kombinasjon av harde og myke soner som gjør det mulig både å ta i skikkelig og å arbeide med stor presisjon.

«Take it easy» verktøyidentifikasjon: Med fargekodning og størrelsesstempel for enkelt å finne ønsket bits.

- Kort og kompakt Stubby-form for arbeid i trange omgivelser med 6 bits i det integrerte magasinet
- Ergonomisk to-komponent Kraftform håndtak for presisjonsarbeid
- 1/4" bitsfeste med sterk permanentmagnet
- Umistelig og svingbart bitsmagasin gjør det enkelt å ta ut og oppbevare bitsene
- Med «Take it easy» verktøyidentifikasjon: Fargekodning i henhold til profil og størrelsesstempel

Kraftform Kompakt Stubby Magasin 1

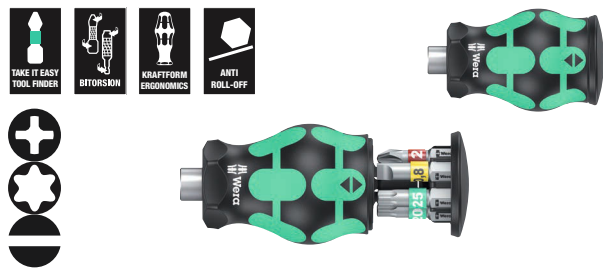

Code	EAN		
05008873001	4013288 217769		1
		+	851/1 BTZ PH 1x PH 1x25; 1x PH 2x25
		⊕	867/1 TORX® BTZ 1x TX 15x25; 1x TX 20x25; 1x TX 25x25
		⊖	800/1 BTZ 1x 0,8x5,5x25

Kraftform Kompakt Stubby Magasin 2

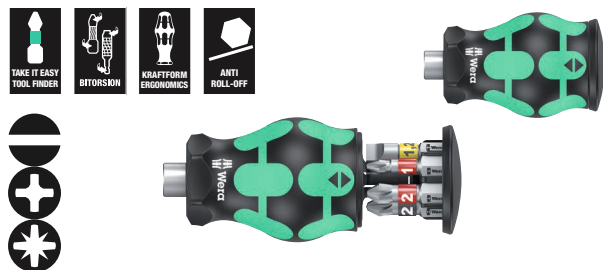

Code	EAN		
05008874001	4013288 217776		1
		⊖	800/1 BTZ 1x 0,8x5,5x25; 1x 1,2x6,5x25
		+	851/1 BTZ PH 1x PH 1x25; 1x PH 2x25
		⊕	855/1 BTZ PZ 1x PZ 1x25; 1x PZ 2x25

Kraftform Kompakt Stubby Magasin 3

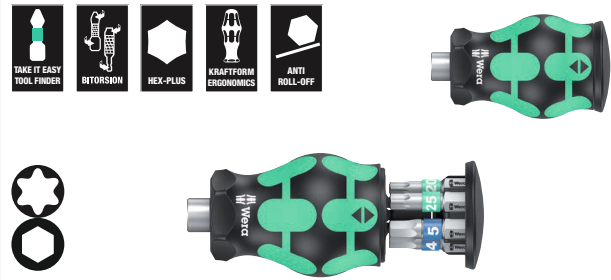

Code	EAN		
05008875001	4013288 217783		1
		⊕	867/1 TORX® BTZ 1x TX 15x25; 1x TX 20x25; 1x TX 25x25
		⊖	840/1 BTZ Hex-Plus 1x 3,0x25; 1x 4,0x25; 1x 5,0x25

Kraftform Kompakt Stubby Magasin 4

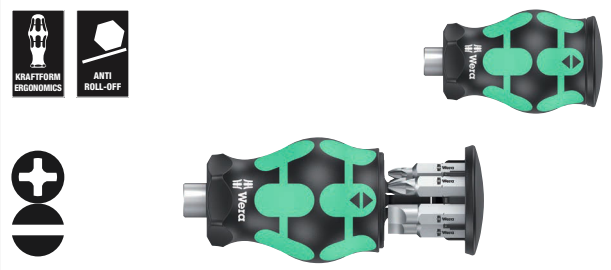

Code	EAN		
05008877001	4013288 219800		1
		+	851/1 Z PH 1x PH 1x25; 1x PH 2x25; 1x PH 3x25
		⊖	800/1 Z 1x 0,6x4,5x25; 1x 1,0x5,5x25; 1x 1,2x6,5x25

Kraftform Kompakt Stubby Magasin 5

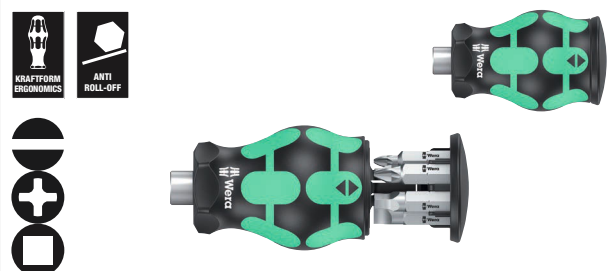

Code	EAN		
05008878001	4013288 219817		1
		⊖	800/1 Z 1x 1,0x5,5x25; 1x 1,2x6,5x25
		+	851/1 Z PH 1x PH 1x25; 1x PH 2x25
		⊖	868/1 Z 1x # 1x25; 1x # 2x25

Kraftform Kompakt Stubby 1

Håndtak/system for utskiftbare klinger for lynrask utskifting av ønsket klinge. Spesielt liten bits-håndholder med kort klinge for vanskelig tilgjengelige områder.

Egnet for å holde på bits med 1/4" utvendig sekskantdrev i henhold til DIN ISO 1173-C 6,3 og Wera tilkoblingsserie 1. Med sterk permanent magnet som også holder store og tunge skruer.

Kraftform-håndtaket har en 2-komponent-utførelse med en praktisk kombinasjon av harde og myke soner som gjør det mulig både å ta i skikkelig og å arbeide med stor presisjon. Høykvalitative BiTorsion-bits med BiTorsion-sone for å unngå at bitsspissen blir skjev ved høy belastning. Dette øker produktlevetiden betraktelig.

Kompakt tekstilfutteral med høy robusthet, lav vekt og lite volum. Egnet for tilkobling til Wera 2go-systemet.

- Håndtak/system for utskiftbare klinger for lynrask utskifting av aktuell klinge
- Stubby bits-håndholder: Kort og kompakt form for arbeid i trange omgivelser
- Ergonomisk to-komponent Kraftform håndtak for presisjonsarbeid
- Bits med BiTorsion-sone for å dempe toppbelastning
- Med «Take it easy» verktøyidentifikasjon: Fargekoding i henhold til profil og størrelsesstempel

Kraftform Kompakt Stubby 1



Code	EAN		
05057471001	4013288 214553		1
		● 811/1 Stubby 1x 1/4"	
		⊕ 851/1 BTZ 1x PH 1x25; 1x PH 2x25	
		⊕ 855/1 BTZ 1x PZ 1x25; 1x PZ 2x25	
		⊕ 867/1 TORX® BTZ 1x TX 10x25; 1x TX 15x25; 1x TX 20x25; 1x TX 25x25; 1x TX 30x25	
		○ 840/1 BTZ 1x 2,0x25; 1x 2,5x25; 1x 3,0x25; 1x 4,0x25; 1x 5,0x25; 1x 5,5x25	
		● 800/1 BTZ 1x 0,8x5,5x25; 1x 1,0x5,5x25; 1x 1,2x6,5x25	
		Krok og borrelås tape 70 1x 50,0x70,0	

Bicycle Set 11

Stubby Magasin for rask bruk på sykkel. Spesielt liten bitshåndholder med kort bitsfeste for vanskelig tilgjengelige områder. Inkludert 7 bits i rustfritt stål, hvorav 6 i et magasin i håndtaket og 1 i bitsholderen.

Kraftform-håndtaket er en 2-komponentutførelse med en praktisk kombinasjon av harde og myke soner som gjør det mulig både å ta i skikkelig og å arbeide med stor presisjon.

«Take it easy» verktøyidentifikasjon: Med fargekoding og størrelsesstempel for enkelt å finne ønsket bits.

- Kort og kompakt Stubby-form for arbeid i trange omgivelser med 7 bits
- Ergonomisk to-komponent Kraftform håndtak for presisjonsarbeid
- Bits i rustfritt stål
- Umistelig og svingbart bitsmagasin gjør det enkelt å ta ut og oppbevare bitsene
- Med «Take it easy» verktøyidentifikasjon: Fargekoding i henhold til profil og størrelsesstempel

Bicycle Set 11



Code	EAN		
05004179001	4013288 220714		1
		+	3851/1 TS PH 1x PH 1x25
		⊗	3867/1 TS TORX® 1x TX 10x25; 1x TX 25x25
		○	3840/1 TS 1x 2,5x25; 1x 3,0x25; 1x 4,0x25; 1x 5,0x25

Bicycle Set 5

Spesielt liten bitshåndholder med ekstremt kort bitsfeste for vanskelig tilgjengelige områder. Med skrallefunksjon og fintannet for liten returvinkel. Vendbar ring som er enkel å betjene (høyre, fast, venstre).

Inkludert 7 bits i rustfritt stål, hvorav 6 i et magasin i håndtaket og 1 i bitsholderen. Den sterke permanentmagneten i bitsfestet sørger for at bitsene sitter forsvarlig fast. Kraftform-håndtaket er en 2-komponentutførelse med en praktisk kombinasjon av harde og myke soner som gjør det mulig både å ta i skikkelig og å arbeide med stor presisjon.

«Take it easy» verktøyidentifikasjon: Med fargekoding og størrelsesstempel for enkelt å finne ønsket bits.

- Kort og kompakt Stubby-form med magasin for arbeid i trange omgivelser inkl. 7 bits i rustfritt stål
- Ergonomisk to-komponent Kraftform håndtak for presisjonsarbeid
- Finfortannet skrallefunksjon for liten returvinkel og vendbar ring (høyre, fast, venstre)
- Umistelig og svingbart bitsmagasin gjør det enkelt å ta ut og oppbevare bitsene
- Med «Take it easy» verktøyidentifikasjon: Fargekoding i henhold til profil og størrelsesstempel

Bicycle Set 5

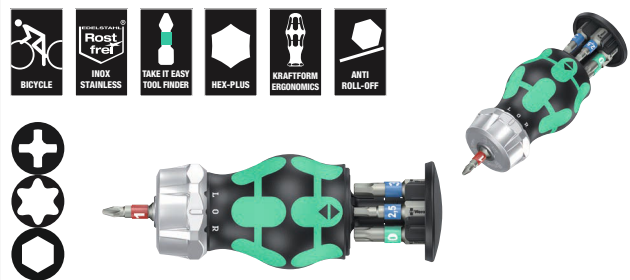

Code	EAN		
05004185001	4013288 221162		1
		+	3851/1 TS PH 1x PH 1x25
		⊗	3867/1 TS TORX® 1x TX 10x25; 1x TX 25x25
		○	3840/1 TS 1x 2,5x25; 1x 3,0x25; 1x 4,0x25; 1x 5,0x25

Kraftform Kompakt W 1 Vedlikehold

Kompakt verktøysett med de 35 viktigste skruverktøyene for vedlikeholdsarbeid innendørs og utendørs.

Med VDE-håndholder og 12 VDE-klinger; 1 Joker fastnøkkel med holdefunksjon, endestopp, liten returvinkel og tenner med ekstrem gripeevne; med den utrolig raske 1/4" Zyklus Speed-skralen inkludert som tilbehør; 8 piper til manuell og maskinell bruk i størrelse 5.5-13, 1 universalbitsholder; 7 bits (25 mm lange); 1 skrueholder; 1 énpolet fasetester 247; robust tekstilfutteral med lange levetid, kan plasseres vertikalt for oversiktig oppbevaring på verkstedhyllen; ekstra overflatebeskyttelse gjennom utvendig tekstilmateriale; lav vekt og volum for økt mobilitet.

- Utrolig hurtig skralle Zyklus Speed med dreibart skrallehode og fem definerte faste posisjoner
- Hånd- og maskinpiper (non impact) med rille for kulefeste, riflet i bakre ende for bedre grep
- Joker dobbelt fastnøkkel med holdefunksjon, endestopp, liten returvinkel og tenner med god gripeevne
- VDE-isolert Kraftform-håndholder og utskiftbare klinger med redusert klingediameter
- Sortiment i robust tekstilfutteral

Kraftform Kompakt W 1 Vedlikehold



Code	EAN		
	4013288		
05135926001	178336		1
		817 VDE 1x 9x98	
		Kraftform Kompakt VDE 60 i 1x 0,4x2,5x154	
		Kraftform Kompakt VDE 60 iS 1x 0,6x3,5x154; 1x 0,8x4,0x154; 1x 1,0x5,5x154	
		Kraftform Kompakt VDE 62 iS 1x PH 1x154; 1x PH 2x154	
		Kraftform Kompakt VDE 65 iS 1x PZ 1x154; 1x PZ 2x154	
		Kraftform Kompakt VDE 67 i TORX® 1x TX 10x154	
		Kraftform Kompakt VDE 67 iS TORX® 1x TX 15x154; 1x TX 20x154; 1x TX 25x154	
		1440 1x 4,5-6,0x41,0	
		247 1x 0,5x3,0x70	
		6002 Joker Double 1x 10x13x167	
		8000 A 1x 1/4"x152,0	
		8784 A1 1x 1/4"x1/4"x37,0	
		8794 SA 1x 1/4"x75,0	
		8790 HMA 1x 5,5x23,0; 1x 6,0x23,0; 1x 7,0x23,0; 1x 8,0x23,0; 1x 10,0x23,0; 1x 11,0x23,0; 1x 12,0x23,0; 1x 13,0x23,0	
		893/4/1 K 1x 1/4"x50	
		855/1 Z 1x PZ 1x25; 1x PZ 2x25	
		840/1 Z 1x 3,0x25; 1x 4,0x25; 1x 5,0x25; 1x 6,0x25	
		867/1 TORX® 1x TX 25x25	
		Krok og borrelås tape 240 1x 50,0x240,0	

¹⁾Ikke tilgjengelig i USA og Canada.

Kraftform Kompakt W 2 Vedlikehold



Code	EAN		
05135870001	209542		1
		817 VDE 1x 9x98	
		Kraftform Kompakt VDE 60 i 1x 0,4x2,5x154	
		Kraftform Kompakt VDE 60 iS 1x 0,6x3,5x154; 1x 0,8x4,0x154; 1x 1,0x5,5x154	
		Kraftform Kompakt VDE 62 iS 1x PH 1x154; 1x PH 2x154	
		Kraftform Kompakt VDE 67 i TORX® 1x TX 10x154	
		Kraftform Kompakt VDE 67 iS TORX® 1x TX 15x154; 1x TX 20x154; 1x TX 25x154	
		Kraftform Kompakt VDE 65 iS 1x PZ 1x154; 1x PZ 2x154	
		1440 1x 4,5-6,0x41,0	
		335 1x 0,4x2,5x60 ¹⁾	
		6002 Joker Double 1x 10x13x167	
		8000 A 1x 1/4"x152,0	
		8784 A1 1x 1/4"x1/4"x37,0	
		8794 SA 1x 1/4"x75,0	
		8790 HMA 1x 5,5x23,0; 1x 6,0x23,0; 1x 7,0x23,0; 1x 8,0x23,0; 1x 10,0x23,0; 1x 11,0x23,0; 1x 12,0x23,0; 1x 13,0x23,0	
		893/4/1 K 1x 1/4"x50	
		851/1 Z 1x PH 1x25; 1x PH 2x25	
		840/1 Z 1x 3,0x25; 1x 4,0x25; 1x 5,0x25; 1x 6,0x25	
		867/1 TORX® 1x TX 25x25	
		Krok og borrelås tape 240 1x 50,0x240,0	

¹⁾uten Lasertip

Kraftform Kompakt W Imperial 1 vedlikehold



Code	EAN		
05135871001	209559		1
		817 VDE 1x 9x98	
		Kraftform Kompakt VDE 60 i 1x 0,4x2,5x154	
		Kraftform Kompakt VDE 60 iS 1x 0,6x3,5x154; 1x 0,8x4,0x154; 1x 1,0x5,5x154	
		Kraftform Kompakt VDE 62 iS 1x PH 1x154; 1x PH 2x154	
		Kraftform Kompakt VDE 67 i TORX® 1x TX 10x154	
		Kraftform Kompakt VDE 67 iS TORX® 1x TX 15x154; 1x TX 20x154; 1x TX 25x154	
		Kraftform Kompakt VDE 68 iS 1x # 1x154; 1x # 2x154	
		335 1x 0,4x2,5x60 ¹⁾	
		1440 1x 4,5-6,0x41,0	
		6000 Joker Imperial 1x 1/2"x177	
		8000 A 1x 1/4"x152,0	
		8790 HMA 1x 7/32"x23,0; 1x 1/4"x23,0; 1x 9/32"x23,0; 1x 5/16"x23,0; 1x 3/8"x23,0; 1x 7/16"x23,0; 1x 1/2"x23,0; 1x 9/16"x23,0	
		8784 A1 1x 1/4"x1/4"x37,0	
		8794 SA 1x 1/4"x75,0	
		893/4/1 K 1x 1/4"x50	
		851/1 Z 1x PH 1x25; 1x PH 2x25	
		840/1 Z 1x 1/8"x25; 1x 5/32"x25; 1x 7/32"x25; 1x 1/4"x25	
		867/1 TORX® 1x TX 25x25	
		Krok og borrelås tape 240 1x 50,0x240,0	

¹⁾uten Lasertip

Kraftform Kompakt H 1 Tre

Kompakt verktøysett med de 41 viktigste skruverktøyene for trearbeider; med den robuste Zyklus Mini-bitsskrallen inkludert forlengelse og pipeadapter; 8 piper til manuell og maskinell bruk størrelse 5,5-13; 1 håndholder 816 RA med skrallfunksjon, fintannet for lav returvinkel, vending (høyre, fast, venstre), maksimalt dreiemoment 50 Nm og bitsholder med Rapidaptor-teknologi; 1 universell bitsholder; 6 bits med 25 mm lengde; 16 bits med en lengde på 89 mm; 5 treborer med en diameter på 3-8 mm; 1 skrueholder; 1 énpolet fasetester 247; robust tekstilfuttal med lang levetid, kan plasseres vertikalt for oversiktlig oppbevaring på verkstedhyllen; ekstra overflatebeskyttelse gjennom utvendig tekstilmateriale; lav vekt og volum for økt mobilitet; lav vekt og lavt volum for økt mobilitet.

- Robust Zyklus Mini-skralle for bits og piper
- Momenter på over 65 Nm med fintannet skrallmekanisme og liten returvinkel på 6 grader
- Skralleskrutrekker med Rapidaptor-teknologi for lynrask skifting av bits
- Høykvalitets trespiralborbits for boring i myktré, hardtré og belagte platematerialer
- Sortiment i robust tekstilfuttal

Kraftform Kompakt H 1 Tre



Code	EAN		
05135939001	4013288 178350		1
		● 816 RA 1x 1/4"x142,0	
		● 8001 A 1x 1/4"x87,0	
		○ 870/1 1x 1/4"x25 ¹⁾	
		● 8794 SA 1x 1/4"x75,0	
		● 8790 HMA 1x 5,5x23,0; 1x 6,0x23,0; 1x 7,0x23,0; 1x 8,0x23,0; 1x 10,0x23,0; 1x 12,0x23,0; 1x 13,0x23,0	
		● 893/4/1 K 1x 1/4"x50	
		⊕ 851/4 Z PH 1x PH 1x89; 1x PH 2x89; 1x PH 3x89	
		⊕ 855/4 Z PZ 1x PZ 1x89; 1x PZ 2x89; 1x PZ 3x89	
		⊕ 855/1 Z PZ 1x PZ 1x25; 1x PZ 2x25; 1x PZ 3x25	
		⊕ 867/4 Z TORX® BO 1x TX 10x89; 1x TX 15x89; 1x TX 20x89; 1x TX 25x89; 1x TX 30x89	
		⊕ 867/1 TORX® 1x TX 20x25; 1x TX 25x25	
		○ 840/4 Z Hex-Plus 1x 3,0x89; 1x 4,0x89; 1x 5,0x89; 1x 6,0x89	
		● 800/4 Z 1x 1,0x5,5x89	
		● 800/1 Z 1x 1,0x5,5x25	
		⊗ 849 HSS 1x 3,0x70,0; 1x 4,0x74,0; 1x 5,0x85,0; 1x 6,0x95,0; 1x 8,0x110,0	
		● 247 1x 0,5x3,0x70	
		1441 1x 4,5 - 6,0x41,0	

¹⁾ Med kule, for manuelt feste av piper
²⁾ Ikke tilgjengelig i USA og Canada.

Kraftform Kompakt M1 Metal

Kompakt verktøysett med de 39 viktigste skruverktøyene for metallarbeider. Med den utrolig raske 1/4" Zyklon-Speed-skralen med tilbehør; 7 piper til manuell og maskinell bruk i størrelse 5,5-13; 1 bitsholder; 13 bits med en lengde på 89 mm; 6 kombigjengebor-bits; 6 metallbor med diameter 3-10 mm; 1 skrueholder; 1 énpolet fasetester 247; robust tekstilfuttal med lang levetid, kan plasseres vertikalt for oversiktig oppbevaring på verkstedhyllen; ekstra overflatebeskyttelse gjennom utvendig tekstilmateriale; lav vekt og volum for økt mobilitet.

Kraftform Kompakt M1 Metal



Code	EAN		
05135928001	4013288 178367		1
		8000 A 1x 1/4"x152,0	
		8794 LA 1x 1/4"x150,0	
		8794 A 1x 1/4"x56,0	
		8784 A1 1x 1/4"x1/4"x37,0	
		816 R 1x 1/4"x119	
		8790 HMA 1x 5,5x23,0; 1x 6,0x23,0; 1x 7,0x23,0; 1x 8,0x23,0; 1x 10,0x23,0; 1x 12,0x23,0; 1x 13,0x23,0	
		851/4 Z PH 1x PH 1x89; 1x PH 2x89; 1x PH 3x89	
		840/4 Z Hex-Plus 1x 3,0x89; 1x 4,0x89; 1x 5,0x89; 1x 6,0x89	
		867/4 Z TORX® 1x TX 10x89; 1x TX 15x89; 1x TX 20x89; 1x TX 25x89; 1x TX 30x89	
		800/4 Z 1x 1,0x5,5x89	
		847 HSS 1x 2,5x36,0; 1x 3,3x39,0; 1x 4,2x41,0; 1x 5,0x44,0; 1x 6,8x51,0; 1x 8,5x59,0	
		848 HSS 1x 3,0x38,0; 1x 4,0x44,0; 1x 5,0x50,0; 1x 6,0x50,0; 1x 8,0x51,0; 1x 10,0x54,0	
		1441 1x 4,5 - 6,0x41,0	
		247 1x 0,5x3,0x70	

¹⁾Ikke tilgjengelig i USA og Canada.



Kraftform Kompakt SH 1

Kompakt verktøysett med de 25 viktigste skruverktøyene for sa- nitær- og varmesektoren. Med 2 Joker kombinasjonsnøkler, 1/4" Zyklop-skralle samt tilbehør, 6 x 89 mm bits, 5 flerkomponents Kraftform Plus skrutrekkere og spenningstestere.

To Joker kombinasjonsskrallenøkler med spesiell festeplate for å forhindre glidning / tap av skruen samt oppnå mer kraftoverfø- ring; 1 Zyklop-skralle 8000 A (1/4") for raskt og kraftig arbeid; 3 Zyklop-piper 8790 HMA for manuell og maskinell bruk; 1 Zyklop-adapter 8784 A1 for bits; 6 TORX® HF bits 867/4 med holdefunksjon for TORX® skruer for sikker mating uten å miste skruene; 1 énpolet fasetester 247; 2 Kraftform Serie 100 spor- skrutrekkere 160 i og 160 iS for sikkert arbeid opptil 1000 volt (160 iS med redusert klingediameter med integrert beskyttelse- sisolasjon for å nå ned til dyptliggende skruer og fjærelementer); 1 Kraftform skrumeisel 932 A (med spor) med gjennomgående sekskantet klinge og integrert slagflate for skrutrekking og lettere meisling. 2 pipeskrutrekkere 395 HO med hult skaft for til- trekking og løsning av piper på lange bolter og skruer som sitter ekstra hardt.

«Take it easy» verktøyidentifikasjon med fargekoding i henhold til profil og størrelsesstempel for enkel og rask tilgang til riktig verktøy.

- Joker kombinasjonsskrallenøkkel med spesiell holdeplate for å hindre at skruen glir ut/går tapt
- Zyklop Speed-skralle for å arbeide raskt og med kraft
- Isolert Kraftform VDE-skrutrekker for sikkert arbeid inntil 1000 volt
- Kraftform-skrumeisel med gjennomgående sekskantet klinge og integrert slagkappe
- Pipetrekker med hult skaft for skruing av muttere på lange bolter
- Passer også til Würth ASSY-skruer samt Altenloh SPAX T-STAR plus-skruer

Kraftform Kompakt SH 1



Code	EAN		
	4013288		
05135927001	170132		1
		6000 Joker 1x 10x159; 1x 13x177	
		8000 A 1x 1/4"x152,0	
		8790 HMA 1x 7,0x23,0; 1x 10,0x23,0; 1x 13,0x23,0	
		8784 A1 1x 1/4"x1/4"x37,0	
		867/4 TORX® HF 2x TX 20x50; 2x TX 25x50; 1x TX 30x50; 1x TX 40x50 ¹⁾	
		851/4 Z PH 1x PH 1x89; 1x PH 2x89	
		840/4 Z Hex-Plus 1x 3,0x89; 1x 4,0x89; 1x 5,0x89; 1x 6,0x89 ²⁾	
		247 1x 0,5x3,0x70	
		160 iS 1x 0,6x3,5x100	
		160 i VDE 1x 1,0x5,5x125	
		932 A 1x 1,2x7,0x125	
		395 HO 1x 10,0x90; 1x 13,0x90	

¹⁾ Gjennomgående sekskant; ikke Take it easy.

²⁾ Ikke tilgjengelig i USA og Canada.

²⁾ Sekskantet klinge.

Kraftform Kompakt SH 2 VVS

- 15 skruverktøy for sanitær/varme i kompakt og robust Wera tekstilfuttal
- Joker kombinasjonsskralløkkel med spesiell holdeplate for å hindre at skruen glir ut/går tapt
- Isolert Kraftform VDE-skrutrekker for sikkert arbeid inntil 1000 volt
- Kraftform-skrumeisel med gjennomgående sekskantklinge og integrert slagkappe
- Pipetrekker med hult skaft for skruing av muttere på lange bolter

Kraftform Kompakt SH 2 VVS



Code	EAN			
05136026001	4013288 204387			1
		● 395 HO	1x 10,0x90; 1x 13,0x90	
		● 932 A	1x 1,2x7,0x125	
		● 6001 Joker Switch	1x 10x159; 1x 13x179	
		○ 950 SPKL HF Multicolour	1x 3,0x123; 1x 4,0x137; 1x 5,0x154; 1x 6,0x172	
		● 817 VDE	1x 9x98	
		⊕ Kraftform Kompakt VDE 62 iS	1x PH 1x154; 1x PH 2x154	
		● Kraftform Kompakt VDE 60 iS	1x 0,6x3,5x154; 1x 1,0x5,5x154	
		● 247	1x 0,5x3,0x70	
		● Krok og borrelås tape 240	1x 50,0x240,0	

¹⁾Ikke tilgjengelig i USA og Canada.

Kraftform Kompakt F 1 Skruverktøysett for vindusmontører

Kompakt Wera skruverktøysett med de 36 viktigste verktøyene for vindusmontering.

- 36 delers universalverktøysett av høy kvalitet for profesjonelle vindusmontører
- 393 S bits-håndholder extra slim med fleksibelt skaft for bruk på vanskelig tilgjengelige steder
- Pipe- og bitsortiment i høy Wera-kvalitet, skreddersydd til universelle oppgaver innen vindusmontering
- Kompakt og stabil tekstilverktøyboks med Wera 2go-kompatibilitet

Kraftform Kompakt F 1 Skruverktøysett for vindusmontører



Code	EAN			
05134013001	4013288 217721			1
		● 393 S	1x 1/4"x173,5	
		● 813	1x 1/4"x78	
		○ 8001 A	1x 1/4"x87,0	
		○ 870/1	1x 1/4"x25 ¹⁾	
		● 8794 SA	1x 1/4"x75,0	
		● 8790 HMA	1x 7,0x23,0; 1x 8,0x23,0; 1x 10,0x23,0; 1x 13,0x23,0	
		⊕ 851/4 TZ PH	1x PH 1x50; 1x PH 2x50; 1x PH 3x50	
		⊕ 867/4 Z TORX®	1x TX 8x50; 1x TX 10x50; 1x TX 15x50; 1x TX 20x50; 1x TX 25x50; 1x TX 30x50	
		○ 840/4 Z Hex-Plus	1x 2,0x50; 1x 2,5x50; 1x 3,0x50; 1x 4,0x50; 1x 5,0x50; 1x 6,0x89	
		○ 950 SPKL Multicolour	1x 2,0x101; 1x 2,5x112	
		○ 950 SPKL HF Multicolour	1x 3,0x123; 1x 4,0x137; 1x 5,0x154	
		⊕ 967 SXL TORX® HF Multicolour	1x TX 8x90; 1x TX 10x112; 1x TX 15x123; 1x TX 20x137; 1x TX 25x154; 1x TX 30x195	
		● 6004 Joker S	1x 10-13x7/16"-1/2"x154	

¹⁾ Med kule, for manuelt feste av piper

9532 Verktøystsett for kjedevektøy

18 delers verktøystsett til sykkelverkstedet. Med bitsskralle Zyklop Mini og bitshåndholderen og 89 mm eller 25 mm lange bits, kan du skru skruer med innvendig sekskant samt TORX®- og krysspør Phillips skruer.

Med det medfølgende kjedevektøyet og kjedeholderen med utskiftbar naglestift kan sykkelkjeder åpnes og lukkes (egnet for kjeder med én hastighet, opptil 12-trinns). Kjedelåstangen gjør det enkelt å åpne og lukke kjeder med kjedelås.

- Verktøystsett for sykkelverkstedet
- Med Wera bitsskralle Zyklop Mini 1, bitshåndholder 816 R, 1 kjedevektøy, 1 kjedeholder, reservedelssett kjedevektøypinne, 1 kjedelåstang, 10 bits med 89 mm lengde, 2 bits med 25 mm lengde
- Med kjedenagler og -holder med utskiftbar naglestift for åpning og lukking av sykkelkjeder. Egnet for single-speed kjeder, opptil 12-gangere
- Kjedelåstang for åpning og lukking av kjettinger med kjedelås
- I robust futteral

9532 Verktøystsett for kjedevektøy



Code	EAN		
05136042001	229571		1
		● 8001 A 1x 1/4"x87,0	
		● 816 R 1x 1/4"x119	
		⊕ 851/4 Z 1x PH 1x89; 1x PH 2x89	
		⊕ 867/4 Z TORX® 1x TX 10x89; 1x TX 25x89	
		○ 840/4 Z 1x 2,0x89; 1x 2,5x89; 1x 3,0x89; 1x 4,0x89; 1x 5,0x89; 1x 6,0x89 ¹⁾	
		○ 840/1 Z 1x 5,0x25; 1x 8,0x25	
		9512 Kjedefok	
		9513 Kjedefryter	
		9533 Tang for kjedelåseledd 1x 167,5	
		9534 3x 15,0	

¹⁾Sekskantklinge

9100 Gitar-verktøystsett

Gitar-verktøystsett: Settet inneholder alt verktøyet som trengs for innstilling og vedlikehold og reparasjon.

Wera vinkelnøkkel i rustfritt stål med hex-pluss profil (størrelse 1,5; 2,0; 2,5; 5,0 og i tommestørrelsene 1/8", 5/32", 3/16").

Wera 89 mm lange bits i rustfritt stål for skruer med innvendig sekskant (størrelse: 1,5, 2,0, 2,5), kraftform-håndtak for 1/4" bits, 1/4" bits i rustfritt stål for spor (størrelse 1,8 x 12 x 41 mm, 0,6 x 3,5 x 89 mm, 1,2 x 8,0 x 89 mm), stjerne (størrelse PH 1x89 mm, PH 2x89 mm) og skruer med innvendig sekskant (størrelse 0,05" x 25 mm), Wera-adapter for håndtak (1/4" sekskantholder på håndtaket til 1/4" firkant på pipene), Wera Zyklop-piper (størrelse 10 og 1/2"), strengsveiv med 1/4" sekskant for bruk i håndtaket, KNIPEX® strengkutter, bladsøker, inngangsplugger, 2 plektre.

9100 Gitar-verktøystsett



Code	EAN		
05134015001	211675		1
		● 815 R 1x 1/4"x119	
		⊕ 3851/4 1x PH 1x89; 1x PH 2x89	
		● 3800/1 TS 1x 1,8x12,0x41	
		● 3800/4 1x 0,6x3,5x89; 1x 1,2x8,0x89	
		○ 3840/1 TS 1x 0,05"x25	
		○ 3950 PKL 1x 1,5x90; 1x 2,0x101; 1x 2,5x112; 1x 3,0x123; 1x 4,0x137; 1x 5,0x154	
		○ 3950 PKL Imperial 1x 1/8"x123; 1x 5/32"x137; 1x 3/16"x154	
		○ 870/1 1x 1/4"x25 ¹⁾	
		● 8790 HMA 1x 10,0x23,0; 1x 7/16"x23,0	
		● 8790 HMA Deep 1x 1/2"x50,0	
		9103 strengsveiv	
		9105 bladføler 0,05-1,00 mm, 13 blader	
		9104 inngangskontakt	
		9101 plekter Wera	
		9102 plekter Tool Rebel	
		9110 lokkboks Wera	
		KNIPEX® 74 01 140	
		Krok og borrelås tape 120 1x 50,0x120,0	

¹⁾Med kule, for manuelt feste av piper

838 RA-R M bits-håndholder med skrallefunksjon, 1/4"

Bitshåndholder av høy kvalitet. Kraftform Plus-håndtak for komfortabelt ergonomisk arbeid, slik at blemmer og trøler unngås. Harde grepsosner gir høy arbeidshastighet mens myke grepsosner garanterer høy momentoverføring.

Passer til bits med 1/4" utvendig sekskantdrev i henhold til DIN ISO 1173-C 6,3.

- Bits-håndholder med Rapidaptor hurtigchuck for bits med 1/4" utvendig sekskantdrev i henhold til DIN ISO 1173-C 6,3 og E 6,3 og Wera tilkoblingsserier 1 og 4
- Skrallemekanisme integrert i håndtaket
- Den integrerte skrallen med fintanning sørger for at arbeidet går raskt og sikkert
- Høy arbeidshastighet: Skrallemekanismen kan også brukes til å "snurre" når du skrur
- Ergonomisk, intuitiv veksling til høyre/venstre eller 0-posisjon
- Rapidaptor-holder for raskt bitsskifte
- For bits med 1/4" utvendig sekskant i henhold til DIN ISO 1173-C 6,3 og E 6,3
- Kraftform flerkomponenthåndtak for hurtig og ergonomisk arbeid
- Sekskantet rullestopp for at den ikke skal rulle vekk
- Magnetisk

838 RA-R M bits-håndholder med skrallefunksjon, 1/4"



Code	EAN	Icon	mm	mm				
05051493001	229748	1/4"	123,5	98				1

838 RA S bits-håndholder med skrallefunksjon, 1/4"

Bitshåndholder av høy kvalitet. Kraftform Plus-håndtak for komfortabelt ergonomisk arbeid, slik at blemmer og trøler unngås. Harde grepsosner gir høy arbeidshastighet mens myke grepsosner garanterer høy momentoverføring.

Passer til bits med 1/4" utvendig sekskantdrev i henhold til DIN ISO 1173-C 6,3.

838 RA S bits-håndholder med skrallefunksjon, 1/4"



Code	EAN	Icon	mm	mm				
05051492001	229731	1/4"	102	84				1

Rapidaptor – et kompakt vidunderverktøy fullstappet av funksjoner

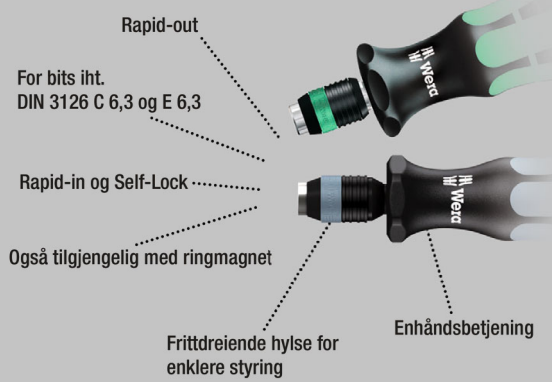

Bitshåndholder av høy kvalitet for bits i rustfritt stål for å unngå rustsmitte. Hurtigchucken Rapidaptor gjør det mulig å skifte bits lynraskt uten ekstra verktøy.

Kraftform Plus-håndtak for komfortabelt og ergonomisk arbeid, slik at blemmer og trøtthet unngås. Harde grepssoner gir høy arbeidshastighet mens myke grepssoner garanterer høy momentoverføring. Passer til bits med 1/4" utvendig sekskantdrev iht.

DIN ISO 1173-C 6,3 og E 6,3 (ISO 1173).

- Løsning på problemet med fremmedrust: Skru rustfritt stål med rustfritt stål!
- Bitshåndholder med Rapidaptor-hurtigchuck, rustfritt stål
- Sikker fastklemming av bits
- Raskt bitsskifte
- Fritt dreierende hylse for å føre maskinen

Kraftform Stainless - Materiale i rustfritt stål for å unngå rustsmitte

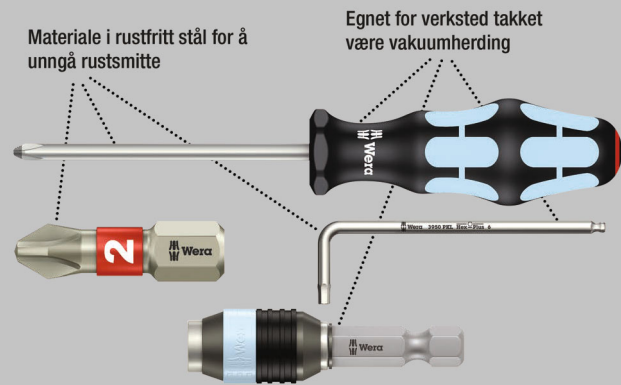

3816 R bitshåndholder med Rapidaptor hurtigchuck, rustfritt stål



Code	EAN	⦿	⚡					
05051465001	127570	1/4"	119					5

817 R Bitshåndholder med Rapidaptor hurtigchuck

Høykvalitets bits-håndholder. Bajonettklingen med hurtigchuck som er nedsenket i håndtaket, gir mulighet for hurtig arbeid for hånd, også i trange områder.

Rapidaptor hurtigchuck lar deg skifte bits lynraskt uten bruk av verktøy. Den kraftige permanentmagneten holder bitsene fjellstøtt. Kraftform Plus-håndtak for komfortabelt og ergonomisk arbeid der blemmer og hard hud unngås. Harde grepssoner for høy arbeidshastighet og myke grepssoner som garanterer høyt dreiemoment.

Passer for bits med 1/4" utvendig sekskantdrev i henhold til DIN ISO 1173-C 6,3 og E 6,3 (ISO 1173).

- Uttrekkbar bajonettklinge i håndtaket

817 R Bitshåndholder med Rapidaptor hurtigchuck



Code	EAN	⦿	⚡					
05051482001	103130	1/4"	133					2

817 R SB Bitshåndholder med Rapidaptor hurtigchuck

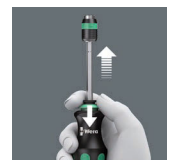

Code	EAN	⦿	⚡					
05073541001	106025	817 R	1x 1/4"x133					1

816 R Bitshåndholder med Rapidaptor hurtigchuck



Code	EAN	⊙	⌄						
05051462001	4013288	⊙	mm						5
	099617	1/4"	119						

816 R SB Bitshåndholder med Rapidaptor hurtigchuck

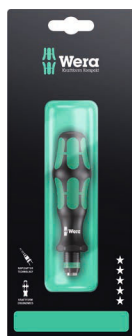

Code	EAN	⊙	⌄						
05073540001	4013288	⊙	mm						1
	106032	816 R	1x 1/4"x119						

813 R Bitshåndholder med Rapidaptor hurtigchuck



Code	EAN	⊙	⌄						
05051272001	4013288	⊙	mm						2
	103123	1/4"	90						

393 S Bitshåndholder extra slim med fleksibelt skaft

Skrutrekker med bøyelig skaft for å nå vanskelig tilgjengelige steder. Takket være konstruksjonen med spesielt slank Bitshåndholder kan forskjellige skrueprofiler betjenes selv i svært trange arbeidsområder.

Flerkomponents Kraftform-håndtak for høy arbeidshastighet og spesielt ergonomisk skruing. Sekskantet rullestopp for at den ikke skal rulle vekk.

- Fleksibelt, bøyelig skaft
- Sikker bitsholderfunksjon takket være låsemekanisme. Med sterk permanent magnet.
- Kompakt holder av rustfritt stål for bits med 1/4" utvendig sekskantdrev i henhold til DIN 3126, ISO 1173 Form C 6,3 og E 6,3
- Kraftform flerkomponenthåndtak for hurtig og ergonomisk arbeid

393 S Bitshåndholder extra slim med fleksibelt skaft



Code	EAN	⊙	⌄	⌄	⌄				
05028161001	217660	1/4"	173,5	98	6 ^{53/64"}				5

392 Bitshåndholder med fleksibelt skaft

Høykvalitets bitshåndholder med fleksibelt skaft fra Wera. Flerkomponents Kraftform-håndtak for høy arbeidshastighet og spesielt ergonomisk skruing.

Kraftform Plus: Harde grepsjoner gir høy arbeidshastighet, mens myke grepsjoner garanterer høy momentoverføring. Med hurtigchuck for raskt bitsskifte.

Sekskant-rullestopp for at den ikke skal rulle vekk. Egnert for feste av bits med 1/4" utvendig sekskantdrev iht. DIN ISO 1173-C 6,3.

- Bitshåndholder med fleksibelt skaft og hurtigchuck
- Med bøyelig rund klinge

392 Bitshåndholder med fleksibelt skaft



Code	EAN	⊙	⌄	⌄	⌄				
05028160001	041418	1/4"	177	98	7"				5

813 Bitshåndholder

- Bitshåndholder for bits med 1/4" utvendig sekskantdrev
- Magnetisk

813 Bitshåndholder



	EAN					
Code	4013288		mm	mm		
05051274001	175656	1/4"	78	68		3

812/1 Bitshåndholder, med kraftig permanentmagnet

- Med sekskantklinge, nicromatt
- Hylse i rustfritt stål med kraftig permanentmagnet sørger for at bitsene sitter forsvarlig fast

812/1 Bitshåndholder, med kraftig permanentmagnet



	EAN						
Code	4013288		mm	mm	mm		
05051205001	072272	1/4"	120	112	10,5	4 3/4"	2

811/1 Stubby Bitshåndholder magnetisk

Spesielt liten bits-håndholder med kort klinge for vanskelig tilgjengelige områder. Eget for å holde på bits med 1/4" utvendig sekskantdrev i henhold til DIN ISO 1173-C 6,3 og Wera tilkoblingsserie 1.

Kraftform-håndtaket har en 2-komponent-utførelse med en praktisk kombinasjon av harde og myke soner som gjør det mulig både å ta i skikkelig og å arbeide med stor presisjon. Med sterk permanent magnet som også holder store og tunge skruer.

Kraftform-håndtaket har en 2-komponent-utførelse med en praktisk kombinasjon av harde og myke soner som gjør det mulig både å ta i skikkelig og å arbeide med stor presisjon. Sekskant-rollestoppen hindrer at skrutrekkeren ruller bort fra arbeidsstedet.

- Kort og kompakt form for arbeid i trange omgivelser
- Ergonomisk to-komponent Kraftform håndtak for presisjonsarbeid
- Sekskantet rollestopp for at den ikke skal rulle vekk
- Bitshåndholder i magnetisk utførelse for lettere innsetting av skruene
- For 1/4" bits i henhold til DIN ISO 1173-C 6,3

811/1 Stubby Bitshåndholder, magnetisk



	EAN						
Code	4013288		mm	mm			
05008880001	212375	1/4"	10	54	3/8"		2

810/1 Bitshåndholder med sprengning

- Bitshåndholder med sprengning for bits med 1/4" utvendig sekskantdrev

810/1 Bitshåndholder med sprengning



	EAN						
Code	4013288		mm	mm	mm		
05051005001	012258	1/4"	120	112	10,5	4 3/4"	2

Kraftform Kompakt med skrallefunksjon

Bitshåndholder av høy kvalitet. Med skralle, fintannet for liten returvinkel, vending (høyre, fast, venstre), maksimal moment på inntil 50 newtonmeter. Hurtigchucken Rapidaptor gjør det mulig å skifte bits lynraskt uten ekstra verktøy.

Den kraftige permanentmagneten holder bitsene fjellstøtt på plass. Kraftform Plus-håndtak for komfortabelt og ergonomisk arbeid, slik at blemmer og trøler unngås. Harde grepssoner gir høy arbeidshastighet mens myke grepssoner garanterer høy momentoverføring. Passer til bits med 1/4" utvendig sekskantdrev iht. DIN ISO 1173-C 6,3 og E 6,3 (ISO 1173).

- Skralleskrutrekker med Rapidaptor-teknologi for lynrask skifting av bits
- Skralle med finfortanning for liten returvinkel
- Med vending (høyre, fast, venstre)
- Maksimalt moment på inntil 50 newtonmeter
- Kraftform flerkomponenthåndtak for hurtig og ergonomisk arbeid

816 RA Skralleskrutrekker



	EAN							
Code	4013288		mm					
05051461001	156280	1/4"	142,0					1

Kraftform Kompakt 60 RA



	EAN							
Code	4013288							
05051040001	155290							1
			816 RA 1x 1/4"x142,0					
			851/4 Z PH 1x PH 1x89; 1x PH 2x89; 1x PH 3x89					
			855/4 Z PZ 1x PZ 1x89; 1x PZ 2x89; 1x PZ 3x89					
			867/4 Z TORX® B0 1x TX 10x89; 1x TX 15x89; 1x TX 20x89; 1x TX 25x89; 1x TX 30x89					
			800/4 Z 1x 1,0x5,5x89					
			840/4 Z Hex-Plus 1x 3/32"x89; 1x 1/8"x89; 1x 5/32"x89; 1x 3/16"x89					
			868/4 Square-Plus 1x # 1x89; 1x # 2x89; 1x # 3x89					

Kraftform Kompakt 60 RA, Imperial



	EAN							
Code	4013288							
05051041001	155306							1
			816 RA 1x 1/4"x142,0					
			851/4 Z PH 1x PH 1x89; 1x PH 2x89; 1x PH 3x89					
			867/4 Z TORX® B0 1x TX 10x89; 1x TX 15x89; 1x TX 20x89; 1x TX 25x89; 1x TX 30x89					
			800/4 Z 1x 1,0x5,5x89					
			840/4 Z Hex-Plus 1x 3/32"x89; 1x 1/8"x89; 1x 5/32"x89; 1x 3/16"x89					
			868/4 Square-Plus 1x # 1x89; 1x # 2x89; 1x # 3x89					

80 RA Vario skralleskrutrekker

Skralle, fintannet for liten returvinkel, vending (høyre, fast, venstre); maksimalt moment på inntil 50 newtonmeter: 6 mm innvendig sekskantfeste.

Kraftform Plus-håndtak for komfortabelt ergonomisk arbeid, slik at blommer og trøler unngås. Harde grepssoner gir høy arbeids-hastighet mens myke grepssoner garanterer høy momentoverføring.

- Vario-skralleskrutrekker for Wera 6 mm Vario-klinger
- Skralle med finfortanning for liten returvinkel
- Vending (høyre, fast, venstre)
- Maksimalt moment på inntil 50 newtonmeter
- Harde grepssoner for høy arbeidshastighet, myke grepssoner for høy dreiemomentoverføring

80 RA Vario skralleskrutrekker



	EAN							
Code	4013288	mm	mm					
05002901001	156242	6	115,0					1

Kraftform Kompakt Vario RA SB



Code	EAN		
05073665001	156266		1
		80 RA 1x 6x115,0	
		85 1x PH 1xPH 2x175	
		86 1x PZ 1xPZ 2x175	
		87 1x TX 10xTX 15x175; 1x TX 20xTX 25x175	
		81 1x 0,6x4,0x1,0x6,0x175	
		84 1x 4x5x175 ¹⁾	

¹⁾uten kulehode

Kraftform Kompakt Pistol RA

Wera kompaktverktøy med flerkomponents Kraftform-pistol-håndtak for høy arbeidshastighet og spesielt ergonomisk skruing. Integrert bitsmagasin i håndtaket.

Inkludert skralle: Fintannet for liten returvinkel på bare 8°, vending (høyre, fast, venstre), maksimalt moment på inntil 50 newtonmeter; sekskantklinge med 1/4" innvendig sekskantfeste, med Rapidaptor-teknologi, magnetisk. hylse i rustfritt stål, kraftig permanentmagnet. 6 bits PH, PZ og TORX® med en lengde på 25 mm, passer for holdere iht. DIN ISO 1173-D 6,3. Med praktisk futteral til å feste i beltet.

- Fintanning for liten returvinkel på 8 grader
- Vending som er enkel å betjene
- Hurtigchuck med Rapidaptor-teknologi
- Med kraftig permanentmagnet som sørger for at bitsene sitter forsvarlig fast
- Flerkomponents Kraftform-pistolhåndtak med stor vekststangeffekt

Kraftform Kompakt Pistol RA



Code	EAN		
05051030001	180360		1
		814 RA 1x 1/4"	
		851/1 Z PH 1x PH 1x25; 1x PH 2x25	
		855/1 Z PZ 1x PZ 1x25; 1x PZ 2x25	
		867/1 TORX® 1x TX 20x25; 1x TX 25x25	

Kraftform Kompakt Pistol RA 4



Code	EAN		
05051031001	187406		1
		814 RA 1x 1/4"	
		851/1 BTZ PH 1x PH 1x25; 1x PH 2x25	
		855/1 BTZ PZ 1x PZ 1x25; 1x PZ 2x25	
		867/1 TORX® BTZ 1x TX 20x25; 1x TX 25x25	
		851/4 Z PH 1x PH 1x89; 1x PH 2x89	
		855/4 Z PZ 1x PZ 1x89; 1x PZ 2x89	
		867/4 Z TORX® 1x TX 20x89; 1x TX 25x89	

Kraftform Kompakt 27 RA

Wera kompaktverktøy med flerkomponents Kraftform-håndtak for høy arbeidshastighet og spesielt ergonomisk skruing. Integriert bitsmagasin i håndtaket.

Inkl. skraller: fintannet for liten returvinkel, vending (høyre, fast, venstre), maksimalt moment på inntil 50 newtonmeter; sekskantklinge med 1/4" innvendig sekskantfeste, hylse i rustfritt stål, kraftig permanentmagnet.

- Kraftform Kompakt med skrallerfunksjon for høye arbeidshastigheter
- Kraftform med rullestopp, flerkomponents, integriert magasin
- Finfortanning for liten returvinkel og vending (høyre, fast, venstre)
- Maksimalt moment på inntil 50 newtonmeter
- Sekskantklinge med 1/4" innvendig sekskantfeste, hylse i rustfritt stål, kraftig permanentmagnet

Kraftform Kompakt 27 RA 1 SB

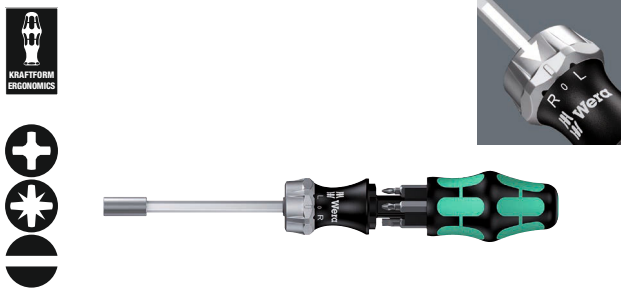

Code	EAN		
05073660001	156051		1
		+	851/1 Z PH 1x PH 1x25; 1x PH 2x25
		+	855/1 Z PZ 1x PZ 1x25; 1x PZ 2x25
		⊖	800/1 Z 1x 1,0x5,5x25; 1x 1,2x6,5x25

Kraftform Kompakt 27 RA 2 SB

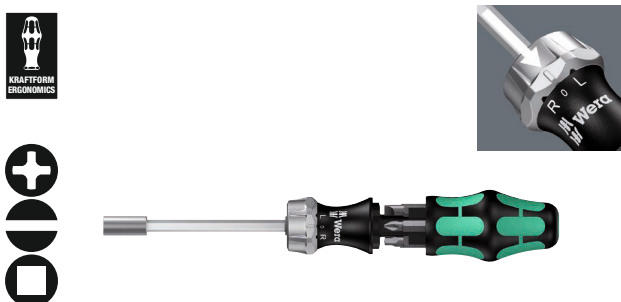

Code	EAN		
05073661002	156068		1
		+	851/1 Z PH 1x PH 1x25; 1x PH 2x25
		⊖	800/1 Z 1x 1,0x5,5x25; 1x 1,2x6,5x25
		□	868/1 Z 1x # 1x25; 1x # 2x25

88/1 Vario-sett

11 delers Vario-sett med håndholder og klinger. I praktisk beltefuttal, der verktøyene oppbevares trygt og praktisk og alltid er tilgjengelige. Kraftform-håndtaket på håndholderen står for komfortabelt ergonomisk arbeid, slik at blemmer og trøler unngås. Harde grepssoner for høy arbeidshastighet og myke grepssoner som garanterer høy momentoverføring.

Den sekskantede formen hindrer at skrutrekkeren ruller vekk fra arbeidsstedet. Via det integrerte sekskantnøkkelgripet er det mulig å overføre et høyere moment ved hjelp av fast- eller ringnøkkel. Dobbelklingene er laget av førsteklasses bitsmateriale og har derfor spesielt lang levetid.

Wera Black Point-spissen på klingene sørger for nøyaktig passform og optimal korrosjonsbeskyttelse.

- Vario-sett med håndholder og 10 kombiklinger
- Harde grepssoner for høy arbeidshastighet, myke grepssoner for høy dreiemomentoverføring
- Klinger i nicromatt sekskantmateriale, 6 mm
- Black Point-spiss og nøyaktig passform og optimal korrosjonsbeskyttelse
- I solid futtall til å ha i beltet

88/1 Vario-sett



Code	EAN		
05002990001	000675		1
		●	80 1x 6x98
		+	85 1x PH 1xPH 2x175
		+	86 1x PZ 1xPZ 2x175
		+	87 1x TX 10xTX 15x175; 1x TX 20xTX 25x175; 1x TX 30xTX 40x175
		⊖	81 1x 0,6x4,0x1,0x6,0x175; 1x 0,8x5,0x1,2x7,0x175
		○	84 1x 4x4x175; 1x 5x5x175; 1x 6x6x175

80 Vario-håndtak

- Kraftform-håndholder med 10 mm nøkkelgrep
- Til feste av 8 mm Vario-klinger eller Vario-adapter

80 Vario-håndtak



	EAN						
Code	4013288	mm	mm	mm			
05002900001	000460	6	10	98			5

95 Vario T-håndtak-håndholder for Vario-klinger

Skrutrekker med T-håndtak: Den ideelle håndtaksformen gjør det mulig med overføring av spesielt store tiltrekkings- og løsnemomenter.

Den ergonomiske formen på håndtaket fyller håndflaten godt, fingrene ligger sikkert i den mykt avrundede håndtaksfordypningen. Hele hånden har kontakt med håndtaket, og friksjonstap mellom hånden og håndtaket unngås.

- T-håndtak-skrutrekker for overføring av spesielt store momenter ved tiltrekking og løsning
- Ergonomisk utformet to-komponent T-håndtak med fingerproper og behagelig overflate for svært høy kraftoverføring
- Vario-T-håndtak for 6 mm Vario-klinger og -adapter

95 Vario T-håndtak-håndholder for Vario-klinger



	EAN						
Code	4013288	mm	mm	mm	mm		
05023400001	208446	6	60	44	100	2 23/64"	2

830 Adapterklinge

- Vario-adapterklinge med hurtigchuck for Vario-håndholder
- Egnet for feste av bits med 1/4" utvendig sekskantdrev
- 1/4" hurtigchuck med kraftig permanentmagnet

830 Adapterklinge



	EAN						
Code	4013288	mm	mm	mm			
05051835001	012425	1/4"	6	165	6 9/16"		2

91 Vario forlenger

- Vario-forlenger for Vario-klinger og -adaptere
- Nicromatt sekskantmateriale, 6 mm

91 Vario forlenger



	EAN						
Code	4013288	mm	mm	mm			
05003210001	000804	6	6	175	7"		2

712 Adapterklinge

- For piper med 1/4" innvendig firkant

712 Adapterklinge



	EAN						
Code	4013288		mm	mm			
05040001001	006165	1/4"	6	175	7"		2

Kombiklinge

Kombiklinge for Vario-håndtak. Dobbeltklingene er laget av førsteklasses bitsmateriale og har derfor spesielt lang levetid. Wera Black Point-spissen gir nøyaktig passform og optimalisert korrosjonsbeskyttelse.

81 Kombiklinge



	EAN	↓	↓	↓	↓	⬡	⬡	📦
Code	4013288	mm	mm	mm	mm	mm	mm	
05002910001	000477	0,6	4,0	1,0	6,0	6	175	5
05002913001	000484	0,8	5,0	1,2	7,0	6	175	5

82 Kombiklinge



	EAN	+	↓	↓	⬡	⬡	📦
Code	4013288		mm	mm	mm	mm	
05002920001	000491	PH 1	0,6	4,0	6	175	7" 5
05002923001	000507	PH 2	1,0	6,0	6	175	7" 5
05002926001	000514	PH 3	1,2	7,0	6	175	7" 5

83 Kombiklinge



	EAN	+	✳	⬡	⬡	📦
Code	4013288			mm	mm	
05002930001	000521	PH 1	PZ 1	6	175	7" 5
05002933001	000538	PH 2	PZ 2	6	175	7" 5

84 Kombiklinge



	EAN	⬡	⬡	⬡	⬡	⬡	📦
Code	4013288			mm	mm		
05002936001	000545	2,5	2,5	6	175	7" 5	
05002938001	000552	3	3	6	175	7" 5	
05002940001	000569	4	4	6	175	7" 5	
05002943001	000576	5	5	6	175	7" 5	
05002948001 ¹⁾	155436	4	5	6	175	7" 5	
05002946001	000583	6	6	6	175	7" 5	

¹⁾uten kulehode

85 Kombiklinge



	EAN	+	+	⬡	⬡	⬡	📦
Code	4013288			mm	mm		
05002950001	000590	PH 1	PH 2	6	175	7" 5	

86 Kombiklinge til Pozidriv-skruer



	EAN	✳	✳	⬡	⬡	⬡	📦
Code	4013288			mm	mm		
05002960001	000606	PZ 1	PZ 2	6	175	7" 5	
05140310001	000613	PZ 2	PZ 3	6	175	7" 5	

87 Kombiklinge



	EAN	✳	✳	⬡	⬡	⬡	📦
Code	4013288			mm	mm		
05002966001	000620	TX 6	TX 8	6	175	7" 5	
05002968001	000637	TX 7	TX 9	6	175	7" 5	
05002970001	000644	TX 10	TX 15	6	175	7" 5	
05002973001	000651	TX 20	TX 25	6	175	7" 5	
05002976001	000668	TX 30	TX 40	6	175	7" 5	

68 Kombiklinge for skruer med innvendig firkant



	EAN	⬡	⬡	⬡	⬡	⬡	📦
Code	4013288			mm	mm		
05002980001	100061	#1	#2	6	175	7" 5	



Verktøyvogn og skumstoffinnlegg



9700 Tool Rebel verktøyvogn 1

Eksklusiv verktøyvogn i Tool Rebel-utførelse.

5 lave og 2 høye skuffer sørger for effektiv og mobil organisering av verktøy og materiell. Ekstremt robust takket være dobbeltvegget utførelse og helsveist skrogkonstruksjon.

For daglig, hard bruk på verkstedet.

Utstyrt med 4 Wera skumstoffinnlegg: 9710 Skumstoffinnlegg skrutrekkere sett 1, 9720 Skumstoffinnlegg 8000 A Zy-klop-skraller sett 1, 9731 Skumstoffinnlegg 6003 Joker kombinasjonsnøkler sett 1, 9740 Skumstoffinnlegg vinkeløkler sett 1.

- Eksklusiv verktøyvogn i Tool Rebel-utførelse
- Ekstremt robust utførelse takket være dobbeltvegget konstruksjon
- Med 7 skuffer (5 lave, 2 høye) – hvorav 2 lave skuffer med skumstoffinnlegg og verktøy (bl.a. Zyklus Speed-skraller og tilbehør, Joker kombinasjonsnøkler, Kraftform skrutrekkere, vinkeløkler)
- Mål lave skuffer (bredde x høyde x dybde): 522 x 81 x 398 mm
- Mål høye skuffer (bredde x høyde x dybde): 522 x 166 x 398 mm
- 100 % skuffeuttrekk med kulelagrede teleskopskinner, selvinntrekk
- Alle skuffer er grundig foliert enkeltvis
- Minimal veltefare takket være uttrekkssperre – kun én skuff kan åpnes, flere skuffer kan ikke trekkes ut samtidig
- Begge sider har firkantet perforering
- Høykvalitets skumstoffinnlegg med lang levetid og uten kjemisk avdunsting
- Optimal tilpasning for å gjøre det enklest mulig å ta ut verktøyene fra skumstoffinnleggene

9700 Tool Rebel verktøyvogn 1



Code	EAN		
05150130001	4013288 225085		1
1x 9710 Skumstoffinnlegg skrutrekkere sett 1			
		932 A 1x 1.0x5.5x100; 1x 1.2x7.0x125	
		350 1x PH 1x80; 1x PH 2x100; 1x PH 3x150	
		350 PH Stubby/forgasserskrutrekker 1x PH 2x25	
		355 1x PZ 1x80; 1x PZ 2x100	
		335 1x 0.8x4.0x100; 1x 1.0x5.5x125	
		334 1x 1.2x6.5x150	
		335 Stubby/forgasserskrutrekker 1x 1.0x5.5x24.5	
		2050 Micro 1x PH 0x40 ¹⁾	
		2035 Micro 1x 0.40x2.5x80	
		160 i VDE 1x 0.4x2.5x80 ²⁾ ; 1x 0.6x3.5x100 ²⁾	
		1441 1x 4.5-6.0x41.0	
		1442 1x 6,0-8,5x41.0	
		9810 1x 344,0x30,0x392,0 ³⁾	

1x 9720 Skumstoffinnlegg 8000 A Zyklop skraller 1/4" sett 1	
○	8000 A 1x 1/4"x152.0
●○	8794 LA 1x 1/4"x150.0
●○	8794 SA 1x 1/4"x75.0
●○	8795 A 1x 1/4"x35.5
●○	8794 A 1x 1/4"x56.0
●	8790 HMA 1x 4.0x23.0; 1x 4.5x23.0; 1x 5.0x23.0; 1x 5.5x23.0; 1x 6.0x23.0; 1x 7.0x23.0; 1x 8.0x23.0; 1x 9.0x23.0; 1x 10.0x23.0; 1x 11.0x23.0; 1x 12.0x23.0; 1x 13.0x23.0; 1x 14.0x23.0; 1x 15.0x23.0
✳	8767 A HF 1x TX 8x28,0; 1x TX 9x28,0; 1x TX 10x28,0; 1x TX 15x28,0; 1x TX 20x28,0; 1x TX 25x28,0; 1x TX 27x28,0; 1x TX 30x28,0; 1x TX 40x28,0
○	8740 A HF 1x 3.0x28,0; 1x 4.0x28,0; 1x 4.0x100,0; 1x 5.0x28,0; 1x 5.0x100,0; 1x 6.0x28,0; 1x 6.0x100,0; 1x 8.0x28,0; 1x 8.0x100,0
	9820 1x 172,0x30,0x392,0 ³⁾
1x 9731 Skumstoffinnlegg 6003 Joker sett 1	
	6003 Joker 1x 6x105; 1x 7x110; 1x 8x115; 1x 9x120; 1x 10x125; 1x 11x135; 1x 12x148; 1x 13x160; 1x 14x167; 1x 15x174; 1x 16x182; 1x 17x190; 1x 18x210; 1x 19x230; 1x 20x230; 1x 21x260; 1x 22x260; 1x 24x280
	Flaskeåpner 1x 145
	9831 1x 344,0x30,0x392,0 ³⁾
1x 9740 Skumstoffinnlegg vinkeløkler sett 1	
1x 950/9 Hex-Plus Multicolour 1	
○	950 SPKL Multicolour 1x 1.5x90; 1x 2.0x101; 1x 2.5x112; 1x 3.0x123; 1x 4.0x137; 1x 5.0x154; 1x 6.0x172; 1x 8.0x195; 1x 10.0x224
1x 967/9 TX XL Multicolour 1	
✳	967 SXL TORX® Multicolour 1x TX 8x90; 1x TX 9x101; 1x TX 10x112
✳	967 SPKXL TORX® Multicolour 1x TX 15x123; 1x TX 20x137; 1x TX 25x154; 1x TX 27x172; 1x TX 30x195; 1x TX 40x224
	1x 9500 Magnet SB 1x 64,6
	1x STABILA® STABILA® målebånd BM 100, 3 m, artikkel 19570
	1x 9840 1x 172,0x30,0x392,0 ³⁾

¹⁾ Størrelse 0 modifisert i henhold til JCI 0 (japansk bransjestandard for kameraer)

²⁾ uten Lasertip

³⁾ OBS! Skumstoffinnlegget passer ikke i den foregående modellen 05501051001 av verktøylvognen.

9710 Skumstoffinnlegg skrutrekere sett 1

Skumstoffinnlegg med lang levetid; tofarget for raskt å se om deler mangler; passer til Tool Rebel verktøylvogn; utstyrt med 16 Wera Kraftform VDE-skrutrekere (verksted, VDE, skruemeisel, Micro) samt 2 skrueholdere.

- Skumstoffinnlegg med lang levetid der hvert verktøy har sin faste plass; tofarget, du oppdager fort om verktøy mangler
- Høykvalitets skumstoffinnlegg med lang levetid og uten kjemisk avdunsting
- Optimal tilpasning for å gjøre det enklest mulig å ta ut verktøyene fra skumstoffinnlegget
- Vann- og oljeavvisende, lett å pleie og enkelt å rengjøre
- Beskytter verktøyet mot tilsmussing, slag og støt
- 8 Kraftform Plus-skrutrekere med harde grepsoner for høy arbeidshastighet og myke grepsoner for høy dreiemomentoverføring
- 2 Kraftform Plus VDE-skrutrekere med isolert klinge for sikkert arbeid ved inntil 1000 volt
- 2 Kraftform Micro-skrutrekere med dreibar hette for rask skruing
- 2 Stubby skrutrekere med kort klinge for vanskelig tilgjengelige områder.
- 2 skrueholdere (innsatsverktøy med holdefunksjon for skruer)
- Bredde x høyde x dybde: uten verktøy 344 x 30 x 392 mm, med verktøy 344 x 47 x 392 mm

9710 Skumstoffinnlegg skrutrekere sett 1

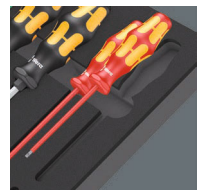

Code	EAN		
05150101001	4013288 225122		1
		● 932 A 1x 1,0x5,5x100; 1x 1,2x7,0x125	
		● 350 1x PH 1x80; 1x PH 2x100; 1x PH 3x150	
		● 350 PH Stubby/forgasserskrutrekker 1x PH 2x25	
		● 355 1x PZ 1x80; 1x PZ 2x100	
		● 335 1x 0,8x4,0x100; 1x 1,0x5,5x125	
		● 334 1x 1,2x6,5x150	
		● 335 Stubby/forgasserskrutrekker 1x 1,0x5,5x24,5	
		● 2050 Micro 1x PH 0x40 ¹⁾	
		● 2035 Micro 1x 0,40x2,5x80	
		● 160 i VDE 1x 0,4x2,5x80 ²⁾ ; 1x 0,6x3,5x100 ²⁾	
		1441 1x 4,5-6,0x41,0	
		1442 1x 6,0-8,5x41,0	
		9810 1x 344,0x30,0x392,0 ³⁾	

¹⁾ Størrelse 0 modifisert i henhold til JCI 0 (japansk bransjestandard for kameraer)

²⁾ uten Lasertip

³⁾ OBS! Skumstoffinnlegget passer ikke i den foregående modellen 05501051001 av verktøylvognen.

9711 Skumstoffinnlegg VDE-skrutrekere sett 1

- Skrutrekere med isolert klinge for sikkert arbeid ved inntil 1000 volt, hvorav 5 med redusert klingediameter for dyptsittende skruer
- 2 skrueholdere (innsatsverktøy med holdefunksjon for skruer)
- Bredde x høyde x dybde: uten verktøy 344 x 30 x 392 mm, med verktøy 344 x 46 x 392 mm

9711 Skumstoffinnlegg VDE-skrutrekere sett 1

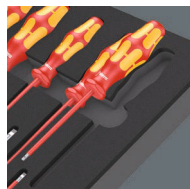

Code	EAN		
05150102001	4013288 225320		1
		162 iS PH VDE 1x PH 1x80; 1x PH 2x100	
		165 iS PZ VDE 1x PZ 1x80; 1x PZ 2x100	
		165 i PZ/S VDE 1x # 2x100	
		160 i VDE 1x 0,4x2,5x80 ¹⁾ ; 1x 0,8x4,0x100; 1x 1,0x5,5x125	
		160 iS VDE 1x 0,6x3,5x100	
		167 i TORX® VDE 1x TX 10x80; 1x TX 15x80; 1x TX 20x80; 1x TX 25x100; 1x TX 30x100	
		1440 1x 4,5-6,0x41,0	
		1442 1x 6,0-8,5x41,0	
		9811 1x 344,0x30,0x392,0 ²⁾	

¹⁾ uten Lasertip

²⁾ OBS! Skumstoffinnlegget passer ikke i den foregående modellen 05501051001 av verktøylvognen.

9712 Skumstoffinnlegg TORX® HF-skrutrekere sett 1

- 6 Kraftform Plus-skrutrekere med harde grepsoner for høy arbeidshastighet og myke grepsoner for høy dreiemomentoverføring
- 4 Kraftform Micro-skrutrekere med dreibar hette for rask skruing
- 4 skrutrekere med T-håndtak for overføring av spesielt store tiltrekings- og løsemomenter
- Bredde x høyde x dybde: uten verktøy 344 x 30 x 392 mm, med verktøy 344 x 45 x 392 mm

9712 Skumstoffinnlegg TORX® HF skrutrekere sett 1



Code	EAN		
05150103001	4013288 225283		1
		367 TORX® HF 1x TX 8x60; 1x TX 9x60; 1x TX 10x80; 1x TX 15x80; 1x TX 20x100; 1x TX 25x100	
		2067 TORX® HF Micro 1x TX 4x40; 1x TX 5x40; 1x TX 6x40; 1x TX 7x60	
		467 TORX® HF 1x TX 20x100; 1x TX 25x100; 1x TX 30x200; 1x TX 40x200	
		9812 1x 344,0x30,0x392,0 ¹⁾	

¹⁾ OBS! Skumstoffinnlegget passer ikke i den foregående modellen 05501051001 av verktøylvognen.

9713 Skumstoffinnlegg sekskantskrutrekere sett 1

- 4 Kraftform Plus-skrutrekere med harde grepsoner for høy arbeidshastighet og myke grepsoner for høy dreiemomentoverføring, hvorav 2 med hult skaft for utstikkende gjengestenger
- 3 Kraftform Micro-skrutrekere med dreibar hette for rask skruing
- 5 skrutrekere med T-håndtak for overføring av spesielt store tiltrekkings- og løsemomenter, med holdefunksjon for skruer med innvendig sekskant
- Med Hex-Plus-profil (forhindrer at skruer med innvendig sekskant blir runde)
- Bredde x høyde x dybde: uten verktøy 344 x 30 x 392 mm, med verktøy 344 x 45 x 392 mm

9713 Skumstoffinnlegg sekskantskrutrekere sett 1

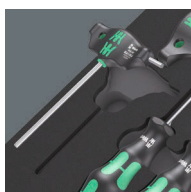

Code	EAN		
05150104001	4013288 225290		1
		○ 354 1x 3,0x75; 1x 4,0x75	
		○ 2054 Micro 1x 1,5x60; 1x 2x60; 1x 2,5x60	
		○ 454 HF 1x 4x100; 1x 5x100; 1x 6x150; 1x 8x200; 1x 10x200	
		● 395 HO 1x 10,0x90; 1x 13,0x90	
		9813 1x 344,0x30,0x392,0 ¹⁾	

¹⁾ OBS! Skumstoffinnlegget passer ikke i den foregående modellen 05501051001 av verktøylvogven.

9720 Skumstoffinnlegg 8000 A Zyklop skraller 1/4" sett 1

- Zyklop Speed-skrallen samler fem skrallertyper i én skralle
- Svingmassekonstruksjon og grepsvennlig frittdreierende hylse for svært høy arbeidshastighet
- Med frittdreierende skrallhode, trykknappfrigjøring og vendbar venstre/høyre
- Fintannet, dermed liten returvinkel på bare 5°
- Kan også brukes som skrutrekker
- Sett inkludert piper, bitspiper, forlengere og universalledd
- 14 piper, 9 bitspiper med holdefunksjon for TORX® skruer, 9 bitspiper med holdefunksjon for skruer med innvendig sekskant
- Bredde x høyde x dybde: uten verktøy 172 x 30 x 392 mm, med verktøy 172 x 40 x 392 mm

9720 Skumstoffinnlegg 8000 A Zyklop skraller 1/4" sett 1



Code	EAN		
05150110001	4013288 225139		1
		□ 8000 A 1x 1/4"x152,0	
		■ 8794 LA 1x 1/4"x150,0	
		■ 8794 SA 1x 1/4"x75,0	
		■ 8795 A 1x 1/4"x35,5	
		■ 8794 A 1x 1/4"x56,0	
		● 8790 HMA 1x 4,0x23,0; 1x 4,5x23,0; 1x 5,0x23,0; 1x 5,5x23,0; 1x 6,0x23,0; 1x 7,0x23,0; 1x 8,0x23,0; 1x 9,0x23,0; 1x 10,0x23,0; 1x 11,0x23,0; 1x 12,0x23,0; 1x 13,0x23,0; 1x 14,0x23,0; 1x 15,0x23,0	
		✦ 8767 A HF 1x TX 8x28,0; 1x TX 9x28,0; 1x TX 10x28,0; 1x TX 15x28,0; 1x TX 20x28,0; 1x TX 25x28,0; 1x TX 27x28,0; 1x TX 30x28,0; 1x TX 40x28,0	
		○ 8740 A HF 1x 3,0x28,0; 1x 4,0x28,0; 1x 4,0x100,0; 1x 5,0x28,0; 1x 5,0x100,0; 1x 6,0x28,0; 1x 6,0x100,0; 1x 8,0x28,0; 1x 8,0x100,0	
		9820 1x 172,0x30,0x392,0 ¹⁾	

¹⁾ OBS! Skumstoffinnlegget passer ikke i den foregående modellen 05501051001 av verktøylvogven.

9721 Skumstoffinnlegg 8000 B Zyklop skraller 3/8" sett 1

- Zyklop Speed-skrallen samler fem skrallertyper i én skralle
- Svingmassekonstruksjon og grepsvennlig fritt-dreie hylse for svært høy arbeidshastighet
- Med fritt-dreie skrallhode, trykknappfrigjøring og vendbar venstre/høyre
- Fintannet, dermed liten returvinkel på bare 5°
- Kan også brukes som skrutrekker
- Sett inkludert piper, bitspiser, forlengere og universalledd
- Bredder x høyde x dybde: uten verktøy 172 x 30 x 392 mm, med verktøy 172 x 45 x 392 mm

9721 Skumstoffinnlegg 8000 B Zyklop skraller 3/8" sett 1



Code	EAN		
05150111001	4013288 225306		1
		8000 B 1x 3/8"x199,0	
		8794 SB 1x 3/8"x125,0	
		8794 LB 1x 3/8"x200,0	
		8795 B 1x 3/8"x50,0	
		8794 B 1x 3/8"x76,0	
		8790 HMB 1x 6,0x29,0; 1x 7,0x29,0; 1x 8,0x29,0; 1x 9,0x29,0; 1x 10,0x29,0; 1x 11,0x29,0; 1x 12,0x29,0; 1x 13,0x29,0; 1x 14,0x29,0; 1x 15,0x29,0; 1x 16,0x30,0; 1x 17,0x30,0; 1x 18,0x30,0; 1x 19,0x30,0; 1x 20,0x30,0; 1x 21,0x30,0; 1x 22,0x30,0; 1x 24,0x32,0	
		9821 1x 172,0x30,0x392,0 ¹⁾	

¹⁾ OBS! Skumstoffinnlegget passer ikke i den foregående modellen 05501051001 av verktøynoggen.

9722 Skumstoffinnlegg 8000 C Zyklop skraller 1/2" sett 1

- Zyklop Speed-skrallen samler fem skrallertyper i én skralle
- Med fritt-dreie skrallhode, trykknappfrigjøring og vendbar venstre/høyre
- Fintannet, dermed liten returvinkel på bare 5°
- Sett inkludert piper, bitspiser, forlengere og universalledd
- 17 piper, 9 bitspiser med holdefunksjon for skruer med innvendig sekskant
- Bredder x høyde x dybde: uten verktøy 344 x 30 x 392 mm, med verktøy 344 x 51 x 392 mm

9722 Skumstoffinnlegg 8000 C Zyklop skraller 1/2" sett 1



Code	EAN		
05150112001	4013288 225207		1
		8000 C 1x 1/2"x277,0	
		8794 LC 1x 1/2"x250,0	
		8794 SC 1x 1/2"x125,0	
		8795 C 1x 1/2"x69,0	
		8794 C 1x 1/2"x52,0	
		8790 HMC 1x 10,0x37,0; 1x 11,0x37,0; 1x 12,0x37,0; 1x 13,0x37,0; 1x 14,0x37,0; 1x 15,0x37,0; 1x 16,0x37,0; 1x 17,0x37,0; 1x 18,0x37,0; 1x 19,0x37,0; 1x 20,0x37,0; 1x 21,0x37,0; 1x 22,0x37,0; 1x 24,0x37,0; 1x 27,0x40,0; 1x 30,0x42,0; 1x 32,0x42,0	
		8740 C HF 1x 4,0x60,0; 1x 4,0x140,0; 1x 5,0x60,0; 1x 5,0x140,0; 1x 6,0x60,0; 1x 6,0x140,0; 1x 7,0x60,0; 1x 8,0x60,0; 1x 10,0x60,0	
		9822 1x 344,0x30,0x392,0 ¹⁾	

¹⁾ OBS! Skumstoffinnlegget passer ikke i den foregående modellen 05501051001 av verktøynoggen.

9723 Skumstoffinnlegg Zyklop B 3/8" pipebits sett 1

- Bitspiper for bruk med hånd eller maskin (non impact)
- 10 bitspiper med holdefunksjon for TORX® skruer, 11 bitspiper med holdefunksjon for skruer med innvendig sekskant, 1 Zyklop-tilkoblingsdel med hurtigchuck for 1/4" bits
- Med «Take it easy» verktøyidentifikasjon: Fargekoding i henhold til størrelse
- Riflet i bakkant for bedre grep ved bruk med hånd
- Krom-vanadium sørger for hardhet og fasthet
- Bredder x høyde x dybde: uten verktøy 172 x 30 x 392 mm, med verktøy 172 x 39 x 392 mm

9723 Skumstoffinnlegg Zyklop B 3/8" pipebits sett 1



Code	EAN		
05150113001	4013288 225313		1
		8784 B1 1x 1/4"x3/8"x44,0	
		8767 B HF 1x TX 15x35,0; 1x TX 20x35,0; 1x TX 25x35,0; 1x TX 25x107,0; 1x TX 27x35,0; 1x TX 27x107,0; 1x TX 30x35,0; 1x TX 30x107,0; 1x TX 40x35,0; 1x TX 40x107,0	
		8740 B HF 1x 4,0x35,0; 1x 4,0x107,0; 1x 5,0x35,0; 1x 5,0x107,0; 1x 6,0x35,0; 1x 6,0x107,0; 1x 7,0x38,5; 1x 8,0x38,5; 1x 8,0x100,0; 1x 10,0x38,5; 1x 10,0x100,0	
		9823 1x 172,0x30,0x392,0 ¹⁾	

¹⁾ OBS! Skumstoffinnlegget passer ikke i den foregående modellen 05501051001 av verktøylvognen.

9730 Skumstoffinnlegg 6000 Joker sett 1

- Kombinasjonsskrallenøkkel med praktisk holdefunksjon i form av en metallplate i nøkkelåpningen
- Ingen glipping nedover takket være endestopp
- Dobbeltsekskantgeometri reduserer faren for å glippe til siden
- Returvinkel på bare 30°
- Med «Take it easy» verktøyidentifikasjon: Fargekoding i henhold til størrelse
- Bredder x høyde x dybde: uten verktøy 172 x 30 x 392 mm, med verktøy 172 x 47 x 392 mm

9730 Skumstoffinnlegg 6000 Joker sett 1



Code	EAN		
05150120001	4013288 225214		1
		6000 Joker 1x 8x144; 1x 10x159; 1x 11x165; 1x 12x170,7; 1x 13x177; 1x 14x188; 1x 15x200; 1x 16x212; 1x 17x224; 1x 18x235; 1x 19x246	
		9830 1x 172,0x30,0x392,0 ¹⁾	

¹⁾ OBS! Skumstoffinnlegget passer ikke i den foregående modellen 05501051001 av verktøylvognen.



9731 Skumstoffinnlegg 6003 Joker sett 1

- Kombinasjonsnøkkel, også svært godt egnet for trange steder
- Den spesielle kjeftgeometrien gir verktøyet flere anleggsmuligheter
- Den lille returvinkelen i kjeften gir feste på mutre og skruehoder med bare 15 graders intervaller
- Slank ringside, vinklet 15°
- Med «Take it easy» verktøyidentifikasjon: Fargekoding i henhold til størrelse
- Kul flaskeåpner med originalt Kraftform Plus-håndtak
- Bredder x høyde x dybde: uten verktøy 344 x 30 x 392 mm, med verktøy 344 x 58 x 392 mm

9731 Skumstoffinnlegg 6003 Joker sett 1

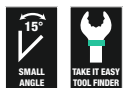

Code	EAN		
	4013288		
05150121001	225115		1
		6003 Joker 1x 6x105; 1x 7x110; 1x 8x115; 1x 9x120; 1x 10x125; 1x 11x135; 1x 12x148; 1x 13x160; 1x 14x167; 1x 15x174; 1x 16x182; 1x 17x190; 1x 18x210; 1x 19x230; 1x 20x230; 1x 21x260; 1x 22x260; 1x 24x280	
		Flaskeåpner 1x 145	
		9831 1x 344,0x30,0x392,0 ¹⁾	

¹⁾ OBS! Skumstoffinnlegget passer ikke i den foregående modellen 05501051001 av verktøylvognen.

9732 Skumstoffinnlegg 6004 Joker sett 1

- Den justerbare Joker 6004 dekker alle dimensjoner, både metrisk og i tommer, innen det aktuelle bruksområdet
- Automatisk og trinnløst grep på sekskantede skruer og mutre
- Grepets armmekanisme hindrer glipp og skader
- Med mekanisk skrallfunksjon kan du skru hurtig og kontinuerlig uten å måtte flytte nøkkelen
- Arbeidsvinkelen er på bare 30 grader ved anlegg mot hjørneprismene i kjeften
- Bredder x høyde x dybde: uten verktøy 172 x 30 x 392 mm, med verktøy 172 x 35 x 392 mm

9732 Skumstoffinnlegg 6004 Joker sett 1



Code	EAN		
	4013288		
05150122001	225337		1
		6004 Joker XS 1x 7-10 (1/4"-3/8")x117	
		6004 Joker S 1x 10-13 (7/16"-1/2")x154	
		6004 Joker M 1x 13-16 (1/2"-5/8")x188	
		6004 Joker L 1x 16-19 (5/8"-3/4")x224	
		6004 Joker XL 1x 19-24 (3/4"-15/16")x256	
		9832 1x 172,0x30,0x392,0 ¹⁾	

¹⁾ OBS! Skumstoffinnlegget passer ikke i den foregående modellen 05501051001 av verktøylvognen.

9740 Skumstoffinnlegg vinkeløkler sett 1

- Vinkeløkklene 950 gir skruer med innvendig sekskant lengre levetid takket være Hex-Plus-profilen
- Alle vinkeløkklene med «Take it easy» verktøyidentifikasjon: Fargekodning i henhold til størrelse
- Alle vinkeløkklene har en fargekodet, gripevennlig termoplasthylse for ergonomisk og bekvem håndtering, selv ved lave temperaturer
- Magnetiseringsapparat 9500 for magnetisering og avmagnetisering av verktøypisser, for at skruer skal kunne holdes på verktøyet ved hjelp av magnetkraft
- Bredde x høyde x dybde: uten verktøy 172 x 30 x 392 mm, med verktøy 172 x 44 x 392 mm

9740 Skumstoffinnlegg vinkeløkler sett 1



Code	EAN		
05150140001	4013288 225108		1

1x 950/9 Hex-Plus Multicolour 1

- **950 SPKL Multicolour**
1x 1.5x90; 1x 2.0x101; 1x 2.5x112; 1x 3.0x123;
1x 4.0x137; 1x 5.0x154; 1x 6.0x172;
1x 8.0x195; 1x 10.0x224

1x 967/9 TX XL Multicolour 1

- ⊗ **967 SXL TORX® Multicolour**
1x TX 8x90; 1x TX 9x101; 1x TX 10x112
- ⊗ **967 SPKXL TORX® Multicolour**
1x TX 15x123; 1x TX 20x137; 1x TX 25x154;
1x TX 27x172; 1x TX 30x195; 1x TX 40x224

1x 9500

1x 48.0

1x STABILA®

1x målebånd BM 100, 3 m, artikkel 19570

1x 9840

1x 172,0x30,0x392,0¹⁾

¹⁾ OBS! Skumstoffinnlegget passer ikke i den foregående modellen 05501051001 av verktøylvognen.

9750 Skumstoffinnlegg Kraftform Kompakt og Tool-Check PLUS sett 1

- Kraftform Kompakt 60: Sammenleggbart futteral med 89 mm lange bits og bitshåndholder 816 R med hurtigchuck Rapidaptor og flerkomponents Kraftform-håndtak for lite trettende arbeid
- Tool-Check PLUS: 39-delers verktøykombinasjon bestående av skralle, bits, piper og en bitshåndholder
- Bitshåndholder extra slim med fleksibelt skaft og svært slank utførelse for arbeid på trengte steder
- Bredde x høyde x dybde: uten verktøy 172 x 30 x 392 mm, med verktøy 172 x 59 x 392 mm

9750 Skumstoffinnlegg Kraftform Kompakt og Tool-Check PLUS sett 1



Code	EAN		
05150150001	4013288 225344		1

1x Tool-Check PLUS

- **8001 A** 1x 1/4"x87.0
- **813** 1x 1/4"x78
- ⊗ **889/4/1 K** 1x 1/4"x50
- **870/1** 1x 1/4"x25¹⁾
- **8790 HMA**
1x 5.5x23.0; 1x 6.0x23.0; 1x 7.0x23.0;
1x 8.0x23.0; 1x 10.0x23.0; 1x 12.0x23.0;
1x 13.0x23.0

- ⊕ **851/1 TZ**
2x PH 1x25; 3x PH 2x25; 1x PH 3x25

- ⊕ **855/1 TH**
1x PZ 1x25; 3x PZ 2x25; 1x PZ 3x25

- ⊗ **867/1 TZ TORX®**
1x TX 10x25; 1x TX 15x25; 1x TX 20x25;
1x TX 25x25; 1x TX 30x25; 1x TX 40x25

- ⊗ **867/1 Z TORX® BO**
1x TX 10x25; 1x TX 15x25; 1x TX 20x25;
1x TX 25x25; 1x TX 30x25

- **840/1 Z**
1x 3.0x25; 1x 4.0x25; 1x 5.0x25; 1x 6.0x25;
1x 8.0x25

- ⊖ **800/1 TZ**
1x 1.0x5.5x25

1x Kraftform Kompakt 60

- **816 R**
1x 1/4"x119

- ⊕ **851/4 Z**
1x PH 1x89; 1x PH 2x89; 1x PH 3x89

- ⊕ **855/4 Z**
1x PZ 1x89; 1x PZ 2x89; 1x PZ 3x89

- ⊗ **867/4 Z TORX® BO**
1x TX 10x89; 1x TX 15x89; 1x TX 20x89;
1x TX 25x89; 1x TX 30x89

- ⊖ **800/4 Z**
1x 1.0x5.5x89

- **840/4 Z**
1x 3.0x89; 1x 4.0x89; 1x 5.0x89; 1x 6.0x89

- Krok og borrelås tape 70**
1x 50.0x70.0

1x 393 S

Bits-håndholder extra slim med fleksibelt skaft

- **1x 1/4"x173,5**

1x 9850

1x 172,0x30,0x392,0²⁾

¹⁾ Med kule, for manuelt feste av piper

²⁾ OBS! Skumstoffinnlegget passer ikke i den foregående modellen 05501051001 av verktøylvognen.

9780 Skumstoffinnlegg KNIPEX tenger sett 1

- Bredde x høyde x dybde: uten verktøy 172 x 30 x 392 mm, med verktøy 172 x 38 x 392 mm

9780 Skumstoffinnlegg KNIPEX tenger sett 1



Code	EAN		
	4013288		
05150180001	225153		1
		KNIPEX Kombinasjonstang 03 05 180 1x 180	
		KNIPEX Cobra® Hightech-vannpumpetang 87 05 250 1x 250	
		KNIPEX Kraft-sideavbiter 74 05 160 1x 160	
		9880 1x 172,0x30,0x392,0 ¹⁾	

¹⁾ OBS! Skumstoffinnlegget passer ikke i den foregående modellen 05501051001 av verktøylvognen.

9781 Skumstoffinnlegg KNIPEX tenger sett 2

- Bredde x høyde x dybde: uten verktøy 172 x 30 x 392 mm, med verktøy 172 x 38 x 392 mm

9781 Skumstoffinnlegg KNIPEX tenger sett 2



Code	EAN		
	4013288		
05150181001	225177		1
		KNIPEX Nebbtang med skjær (Storknebbtang) 26 15 200 1x 200	
		KNIPEX Mekanikertang 38 25 200 1x 200	
		KNIPEX Elektrikersaks 95 05 155 1x 155	
		9881 1x 172,0x30,0x392,0 ¹⁾	

¹⁾ OBS! Skumstoffinnlegget passer ikke i den foregående modellen 05501051001 av verktøylvognen.

9782 Skumstoffinnlegg hammere sett 1

- Bredder x høyde x dybde: uten verktøy 172 x 30 x 392 mm, med verktøy 172 x 35 x 392 mm

9782 Skumstoffinnlegg hammere sett 1



Code	EAN		
05150182001	4013288 225191		1
		PICARD® ingeniørhammer 500 g, 0000101-500 1x 500,0	
		○ RENNSTEIG Drivdor utelukkende Eksklusiv 1x 452 003 6 RC, 3,0x150; 1x 452 004 6 RC, 4,0x150; 1x 452 006 6 RC, 6,0x150; 1x 452 008 6 RC, 8,0x150	
		● RENNSTEIG flatmeisel 310 250 1 1x 25,0x13,0x23,0	
		9882 1x 172,0x30,0x392,0 ¹⁾	

¹⁾ OBS! Skumstoffinnlegget passer ikke i den foregående modellen 05501051001 av verktøylvognen.

9783 Skumstoffinnlegg PFERD filer sett 1

- Bredder x høyde x dybde: uten verktøy 344 x 30 x 392 mm, med verktøy 344 x 42 x 392 mm

9783 Skumstoffinnlegg PFERD filer sett 1

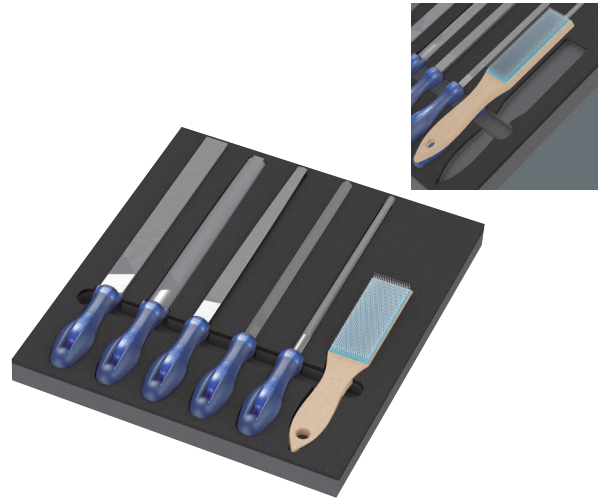

Code	EAN		
05150183001	4013288 225368		1
		PFERD verkstedfil firkant PF1142 250 H2 1x 250	
		PFERD verkstedfil halvrund-spiss 1152SP 250 H2 1x 250	
		PFERD verkstedfil rund 1162 250 H2 1x 250	
		PFERD verkstedfil flat stump 1112 250 H2 1x 250	
		PFERD verkstedfil trekant 1132 250 H2 1x 250	
		PFERD filbørste HBF ståltråd Ø 0,15 1x 232	
		9883 1x 344,0x30,0x392,0 ¹⁾	

¹⁾ OBS! Skumstoffinnlegget passer ikke i den foregående modellen 05501051001 av verktøylvognen.





Wera 2go



Wera 2go 1 Verktøybærer

Wera 2go 1 er den superlette og mobile verktøybæreren for alle Wera futteraler og tekstilbokser med borrelås på baksiden. Futteralene og boksene festes individuelt, enkelt og sikkert til verktøybæreren med borrelås.

Takket være den medfølgende bæreremmen er hendene fri under transport.

- Wera 2go verktøybærer med borrelåssystem
- For feste av Wera-tekstilbokser og -futteraler med borrelåssoner
- Kan konfigureres individuelt for høy mobilitet
- Hendene holdes fri under transport
- Inkludert justerbar, avtakbar bærerem med bred polstring

Wera 2go 1 Verktøybærer



Code	EAN		
05004350001	187352		1
		Wera 2go 5 1x 135,0x300,0x270,0	
		Wera 2go 6 1x 38,0x1470,0	

Wera 2go 2 XL Verktøykoffert

Wera 2go-verktøyvesken er med sitt borrelåssystem og kompakte mål den ideelle løsningen for individuell og bekvem verktøytransport. De innvendige og utvendige borrelåssonene gir ekstremt god plassutnyttelse. Dermed passer en utrolig mengde verktøy i og på vesken.

Med Wera 2go 2 blir oppakningen lettere fordi bare de verktøyene som virkelig er nødvendige, blir tatt med. Det robuste og formstabile materialet beskytter det medbrakte verktøyet mot skader og fuktighet og gir verktøyvesken lengre levetid.

Den polstrede og justerbare brede bærestroppen og veskens tetsittende posisjon mot kroppen gjør den komfortabel å bære. Hendene holdes fri under transport.

Inkludert hylster med individuelt justerbar borrelåsavdel for skrutrekkere og andre verktøy.

- Wera 2go-verktøykoffert med innvendig og utvendig borrelåssystem
- Kan konfigureres individuelt for høy mobilitet
- Også ideell for feste av Wera-tekstilbokser og -futteraler med borrelåssoner

Wera 2go 2 XL Verktøykoffert



Code	EAN		
05004351001	187840		1
		Wera 2go Container 1x 355,0x330,0x115,0	
		Wera 2go 6 1x 38,0x1470,0	
		Wera 2go 4 1x 165,0x165,0x105,0	

Wera 2go 2 XL Verktøykoffer

Den kompakte Wera 2go 2 XL verktøyveske med ekstra dype rom med borrelåssystem er den ideelle løsningen for individuell og bekvem verktøytransport. De innvendige og utvendige borrelåssonene gir ekstremt høy fleksibilitet og plassutnyttelse. Dermed passer en utrolig mengde verktøy i og på vesken.

Med Wera 2go 2 blir oppakningen lettere fordi bare de verktøyene som virkelig er nødvendige, blir tatt med. Det robuste og formstabile materialet beskytter det medbrakte verktøyet mot skader og fuktighet og gir verktøyvesken lengre levetid.

Den polstrede og justerbare brede bærestroppen og veskens tetsittende posisjon mot kroppen gjør den komfortabel å bære. Hendene holdes fri under transport.

Inkludert ett Wera 2go 4-hylster med individuelt justerbar borrelåsavdel for skrutrekkere og andre verktøy. Fire slike hylstre kan pakkes uten problemer.

- Wera 2go 2 XL verktøyveske med ekstra dype rom for f.eks. Wera 2go 4-hylstre

Wera 2go 2 XL Verktøykoffer



Code	EAN							
05004357001	211491							1
		Wera 2go XL Container 1x 455,0x330,0x170,0						
		Wera 2go 6 1x 38,0x1470,0						
		Wera 2go 4 1x 165,0x165,0x105,0						

Wera 2go 3 Verktøyboks

- Egnet for å feste på Wera 2go-systemet
- Stofkledde plastpaneler gir permanent formstabilitet
- Høy bestandighet mot kutt- og stikkskader
- God beskyttelse av de transporterte verktøyene mot skade og fukt
- Kan utstyres individuelt

Wera 2go 3 Verktøyboks



Code	EAN							
05004352001	187369	mm	mm	mm				1
		130,0	325,0	80,0				

Wera 2go 4 Hylster

- Egnet for å feste på Wera 2go-systemet
- Formstabil Wera 2go verktøyhylster
- Høy bestandighet mot kutt- og stikkskader
- Regulerbar borrelåsdeler for inndeling i opptil 5 innvendige rom
- Stor ståflate, håndtak for bæring og oppheng

Wera 2go 4 Hylster



Code	EAN							
05004353001	187857	mm	mm	mm				1
		165,0	165,0	105,0				

Wera 2go 5 Verktøybærer

Wera 2go 5 er den superlette og mobile verktøybæreren for alle Wera futteraler og tekstilbokser med borrelås på baksiden.

Futteralene og boksene festes individuelt, enkelt og sikkert til Wera 2go 5 med borrelås.

Wera 2go 5 Verktøybærer



Code	EAN							
05004354001	187383	mm	mm	mm				1
		135,0	300,0	270,0				

Wera 2go 6 Skulderrem

Bærerem til Wera 2go verktøytransportsystem. Med ekstra bred, bekvem polstring og justerbar lengde.

Kan brukes sammen med Wera 2go 1 og 5.

Wera 2go 6 Skulderrem



	EAN						
Code	4013288	mm	mm				
05004355001	187390	38,0	1470,0				1

Wera 2go 7 Høy verktøyboks

- Transportboks også for lange verktøy som f.eks. vater

Wera 2go 7 Høy verktøyboks



	EAN						
Code	4013288	mm	mm	mm			
05004356001	204370	295,0	100,0	100,0			1

Wera 2go H 1 Verktøysett for trebrukere

Kompakt verktøysett med de 134 viktigste verktøyene for trearbeid med produkter fra Wera, BESSEY®, "KIRSCHEN"®, KNIPEX®, Lyra®, PICARD® og Stabila®.

Takket være den kompakte verktøyvesken fra Wera 2go-systemet er det blitt betydelig enklere å ta med seg verktøyet.

- Omfattende 134 delers verktøysett i kompakt Wera 2go 2 verktøybeholder for snekkere i mobil innsats
- Merkeverktøy av høy kvalitet fra Wera, BESSEY®, "KIRSCHEN"®, KNIPEX®, Lyra®, PICARD® og Stabila®
- Wera Kraftform Kompakt H 1 tre (41 deler) og Wera Bit-Safe 61 Wood 1 (61 deler)
- 393 S bits-håndholder extra slim med fleksibelt skaft for bruk på vanskelig tilgjengelige steder
- Wera vinkel nøkkel med holdefunksjon: 967/9 TX XL Multicolour HF 1 (9 deler) og 950/9 Hex-Plus Multicolour HF 1 (9 deler)

Wera 2go H 1 Verktøysett for trebrukere



Code	EAN		
05134011001	217677		1
		1x Wera 2go 2 Verktøykoffert	
		1x Bit-Safe 61 Wood 1	
		1x Kraftform Kompakt H 1 Wood	
		1x 967/9 TX XL HF 1 Vinkel nøkkelsett med holdefunksjon, lang	
		1x 950 SPKL HF Vinkel nøkkel Multicolour metrisk, BlackLaser, med holdefunksjon	
		1x 393 S S Bits-håndholder extra slim med fleksibelt skaft	
		1x KNIPEX® vannpumpetang COBRA® 250 mm 87 11 250	
		1x KNIPEX® kombinasjonstang 160 mm 50 00 210 03 01 160	
		1x KNIPEX® knipetang 210mm 50 00 210	
		1x Stabila® vaterpass type 81 25 cm 02500 Torpedo	
		1x Tung snekkerhammer 105 mm 52-1 P	
		1x "KIRSCHEN"® stemjern 10 mm 1001010	
		1x "KIRSCHEN"® stemjern 16 mm 1001016	
		1x "KIRSCHEN"® stemjern 20 mm 1001020	
		1x "KIRSCHEN"® stemjern 26 mm 1001026	
		1x BESSEY® foldekniv med klinge DBKPH-EU	
		1x Lyra® dyphullsmarkør 4494202	
		1x Stabila® tommestokk i tre type 601 N-S 2 m 18206	
		1x PICARD® snekkerhammer 0008501-28	

* Ikke tilgjengelig i USA og Canada.

Wera 2go E 1 Verktøysett for elektroinstallatører

Kompakt verktøysett med de 73 viktigste verktøyene for elektroinstallatører med produkter fra Wera, Jung, KNIPEX®, Lyra®, PICARD®, PUK® og Stabila®.

Takket være den kompakte verktøyvesken fra Wera 2go-systemet er det blitt betydelig enklere å ta med seg verktøyet.

- Omfattende 73 delers verktøysett i kompakt Wera 2go 2 verktøybeholder for elektroinstallatører i mobil innsats
- Merkeverktøy av høy kvalitet fra Wera, Jung, KNIPEX®, Lyra®, PICARD®, PUK® og Stabila®
- Wera Kraftform Kompakt Turbo i 1 (16 deler håndtak/utskiftbare klinger VDE-sett) for 4-dobbel skru hastighet og Wera 8100 SA 6 Zyklop Speed skrallssett (1/4", 28 deler)
- Selvjusterende kombinasjonsnøkkel Joker 6004 S til mutter og skruer på 10–13 mm (metrisk) eller 7/16"–1/2" (imperisk)
- Med skrumeisel til skruer, meisler og stemming samt 4 VDE skrutekkere – hvorav 2 med klinge i rustfritt stål for å hindre fremmedrust på gjenstander i rustfritt stål

Wera 2go E 1 Verktøysett for elektroinstallatører



Code	EAN		
	4013288		
05134025001	221278	1 x Wera 2go 2 Verktøykoffert	1
		1 x 8100 SA 6 Zyklop Speed skrallssett, 1/4" drev, metrisk	
		1 x 950/9 Hex-Plus Multicolour HF 1 Vinkelnøkkelsett, metrisk, BlackLaser med holdefunksjon	
		1 x Kraftform Kompakt Turbo i 1	
		1x 932 A Sporskrutrekker 1.2x7.0x125	
		1x 3162 i PH VDE Skrutekkere, isolert, rustfritt stål, for krysssporskruer PH 2x100	
		1x 3165 i PZ VDE Skrutekkere, isolert, rustfritt stål, for krysssporskruer PZ 2x100	
		1x 160 i VDE-isolert sporskrutrekke 1.2x6.5x150	
		1x 160 iS VDE-isolert sporskrutrekker med redusert klingediameter 0.6x3.5x100	
		1x 66004 Joker S Selvjusterende kombinasjonsnøkkel 10-13x7/16"-1/2"x154	
		1 x KNIPEX® kombinasjonstang 160 mm 01 06 160	
		1 x KNIPEX® avisolerings-sidekniv 14 26 160	
		1 x KNIPEX® flatrundtang med skjær (storknebbtang) 26 16 200	
		1 x KNIPEX® Cobra® VDE Hightech vannpumpetang, isolert, 87 26 250	
		1 x KNIPEX® kabelkniv 98 52	
		1 x KNIPEX® ErgoStrip® Universal-strippeverktøy 16 95 01	
		1 x PUK® 2200 liten buesag	
		1 x Lyra® dyphullsmarkør DRY PROFI 4494202	
		1 x STABILA® vaterpass Pocket Electric 17775	
		1 x STABILA® vaterpass type 70, 30 cm, 02281	
		1 x STABILA® tommestokk i tre type 607, 2 m, lys gul, 01104	
		1 x PICARD® ingeniørhammer 400 g, tysk type, 000101-0400	
		1 x Jung gipsbeger, 127 mm, 946 127 00	
		1 x Jung malersparker med naturtreskaft, 922 050 00	



Wera 2go SHK 1 Verktøysett for sanitær-, varme- og klimateknikk

Kompakt verktøysett med det viktigste verktøyet for sanitær-, varme- og klimateknikk med produkter fra Wera, BESSEY®, KNIPEX®, Lyra®, PICARD®, PUK® og Stabila®. Takket være den kompakte verktøyvesken fra Wera 2go-systemet er det blitt betydelig enklere å ta med seg verktøyet.

- Omfattende 30 delers verktøysett i kompakt Wera 2go 2 verktøybeholder for mobilt arbeid innen sanitær-, varme- og klimateknikk
- Høykvalitets merkeverktøy fra Wera, BESSEY®, KNIPEX®, Lyra®, PICARD®, PUK® og Stabila®
- Joker dobbeltfastnøkkel 6002 med praktisk holdefunksjon i form av en metallplate i nøkkelåpningen
- Med skrumeisel til skruer, meisler og stemming samt 4 VDE skrutrekker – hvorav 2 med klinke i rustfritt stål for å hindre fremmedrust på gjenstander i rustfritt stål
- 1/2" Zyklometallskralle 8004 C (72 tenner, 5° lav returvinkel) med vender; slank design for svært trange monteringssteder
- Vinkelnøkkelsett for skruer med innvendig sekskant; Hex-Plus-profilen reduserer rundsliting av skruer med innvendig sekskant

Wera 2go SHK 1 Verktøysett for sanitær-, varme- og klimateknikk



Code	EAN	
	4013288	
05136071001	230300	1
		1x Wera 2go Verktøykoffert
		1x Wera 2go 6 Skulderrem
		1x Wera 2go 4 Hylster
		1x 932 A Sporskrutrekker 1.2x7.0x125
		1x 395 H0 Pipeskrutrekker 10.0x90
		1x 395 H0 Pipeskrutrekker 13.0x90
		1x 1060 i VDE-isolert Kraftform sporskrutrekker 0.6x3.5x100
		1x 1060 i VDE-isolert Kraftform sporskrutrekker 1.0x5.5x125
		1x 1062 i PH VDE-isolert Kraftform Phillips-skrutrekker PH 1x80
		1x 1062 i PH VDE-isolert Kraftform Phillips-skrutrekker PH 2x100
		1x 8004 C Zyklometal skralle med vendebryter, 1/2" firkant 1/2"x281
		1x 8790 HMC Zyklometal-skralle med 1/2" innfestning 10.0x37.0
		1x 8790 HMC Zyklometal-skralle med 1/2" innfestning 13.0x37.0
		1x 8790 HMC Zyklometal-skralle med 1/2" innfestning 17.0x37.0
		1x 8790 HMC Zyklometal-skralle med 1/2" innfestning 19.0x37.0
		1x 45.0x275.0
		1x 6002 Joker åpen fastnøkkel 10x13x167
		1x 6002 Joker åpen fastnøkkel 17x19x235
		1x 6002 Joker åpen fastnøkkel 24x27x280
		1x 6002 Joker åpen fastnøkkel 30x32x305
		1x 950/9 Hex-Plus 2
		1x 9529 C SB Trinnnøkkel 1/2" 10.0x88,0
		1x KNIPEX® vannpumpetang COBRA® 250 mm 87 11 250
		1x KNIPEX® kombinasjonstang 160 mm 03 01 160
		1x KNIPEX® avisolerings-sidekniv 14 26 160
		1x KNIPEX Profi-Key 001104 for vanlige avstengningssystemer
		1x STABILA® vaterpass type 70, 30 cm, 02281
		1x STABILA® tommestokk i tre type 607, 2 m, lys gul, 01104
		1x PICARD® ingeniørhammer 400 g, tysk type, 000101-0400
		1x PUK® 2200 liten buesag
		1x BESSEY® foldekniv med klinge DBKPH-EU
		1x Lyra® dyphullsmarkør DRY PROFIL 4494202

Krok og borrelås tape 1



Code	EAN		
05670446001	4013288 189448		1
		Krok og borrelås tape 70 1x 50,0x70,0	

Krok og borrelås tape 2



Code	EAN		
05670447001	4013288 189455		1
		Krok og borrelås tape 120 1x 50,0x120,0	

Krok og borrelås tape 3



Code	EAN		
05670448001	4013288 189462		1
		Krok og borrelås tape 240 1x 50,0x240,0	





Bits



Impaktor bits og holdere – Når det stilles ekstreme krav til skruverktøyet.

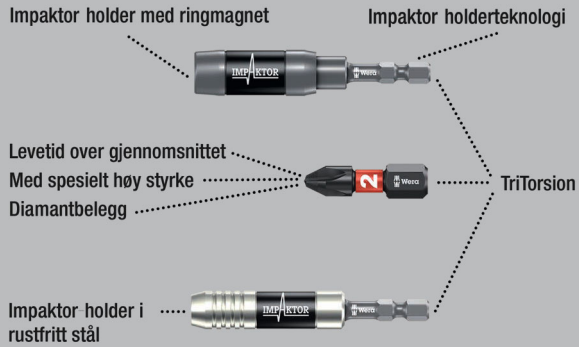

Impaktor-teknologien sørger for høyere brukstid enn gjennomsnittet, selv under ekstreme forhold. Det ru diamantpartikkelbelegget på bitsspissen gir økt friksjonsmotstand og hindrer at bitsen glir ut av skruen.

Spesielt egnet for bruk med kommersielt tilgjengelige slagtrekkere. 1/4" sekskant, egnet for holdere i henhold til DIN ISO 1173-D 6,3.

851/1 IMP DC PH DIY Impaktor PH-bits



Code	EAN		
05057615001	178695	+	851/1 IMP DC 10x PH 1x25
05057616001	157638	+	851/1 IMP DC 10x PH 2x25
05057617001	157645	+	851/1 IMP DC 10x PH 3x25

851/1 IMP DC SB Impaktor bits



Code	EAN		
05073916001	158369	+	851/1 IMP DC 1x PH 2x25
05073917001	158376	+	851/1 IMP DC 1x PH 3x25

Bit-Box 15 Impaktor PH



Code	EAN		
05057752001	187918	+	851/1 IMP DC 15x PH 2x25

Kraftform Stainless - Materiale i rustfritt stål for å unngå rustsmitte

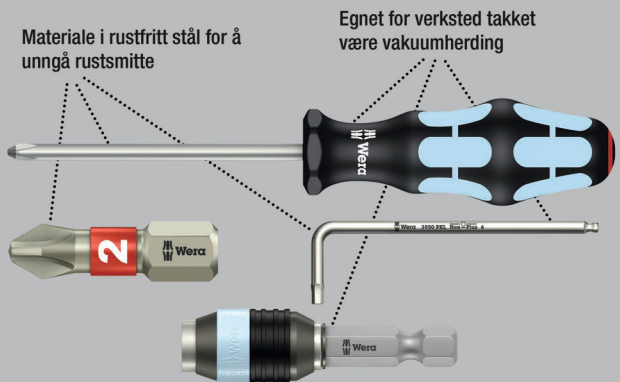

Kvalitetsbits i rustfritt stål for kryssorskruer. Weras rustfrie stålverktøy tilvirkes i rustfritt stål, slik at uønsket fremmedrust unngås. Med torsjonssone: Med torsjonsbits dempes toppene i dreiemomentet i torsjonssonen. For tidlig slitasje unngås og bitsenes levetid forlenges.

1/4" sekskant, passer for holdere i henhold til DIN ISO 1173-D 6,3.

3851/1 TS bits, rustfritt stål



Code	EAN					
05071010001	110985	+	PH 1	25	1"	10
05071011001	110992	+	PH 2	25	1"	10
05071012001	111005	+	PH 3	25	1"	10

3851/1 TS SB bits, rustfritt stål



Code	EAN			
	4013288			
05073610001	112132	+	3851/1 TS PH 1x PH 1x25	5
05073611001	112149	+	3851/1 TS PH 1x PH 2x25	5

BiTorsion-systemet - For lengre brukstid

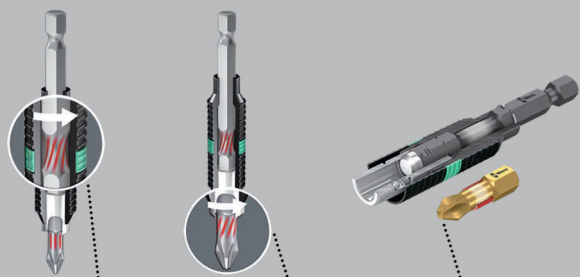

Demping av mindre belastningstopper i holderen

Demping av større belastningstopper i bitsen

Ikke for tidlig slitasje som følge av belastningstopper

851/1 BDC bits

Kvalitetsbits for Phillips-skruer med ørsmå diamantpartikler på spissen. Disse sørger for at bitsen sitter trygt i skruen, begrenser det nødvendige kontaktrykket og reduserer risikoen for å glippe. Torsjonssone som avleder kinetisk energi ved belastningstopper. Dette øker produktets levetid betraktelig.

1/4" sekskant, passer for holdere i henhold til DIN ISO 1173-D 6,3.

851/1 BDC bits



Code	EAN	+	⌀	ℓ					
	4013288		mm						
05056400001	033970	PH 1	25	1"					10
05056402001	033987	PH 2	25	1"					10
05056404001	033994	PH 3	25	1"					10

851/1 BDC SB bits



Code	EAN	+		
	4013288			
05073332001	029324	+	851/1 BDC PH 1x PH 1x25	5
05073333001	029331	+	851/1 BDC PH 1x PH 2x25	5
05073334001	029348	+	851/1 BDC PH 1x PH 3x25	5
05073335001	029355	+	851/1 BDC PH 2x PH 2x25	5

851/1 BTH bits

For Phillips-skruer med torsjonssone der kinetisk energi blir avledet ved toppbelastning. Dette øker produktlevetiden betraktelig. Ekstra hard utførelse.

1/4" sekskant, egnet for holdere i henhold til DIN ISO 1173-D 6,3.

851/1 BTH bits



Code	EAN	+	⌀	ℓ					
	4013288		mm						
05056410001	034243	PH 1	25	1"					10
05056412001	034250	PH 2	25	1"					10
05056414001	034267	PH 3	25	1"					10



851/1 BTZ bits

For Phillips-skruer med torsjonssone der kinetisk energi blir avledet ved toppbelastning. Dette øker produktlevetiden betraktelig.

Slitesterke, for universell bruk. 1/4" sekskant, egnet for holdere i henhold til DIN ISO 1173-D 6,3.

851/1 BTZ bits



	EAN	+	□	□				
Code	4013288		mm					
05056420001	034458	PH 1	25	1"				10
05056422001	034465	PH 2	25	1"				10
05056424001	034472	PH 3	25	1"				10

Bit-Box 20 BTZ PH



	Code	EAN	+					
		4013288						
	05057751001	187956	+	851/1 BTZ PH	20x PH 2x25			10

Diamantbits

Ørsmå diamantpartikler på verktøypissen biter seg formelig fast i skruen

Bitsen sitter sikrere fast i skruhodet

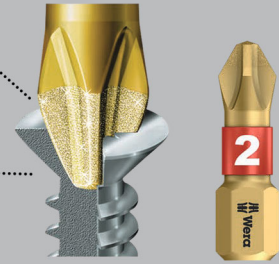

For Phillips-skruer. Diamantbelegget på bitsene sørger for at de sitter trygt i skruen, begrenser det nødvendige kontaktrykket og reduserer risikoen for å glippe.

Profilert versjon med spesielt skarpe kanter, som f.eks. klarer å bryte ut lakk fra skrueprofiler fylt med dette og som dermed sikrer en sikker kraftoverføring mellom bits og skrue.

1/4" sekskant, passer for holdere iht. DIN ISO 1173-D 6,3.

851/1 A bits

For Phillips-skruer. Ekstra hard utførelse. Profilert versjon. 1/4" sekskant, passer for holdere iht. DIN ISO 1173-D 6,3.

851/1 A bits



	EAN	+	□	□	∅			
Code	4013288		mm		mm			
05134919001	099976	PH 1	25	1"	4,5			10
05134920001	099983	PH 2	25	1"	6,0			10
05134921001	099990	PH 3	25	1"	-			10

851/1 RDC bits

For gipsskruer. Med redusert stammediameter for dypere-liggende skrueforbindelser. Forsenking av skruer uten å skade overflaten.

Spesielt beregnet på tørrbygging. Diamantbelegget på bitsene sørger for at de sitter trygt i skruen, begrenser det nødvendige kontakttrykket og reduserer risikoen for å glippe. 1/4" sekskant, egnet for holdere i henhold til DIN ISO 1173-D 6,3.

851/1 RDC bits



	EAN	+	□	□	∅			
Code	4013288		mm		mm			
05135008001	032904	PH 2	25	1"	4,2			10

851/1 RH bits

Høykvalitets bits for Phillips-skruer. Med redusert stammediameter for dypere-liggende skrueforbindelser. Forsenking av skruer uten å skade overflaten.

Slitesterke, for universell bruk.

1/4" sekskant, egnet for holdere i henhold til DIN ISO 1173-D 6,3.

851/1 RH bits



	EAN	+	□	□	∅			
Code	4013288		mm		mm			
05346281001	107176	PH 2	25	1"	4,2			10

851/1 RZ bits

Høykvalitets bits for gipsskruer. Med redusert diameter i skaftet for dypere-liggende skrueforbindelser. Slitesterk, for universell bruk.

1/4" sekskant, egnet for holdere i henhold til DIN ISO 1173-D 6,3.

851/1 RZ bits



	EAN	+	□	□	∅			
Code	4013288		mm		mm			
05135009001	032799	PH 2	25	1"	4,2			10

851/1 RZ SB bits



	EAN	+						
Code	4013288							
05135005001	038456	+	851/1 RZ PH					5
			2x PH 2x25					

851/1 TH bits

Kvalitetsbits for Phillips-skruer. Forsenking av skruer uten å skade overflaten. Torsjonsformen demper topper i dreiemoment. For tidlig slitasje unngås og bitsenes levetid forlenges. Ekstra hard utførelse. 1/4" sekskant, passer for holdere i henhold til DIN ISO 1173-D 6,3.

851/1 TH bits



	EAN	+	□	□				
Code	4013288		mm					
05056605001	013545	PH 1	25	1"				10
05056610001	013552	PH 2	25	1"				10
05056625001	013569	PH 3	25	1"				10



851/1 TiN bits

Høykvalitets bits for Phillips-skruer. Ekstremt hardt belegg av titannitrid (TiN) for kontinuerlig belastning over tid, f.eks. ved serieskruing.
1/4" sekskant, egnet for holdere i henhold til DIN ISO 1173-D 6,3.

851/1 TiN bits



	EAN	+	□	□				
Code	4013288		mm					
05480172001	040992	PH 2	25	1"				10

851/1 TZ bits

- Slitesterk, for universell bruk
- Torsjonsform mot slitasje før tiden

851/1 TZ bits



	EAN	+	□	□				
Code	4013288		mm					
05056505001	013606	PH 1	25	1"				10
05056510001	013613	PH 2	25	1"				10
05056525001	013620	PH 3	25	1"				10

851/1 TZ SB bits



Code	EAN							
	4013288							
05073323001	029249	+	851/1 TZ PH	2x PH 1x25				5
05073324001	029256	+	851/1 TZ PH	2x PH 2x25				5
05073325001	029263	+	851/1 TZ PH	2x PH 3x25				5
05073326001	029270	+	851/1 TZ PH	1x PH 1x25; 1x PH 2x25; 1x PH 3x25				5

851/1 Z bits

- Slitesterk, for universell bruk

851/1 Z bits



	EAN	+	□	□				
Code	4013288		mm					
05056500001	013323	PH 0	25	1"				10
05072070001	013453	PH 1	25	1"				10
05056507001	013330	PH 1	50	2"				10
05072072001	013460	PH 2	25	1"				10
05056515001	013347	PH 2	32	1 1/4"				10
05056520001	013354	PH 2	50	2"				10
05072074001	013477	PH 3	25	1"				10
05134905001	094858	PH 3	50	2"				10
05056535001	013378	PH 4	32	1 1/4"				10

851/1 Z SB bits



Code	EAN							
	4013288							
05073304001	029058	+	851/1 Z PH	2x PH 1x25				5
05073305001	029065	+	851/1 Z PH	2x PH 2x25				5
05073306001	029072	+	851/1 Z PH	2x PH 3x25				5
05073307001	029089	+	851/1 Z PH	1x PH 1x25; 1x PH 2x25; 1x PH 3x25				5

851/1 Z DIY bits



Code	EAN							
	4013288							
05072400001	115737	+	851/1 Z PH	10x PH 1x25				1
05072401001	115744	+	851/1 Z PH	10x PH 2x25				1
05072402001	115751	+	851/1 Z PH	10x PH 3x25				1

851/1 Z DIY 100 bits



Code	EAN			
05072441001	4013288 138477	+	851/1 Z PH 100x PH 2x25	1

Bit-Box 20 PH



Code	EAN			
05057750001	4013288 188014	+	851/1 Z PH 20x PH 2x25	20

851/1 J bits

For Phillips-skruer, optimalisert for asiatiske PH-skruer. Ligner på Camera-skruer.

Slitesterke, for universell bruk. 1/4" sekskant, egnet for holdere i henhold til DIN ISO 1173-D 6,3.

851/1 J bits



Code	EAN	+	⌈	⌋	∅		
			mm	1"	mm		
05135040001 ¹⁾	112569	PH 00	25	1"	2,0		10
05135041001 ²⁾	112576	PH 0	25	1"	2,5		10

¹⁾ Størrelse 00 modifisert i henhold til JCI 00 (japansk bransjestandard for kameraer)

²⁾ Størrelse 0 modifisert i henhold til JCI 0 (japansk bransjestandard for kameraer)

Impaktor bits og holdere – Når det stilles ekstreme krav til skruverktøyet.

Impaktor holder med ringmagnet

Impaktor holderteknologi

Levetid over gjennomsnittet
Med spesielt høy styrke
Diamantbelegg

TriTorsion

Impaktor holder i rustfritt stål

Impaktor-teknologien sørger for høyere brukstid enn gjennomsnittet, selv under ekstreme forhold. Det ru diamantpartikkelbelegget på bitsspissen gir økt friksjonsmotstand og hindrer at biten glir ut av skruen.

Spesielt egnet for bruk med kommersielt tilgjengelige slagtrekkere. 1/4" sekskant, egnet for holdere i henhold til DIN ISO 1173-F 6,3.

851/4 IMP DC PH DIY Impaktor PH-bits

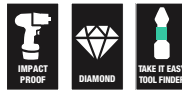

Code	EAN			
05057656001	4013288 157652	+	851/4 IMP DC 5x PH 2x50	1
05057657001	157669	+	851/4 IMP DC 5x PH 3x50	1



851/4 IMP DC SB Impaktor bits



Code	EAN			
	4013288			
05073956001	158482		851/4 IMP DC 1x PH 2x50	5
05073957001	158499		851/4 IMP DC 1x PH 3x50	5

Kraftform Stainless - Materiale i rustfritt stål for å unngå rustsmitte

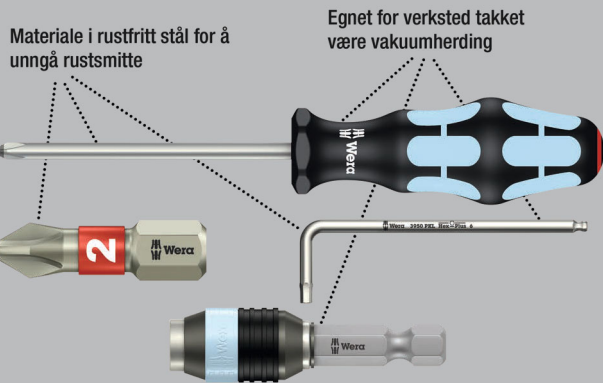

Av rustfritt stål for krysssporskruer. Wera-verktøy i rustfritt stål er fremstilt i rustfritt stål, slik at skjemmende rustsmitte unngås.

1/4" sekskant, passer for holdere iht. DIN ISO 1173-F 6,3.

3851/4 bits, rustfritt stål



Code	EAN		⌀	ℓ					
	4013288		mm						
05071081001	115485	PH 1	89	3 1/2"					10
05071082001	115492	PH 2	89	3 1/2"					10
05071083001	115508	PH 3	89	3 1/2"					10

BiTorsion-systemet - For lengre brukstid

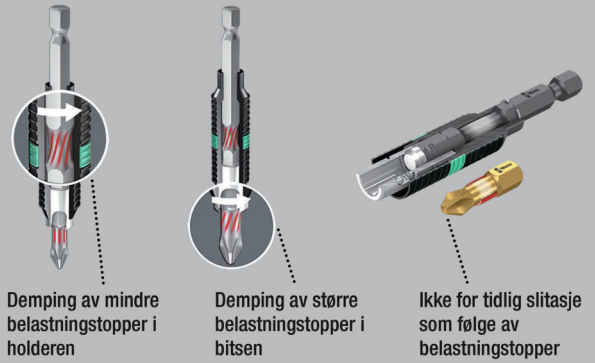

851/4 BDC bits

BiTorsion-bits for Phillips-skruer med ørsmå diamantpartikler på spissen. Disse sørger for at bitsen sitter trygt i skruen, begrenser det nødvendige kontaktrykket og reduserer risikoen for å glipe.

Torsjonszone som avleder kinetisk energi ved belastningstopper. Dette øker produktets levetid betraktelig.

1/4" sekskant, passer for holdere i henhold til DIN ISO 1173-F 6,3.

851/4 BDC bits

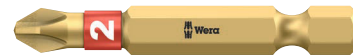

Code	EAN		⌀	ℓ					
	4013288		mm						
05059530001	034090	PH 1	50	2"					10
05059532001	034106	PH 2	50	2"					10
05059534001	034113	PH 3	50	2"					10

851/4 BTH bits

BiTorsion-bits for Phillips-skruer, med torsjonssone der kinetisk energi blir avledet ved toppbelastning. Dette øker produktlevetiden betraktelig.

Ekstra hard utførelse.

1/4" sekskant, passer for holdere i henhold til DIN ISO 1173-D 6,3.

851/4 BTH bits



	EAN	+	⌀	⌀				
Code	4013288		mm					
05059540001	034304	PH 1	50	2"				10
05059542001	034311	PH 2	50	2"				10
05059544001	034328	PH 3	50	2"				10

851/4 BTZ bits

BiTorsion-bits for Phillips-skruer, med torsjonssone der kinetisk energi blir avledet ved toppbelastning. Dette øker produktlevetiden betraktelig.

Slitesterke, for universell bruk.

1/4" sekskant, egnet for holdere i henhold til DIN ISO 1173-F 6,3.

851/4 BTZ bits



	EAN	+	⌀	⌀				
Code	4013288		mm					
05059550001	034571	PH 1	50	2"				10
05059552001	034588	PH 2	50	2"				10
05059554001	034595	PH 3	50	2"				10

851/4 RH bits med redusert diameter

Med redusert stammediameter for dypereliggende skrueforbindelser, dermed kan du forsenke skrue uten å skade overflaten. Profilert versjon.

Ekstra harde.

1/4" sekskant, egnet for holdere i henhold til DIN ISO 1173-D 6,3.

851/4 RH bits med redusert diameter



	EAN	+	⌀	⌀	⌀			
Code	4013288		mm		mm			
05380161001	157065	PH 2	50	2"	4,2			10

851/4 A bits

Høykvalitets Wera-bits for Phillips-skruer. Med skarpkantet profil, som f.eks. klarer å bryte ut lakk fra skrueprofiler fylt med dette og som dermed sikrer en sikker kraftoverføring mellom bits og skrue.

Ekstra hard utførelse.

1/4" sekskant, passer for holdere iht. DIN ISO 1173-D 6,3.

851/4 A bits



	EAN	+	⌀	⌀	⌀			
Code	4013288		mm		mm			
05134929001	105165	PH 0	50	2"	3			10
05134906001	105141	PH 0	70	2 3/4"	3			10
05134907001	105172	PH 0	89	3 1/2"	3			10
05134930001	100009	PH 1	50	2"	4,5			10
05134370001	037831	PH 1	70	2 3/4"	4,5			10
05134372001	037855	PH 1	89	3 1/2"	4,5			10
05134931001	100016	PH 2	50	2"	6			10
05134371001	037848	PH 2	70	2 3/4"	6			10
05134373001	037862	PH 2	89	3 1/2"	6			10
05134910001 ¹⁾	105202	PH 2	152	6"	6			10
05134911001 ²⁾	105219	PH 2	152	6"	6			10
05134932001	100023	PH 3	50	2"	-			10
05134913001	105233	PH 3	70	2 3/4"	8			10
05134914001	105240	PH 3	89	3 1/2"	8			10
05134915001	105257	PH 3	152	6"	8			10
05160983001	106575	PH 4	50	2"	10			10

¹⁾ Lengde drev for sekskant 100 mm

²⁾ Lengde drevsekskant 20 mm



851/4 R bits med redusert diameter

Med redusert stammediameter for dypereliggende skrueforbindelser, dermed kan du forsenke skruer uten å skade overflaten. Profilert versjon. Ekstra harde.

1/4" sekskant, egnet for holdere i henhold til DIN ISO 1173-D 6,3.

851/4 R bits med redusert diameter



	EAN	+	l'	l'	∅		
Code	4013288		mm	2"	mm		
05160899001	105547	PH 2	50	2"	3,0		10
05160896001	105554	PH 2	152	6"	3,0		10

851/4 TH bits

Med torsjonssone der kinetisk energi blir avledet ved toppbelastning. Dette øker produktlevetiden betraktelig. Ekstra harde.

1/4" sekskant, passer for holdere i henhold til DIN ISO 1173-F 6,3.

851/4 TH bits

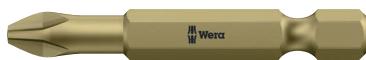

	EAN	+	l'	l'			
Code	4013288		mm	2"			
05059855001	013897	PH 1	50	2"			10
05059860001	013903	PH 2	50	2"			10
05059865001	013910	PH 3	50	2"			10

851/4 TZ bits

Med torsjonssone der kinetisk energi blir avledet ved toppbelastning. Dette øker produktets levetid betraktelig.

Slitesterk, for universell bruk.

1/4" sekskant, passer for holdere i henhold til DIN ISO 1173-F 6,3.

851/4 TZ bits



	EAN	+	l'	l'			
Code	4013288		mm	2"			
05059805001	013927	PH 1	50	2"			10
05059810001	013934	PH 2	50	2"			10
05059815001	013941	PH 3	50	2"			10

851/4 TZ SB bits



	EAN				
Code	4013288				
05134380001	037947	+	851/4 TZ PH 2x PH 1x50		3
05134381001	037954	+	851/4 TZ PH 2x PH 2x50		3
05134382001	037961	+	851/4 TZ PH 2x PH 3x50		3

851/4 Z bits

For Phillips-skruer. Slitesterke, for universell bruk.

1/4" sekskant, egnet for holdere i henhold til DIN ISO 1173-F 6,3.

851/4 Z bits



	EAN	+	⌈	⌋	∅		
Code	4013288		mm		mm		
05059755001	013781	PH 1	70	2 3/4"	4,5		10
05059760001	013798	PH 1	89	3 1/2"	4,5		10
05059765001	031044	PH 1	127	5"	4,5		10
05059766001	031051	PH 1	152	6"	4,5		10
05059770001	013804	PH 2	70	2 3/4"	6,0		10
05059775001	013811	PH 2	89	3 1/2"	6,0		10
05059780001	013828	PH 2	110	4 3/8"	6,0		10
05059785001	030474	PH 2	127	5"	6,0		10
05059786001	031068	PH 2	152	6"	6,0		10
05059790001	013835	PH 3	70	2 3/4"	-		10
05059795001	013842	PH 3	89	3 1/2"	-		10
05059800001	013859	PH 3	110	4 3/8"	-		10
05059802001	031075	PH 3	152	6"	-		10

851/4 J bits

Optimalisert for asiatiske PH-skruer. Spesielt beregnet på bruk i forbindelse med de veldig små dimensjonene iht. den japanske Camera-industristandarden.

Slitesterke, for universell bruk.

1/4" sekskant, passer for holdere iht. DIN ISO 1173-F 6,3.

851/4 J bits



	EAN	+	⌈	⌋	∅		
Code	4013288		mm		mm		
05135530001 ¹⁾	113252	PH 00	50	2"	2,0		10
05380200001 ¹⁾	156204	PH 00	89	3 1/2"	2,0		10
05135531001 ²⁾	113269	PH 0	50	2"	2,5		10
05380201001 ²⁾	156211	PH 0	89	3 1/2"	2,5		10
05135532001	113276	PH 1	50	2"	4,5		10
05380202001	156228	PH 1	89	3 1/2"	4,5		10

¹⁾Optimert for asiatiske PH-skruer

²⁾Størrelse 0 modifisert i henhold til JCI 0 (japansk bransjestandard for kameraer)

851/4 Z SB bits



	EAN	+		
Code	4013288			
05073520001	105875	+	851/4 Z PH 1x PH 1x89	5
05136305001	213839	+	851/4 Z PH 1x PH 1x152	3
05073521001	105882	+	851/4 Z PH 1x PH 2x89	5
05136306001	213846	+	851/4 Z PH 1x PH 2x152	3
05073522001	105899	+	851/4 Z PH 1x PH 3x89	5
05136307001	213853	+	851/4 Z PH 1x PH 3x152	3

853/4 ACR® SL bits med termoplasthylse, magnetisert

Med ru ribber (Anti Cam-Out Ribs) for ikke å gli ut av skruhodet. Permanent magnetisert, dermed kan skruene holdes trygt på bitsspissen; med plasthylse, beskytter deler mot skader ved skruing, slitesterke, for universell bruk.

1/4" sekskant, passer for holdere iht. DIN ISO 1173-F 6,3.

853/4 ACR® SL bits med termoplasthylse, magnetisert



	EAN	+	⌈	⌋	∅		
Code	4013288		mm		mm		
05323780001	165190	PH 2	50	2"	5,2		40
05323781001	165206	PH 2	90	3 1/2"	5,2		40
05203913001	163189	PH 2	150	6"	5,2		40
05203914001	163196	PH 2	200	8"	5,2		60



853/4 Harpoon ACR® bits

Med redusert stammediameter for dypereliggende skrueforbindelser. Forsenking av skrue uten å skade overflaten.

Med ru ribber (Anti Cam-Out Ribs, ACR) for å hindre at de glir ut av skruen. Slitesterke, for universell bruk. 1/4" sekskant, egnet for holdere i henhold til DIN ISO 1173-D 6,3.

853/4 Harpoon ACR® bits



	EAN	+	□	□	∅			
Code	4013288		mm		mm			
05160901001	105592	PH 2	50	2"	3,3			10
05160895001	105608	PH 2	70	2 3/4"	3,3			10
05160908001	105615	PH 2	152	6"	3,3			10

851/2 Z bits

Slitesterke bits for Phillips-skrue, for universell bruk. 5/16" sekskant, passer for holdere iht. DIN ISO 1173-D 8.

851/2 Z bits

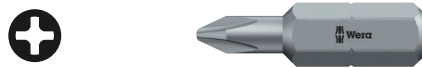

	EAN	+	□	□	∅			
Code	4013288		mm		mm			
05057705001	013668	PH 1	32	1 1/4"	4,5			10
05057710001	013675	PH 2	32	1 1/4"	6,0			10
05057715001	013682	PH 3	32	1 1/4"	7,6			10
05057720001	013699	PH 4	32	1 1/4"	-			10

851/11 bits

For Phillips-skrue. Slitesterke, for universell bruk. Gjengeforbindelse M 4.

851/11 bits



	EAN	+	□	□	∅			
Code	4013288		mm		mm			
05065081001	014245	PH 2	33	1 1/4"	6,0			5

851/12 bits

For Phillips-skrue. Slitesterke, for universell bruk. Gjengeforbindelse M 5.



	EAN	+	□	□	∅			
Code	4013288		mm		mm			
05065110001	014252	PH 2	33	1 1/4"	7,0			5
05065112001	014269	PH 2	35	1 3/8"	7,0			5
05065114001	014276	PH 2	44,5	1 3/4"	6,0			5

851/16 bits

For Phillips-skrue. Slitesterke, for universell bruk. Gjengeforbindelse #10-32 UNF.



	EAN	+	□	□	∅			
Code	4013288		mm		mm			
05065197001	014351	PH 2	44,5	1 3/4"	6,0			5

851/9 C J PH bits, Halfmoon

Med 4 mm Halfmoon drev. Optimalisert for japanske PH-skrue. Hard utførelse.



	EAN	+	□	□	∅	□	□	
Code	4013288		mm		mm	mm		
05134605001 ¹⁾	190444	PH 000	44	1 47/64"	1,5	20	25/32"	10
05135270001 ¹⁾	112729	PH 00	44	1 47/64"	1,8	20	25/32"	10
05135271001 ¹⁾	112736	PH 00	64	2 33/64"	1,8	20	25/32"	10
05135272001 ²⁾	112743	PH 0	44	1 47/64"	1,8	20	25/32"	10
05135273001 ²⁾	112750	PH 0	64	2 33/64"	1,8	20	25/32"	10
05135276001 ¹⁾	112781	PH 1	44	1 47/64"	3,0	20	25/32"	10
05135277001 ¹⁾	112798	PH 1	64	2 33/64"	3,0	20	25/32"	10

¹⁾Optimert for asiatiske PH-skrue

²⁾Størrelse 0 modifisert i henhold til JCI 0 (japansk bransjestandard for kameraer)

851/21 J bits

Med HIOS 4 mm drev. Optimalisert for japanske PH-skruer.
Hard utførelse.

851/21 J bits



Code	EAN	+	⊕	⊖	⊘		
			mm	⊖	mm		
05135280001 ¹⁾	112804	PH 00	40	1 9/16"	1,8		10
05135281001 ¹⁾	112811	PH 00	60	2 3/8"	1,8		10
05135284001 ²⁾	112828	PH 0	40	1 9/16"	1,8		10
05135285001 ²⁾	112835	PH 0	60	2 3/8"	1,8		10

¹⁾ Størrelse 00 modifisert i henhold til JCI 00 (japansk bransjestandard for kameraer)

²⁾ Størrelse 0 modifisert i henhold til JCI 0 (japansk bransjestandard for kameraer)

Impaktor bits og holdere – Når det stilles ekstreme krav til skruverktøyet.

Impaktor holder med ringmagnet

Impaktor holderteknologi

Levetid over gjennomsnittet

Med spesielt høy styrke

Diamantbelegg

TriTorsion

Impaktor holder i
rustfritt stål

Impaktor-teknologien sørger for høyere brukstid enn gjennomsnittet, selv under ekstreme forhold.

Det ru diamantpartikkelbelegget på bitsspissen gir økt friksjonsmotstand og hindrer at bitsen glir ut av skruen. Spesielt egnet for bruk med kommersielt tilgjengelige slagtrekkere.

1/4" sekskant, egnet for holdere i henhold til DIN ISO 1173-D 6,3

855/1 IMP DC PZ 1 x 25 mm DIY



Code	EAN	+		
05057620001	178718	+	855/1 IMP DC 10x PZ 1x25	1
05057621001	157676	+	855/1 IMP DC 10x PZ 2x25	1
05057622001	157683	+	855/1 IMP DC 10x PZ 3x25	1

855/1 IMP DC SB Impaktor bits



Code	EAN	+		
05073921001	158383	+	855/1 IMP DC 1x PZ 2x25	5
05073922001	158390	+	855/1 IMP DC 1x PZ 3x25	5

Bit-Box 15 Impaktor PZ



Code	EAN	+		
05057763001	187901	+	855/1 IMP DC 15x PZ 2x25	10



Kraftform Stainless - Materiale i rustfritt stål for å unngå rustsmitte

Materiale i rustfritt stål for å unngå rustsmitte

Egnet for verksted takket være vakuumerding

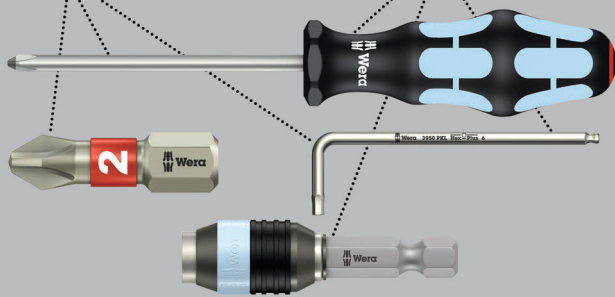

Kvalitetsbits i rustfritt stål for Pozidriv-skruer. Weras rustfrie stålverktøy tilvirkes i rustfritt stål, slik at uønsket fremmedrust unngås. Med torsjonssone: Med torsjonsbits dempes toppene i dreiemomentet i torsjonssonen.

For tidlig slitasje unngås og bitsenes levetid forlenges.

1/4" sekskant, passer for holdere i henhold til DIN ISO 1173-D 6,3.

3855/1 TS bits, rustfritt stål

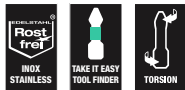

Code	EAN	✳	⌀	L					
	4013288		mm						
05071020001	111012	PZ 1	25	1"					10
05071021001	111029	PZ 2	25	1"					10
05071022001	111036	PZ 3	25	1"					10

3855/1 TS SB bits, rustfritt stål



Code	EAN	✳							
	4013288								
05073613001	112101	✳	3855/1 TS PZ						5
05073614001	112118	✳	1x PZ 1x25						5
05073615001	112125	✳	3855/1 TS PZ						5
			1x PZ 2x25						
			1x PZ 3x25						

BiTorsion-systemet - For lengre brukstid

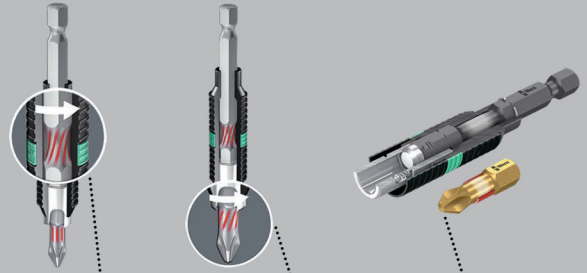

Demping av mindre belastningstopper i holderen

Demping av større belastningstopper i bitsen

Ikke for tidlig slitasje som følge av belastningstopper

855/1 BDC bits

Bits for Pozidriv-skruer med ørsmå diamantpartikler på spissen. Disse sørger for at bitsen sitter trygt i skruen, begrenser det nødvendige kontaktrykket og reduserer risikoen for å glippe. Torsjonssone som avleder kinetisk energi ved belastningstopper.

Dette øker produktets levetid betraktelig.

1/4" sekskant, passer for holdere i henhold til DIN ISO 1173-D 6,3.

855/1 BDC bits



Code	EAN	✳	⌀	L					
	4013288		mm						
05056700001	034007	PZ 1	25	1"					10
05056702001	034014	PZ 2	25	1"					10
05056704001	034021	PZ 3	25	1"					10

855/1 BDC SB bits



Code	EAN			
	4013288			
05073336001	029362		855/1 BDC PZ 1x PZ 1x25	5
05073337001	029379		855/1 BDC PZ 1x PZ 2x25	5
05073338001	029386		855/1 BDC PZ 1x PZ 3x25	5
05073339001	029393		855/1 BDC PZ 2x PZ 2x25	5

855/1 BTH bits

BiTorsion-bits for Pozidriv-skruer, med torsjonssone der kinetisk energi blir avledet ved toppbelastning.

Dette øker produktets levetid betraktelig. Lengst mulig levetid med egnet holder.

Ekstra hard utførelse.

1/4" sekskant, passer for holdere i henhold til DIN ISO 1173-D 6,3.

855/1 BTH bits



Code	EAN		⌀	ℓ					
	4013288		mm						
05056710001	034274	PZ 1	25	1"					10
05056712001	034281	PZ 2	25	1"					10
05056714001	034298	PZ 3	25	1"					10

Bit-Box 20 BTH PZ



Code	EAN			
	4013288			
05057762001	187963		855/1 BTH PZ 20x PZ 2x25	10

855/1 BTZ bits

BiTorsion-bits for Pozidriv-skruer med torsjonssone som tar opp kinetisk energi ved maksbelastning. Dette øker produktlevetiden betraktelig.

Ekstra hard utførelse. 1/4" sekskant, egnet for holdere i henhold til DIN ISO 1173-D 6,3.

855/1 BTZ bits



Code	EAN		⌀	ℓ					
	4013288		mm						
05056720001	034489	PZ 1	25	1"					10
05056722001	034496	PZ 2	25	1"					10
05056724001	034502	PZ 3	25	1"					10

Bit-Box 20 BTZ PZ



Code	EAN			
	4013288			
05057761001	187970		855/1 BTZ PZ 20x PZ 2x25	10



855/1 RZ bits

Bits for Pozidriv-skruer. Redusert stammediameter for dypere-liggende skrueforbindelser. Forsenking av skrue uten å skade overflaten. Spesielt beregnet på tørrbygging. Passer til gipsskrue Pozidriv.

1/4" sekskant, egnet for holdere i henhold til DIN ISO 1173-D 6,3.

855/1 RZ bits



	EAN						
Code	4013288		mm				
05135017001	175311	PZ 1	25	1"	4,2		10
05135003001	096739	PZ 2	25	1"	4,2		10

855/1 TH bits

Med torsjonssone som tar opp kinetisk energi ved maksbelastning. Dette øker produktlevetiden betraktelig.

Ekstra harde. 1/4" sekskant, egnet for holdere i henhold til DIN ISO 1173-D 6,3.

855/1 TH bits



	EAN						
Code	4013288		mm				
05056910001	014740	PZ 1	25	1"			10
05056915001	014757	PZ 2	25	1"			10
05056925001	014764	PZ 3	25	1"			10

855/1 TH SB bits



	EAN						
Code	4013288						
05073370001	029638		855/1 TH PZ	2x PZ 1x25			5
05073371001	029645		855/1 TH PZ	2x PZ 2x25			5
05073372001	029652		855/1 TH PZ	2x PZ 3x25			5
05073373001	029669		855/1 TH PZ	1x PZ 1x25; 1x PZ 2x25; 1x PZ 3x25			5

855/1 TiN bits

Bits med ekstremt hardt belegg av titannitrid (TiN) for kontinuerlig belastning over tid, a f.eks. ved serieskruing.

1/4" sekskant, egnet for holdere i henhold til DIN ISO 1173-D 6,3.

855/1 TiN bits



	EAN						
Code	4013288		mm				
0548022001	041029	PZ 2	25	1"			10

855/1 TZ bits

Bits for Pozidriv-skrue med torsjonssone som motvirker tidlig slitasje.

Slitesterk, for universell bruk.

1/4" sekskant, egnet for holdere i henhold til DIN ISO 1173-D 6,3.

855/1 TZ bits



	EAN						
Code	4013288		mm				
05056810001	014801	PZ 1	25	1"			10
05056815001	014818	PZ 2	25	1"			10
05056825001	014825	PZ 3	25	1"			10

855/1 Z bits

For Pozidriv-skrue. Slitesterke, for universell bruk.

1/4" sekskant, egnet for holdere i henhold til DIN ISO 1173-D 6,3.

855/1 Z bits



	EAN						
Code	4013288		mm				
05056805001	014535	PZ 0	25	1"			10
05072080001	014658	PZ 1	25	1"			10
05056812001	014542	PZ 1	50	2"			10
05072082001	014665	PZ 2	25	1"			10
05056820001	014559	PZ 2	50	2"			10
05072084001	014672	PZ 3	25	1"			10
05056835001	014573	PZ 4	32	1 1/4"			10

855/1 Z SB bits



Code	EAN		
05073308001	029096	855/1 Z PZ 2x PZ 1x25	5
05073309001	029102	855/1 Z PZ 2x PZ 2x25	5
05073310001	029119	855/1 Z PZ 2x PZ 3x25	5
05073380001	029621	855/1 Z PZ 1x PZ 4x32	5
05073311001	029126	855/1 Z PZ 1x PZ 1x25; 1x PZ 2x25; 1x PZ 3x25	5

855/1 Z DIY bits



Code	EAN		
05072403001	115768	855/1 Z PZ 10x PZ 1x25	1
05072404001	115775	855/1 Z PZ 10x PZ 2x25	1
05072405001	115782	855/1 Z PZ 10x PZ 3x25	1

855/1 Z DIY 100 bits



Code	EAN		
05072443001	138484	855/1 Z PZ 100x PZ 1x25	1
05072444001	138491	855/1 Z PZ 100x PZ 2x25	1

Bit-Box 20 PZ



Code	EAN		
05057760001	188052	855/1 Z PZ 20x PZ 2x25	20

Impaktor bits og holdere – Når det stilles ekstreme krav til skruverktøyet.

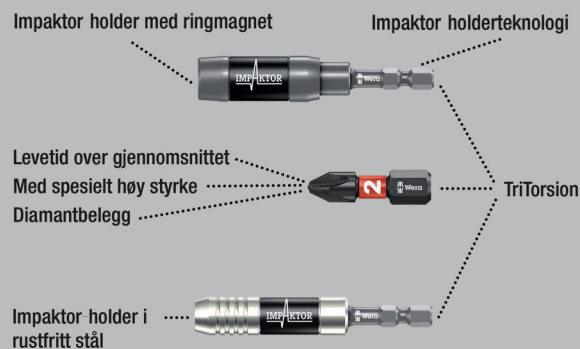

For Pozidriv-skruer. Impaktor-teknologien sørger for en levetid som ligger over gjennomsnittet, selv under ekstreme forhold. Det grove belegget av diamantpartikler på bitspissen gir økt friksjonsmotstand og hindrer at den sklir ut av skruen.

Spesielt egnet for bruk med kommersielt tilgjengelige slagtrekkere. 1/4" sekskant, egnet for holdere i henhold til DIN ISO 1173-F 6,3.

855/4 IMP DC PZ DIY Impaktor bits



Code	EAN		
05057661001	157690	855/4 IMP DC 5x PZ 2x50	1
05057662001	157706	855/4 IMP DC 5x PZ 3x50	1

855/4 IMP DC Impaktor bits SB



Code	EAN		
	4013288		
05073961001	158505	855/4 IMP DC 1x PZ 2x50	5
05073962001	158512	855/4 IMP DC 1x PZ 3x50	5

Kraftform Stainless - Materiale i rustfritt stål for å unngå rustsmitte

Materiale i rustfritt stål for å unngå rustsmitte

Egnet for verksted takket være vakuumerkning

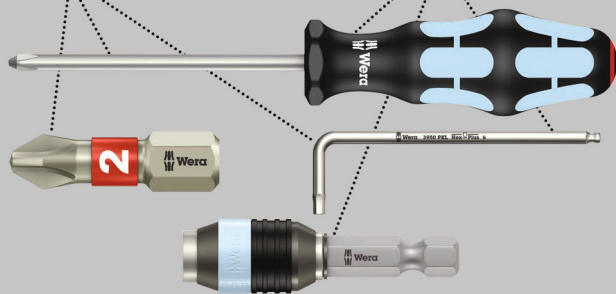

Høykvalitetsbits av rustfritt stål for Pozidriv-skruer. Wera-verktøy i rustfritt stål er fremstilt i rustfritt stål, slik at skjemmende rustsmitte unngås.

1/4" sekskant, passer for holdere iht. DIN ISO 1173-F 6,3.

3855/4 bits, rustfritt stål



Code	EAN		⌀	⌀			
	4013288		mm				
05071084001	115515	PZ 1	89	3 1/2"			10
05071085001	115522	PZ 2	89	3 1/2"			10
05071086001	115539	PZ 3	89	3 1/2"			10

BiTorsion-systemet - For lengre brukstid

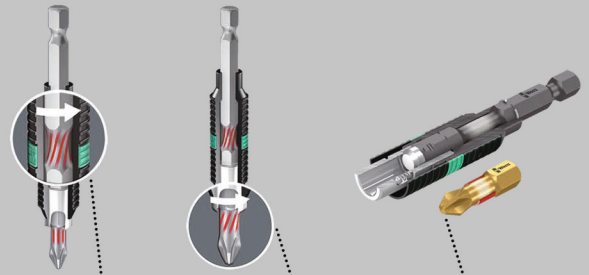

Demping av mindre belastningstopper i holderen

Demping av større belastningstopper i bitsen

Ikke for tidlig slitasje som følge av belastningstopper

855/4 BDC Bits

Bits for Pozidriv-skruer med ørsmå diamantpartikler på spissen. Disse sørger for at bitsen sitter trygt i skruen, begrenser det nødvendige kontaktrykket og reduserer risikoen for å glipe.

Torsjonsone som avleder kinetisk energi ved belastningstopper. Dette øker produktets levetid betraktelig.

1/4" sekskant, passer for holdere i henhold til DIN ISO 1173-F 6,3.

855/4 BDC bits



Code	EAN		⌀	⌀			
	4013288		mm				
05059900001	034120	PZ 1	50	2"			10
05059902001	034137	PZ 2	50	2"			10
05059904001	034144	PZ 3	50	2"			10

855/4 BTH bits

Torsion-bits for Pozidriv-skruer, med torsjonsone der kinetisk energi blir avledet ved toppbelastning. Dette øker produktets levetid betraktelig. Lengst mulig levetid med egnet holder. Ekstra hard utførelse. 1/4" sekskant, passer for holdere i henhold til DIN ISO 1173-D 6,3.

855/4 BTH Bits



Code	EAN		⌀	⌀			
	4013288		mm				
05059910001	034335	PZ 1	50	2"			10
05059912001	034342	PZ 2	50	2"			10
05059914001	034359	PZ 3	50	2"			10

855/4 BTZ bits

BiTorsion-bits for Pozidriv-skruer, med torsjonssone der kinetisk energi blir avledet ved toppbelastning. Dette øker produktlevetiden betraktelig. Slitesterke, for universell bruk. 1/4" sekskant, passer for holdere i henhold til DIN ISO 1173-F 6,3.

855/4 BTZ bits



	EAN					
Code	4013288		mm			
05059920001	034601	PZ 1	50	2"		10
05059922001	034618	PZ 2	50	2"		10
05059924001	034625	PZ 3	50	2"		10

855/4 TH bits

Høykvalitetsbits med torsjonssone der kinetisk energi blir avledet ved toppbelastning. Dette øker produktlevetiden betraktelig. Ekstra harde. 1/4" sekskant, passer for holdere i henhold til DIN ISO 1173-F 6,3.

855/4 TH bits



	EAN					
Code	4013288		mm			
05060055001	015068	PZ 1	50	2"		10
05060060001	015075	PZ 2	50	2"		10
05060065001	015082	PZ 3	50	2"		10

855/4 TZ bits

Kvalitetsbits med torsjonssone der kinetisk energi blir avledet ved toppbelastning. Dette øker produktets levetid betraktelig. Slitesterk, for universell bruk. 1/4" sekskant, passer for holdere i henhold til DIN ISO 1173-F 6,3.

855/4 TZ bits



	EAN					
Code	4013288		mm			
05060005001	015099	PZ 1	50	2"		10
05060010001	015105	PZ 2	50	2"		10
05060015001	015112	PZ 3	50	2"		10

855/4 TZ SB bits



	EAN			
Code	4013288			
05134384001	037985		855/4 TZ PZ 2x PZ 1x50	3
05134385001	037992		855/4 TZ PZ 2x PZ 2x50	3
05134386001	038005		855/4 TZ PZ 2x PZ 3x50	3



855/4 Z bits

Høykvalitetsbits for Pozidriv-skruer. Slitesterke, for universell bruk. 1/4" sekskant, egnet for holdere i henhold til DIN ISO 1173-F 6,3.

855/4 Z Bits



Code	EAN						
			mm		mm		
05060027001	014955	PZ 1	70	2 3/4"	4,5		10
05060029001	014962	PZ 1	89	3 1/2"	4,5		10
05060031001	031426	PZ 1	127	5"	4,5		10
05060030001	031259	PZ 1	152	6"	4,5		10
05060033001	014979	PZ 2	70	2 3/4"	6,0		10
05060035001	014986	PZ 2	89	3 1/2"	6,0		10
05060037001	014993	PZ 2	110	4 3/8"	6,0		10
05060036001	031440	PZ 2	127	5"	6,0		10
05060038001	031297	PZ 2	152	6"	6,0		10
05060041001	015006	PZ 3	70	2 3/4"	-		10
05060043001	015013	PZ 3	89	3 1/2"	-		10
05060045001	015020	PZ 3	110	4 3/8"	-		10
05060047001	031433	PZ 3	152	6"	-		10

855/4 Z SB bits



Code	EAN			
05073523001	105905		855/4 Z PZ 1x PZ 1x89	5
05073524001	106452		855/4 Z PZ 1x PZ 2x89	5
05073525001	105912		855/4 Z PZ 1x PZ 3x89	5
05136308001	213860		855/4 Z PZ 1x PZ 1x152	3
05136309001	213877		855/4 Z PZ 1x PZ 2x152	3
05136310001	213884		855/4 Z PZ 1x PZ 3x152	3

855/2 Z bits

Slitesterke, for universell bruk. 5/16" sekskant, passer for holdere i henhold til DIN ISO 1173-D 8.

855/2 Z bits



Code	EAN						
			mm		mm		
05058005001	014863	PZ 1	32	1 1/4"	4,5		10
05058010001	014870	PZ 2	32	1 1/4"	6,0		10
05058015001	014887	PZ 3	32	1 1/4"	7,6		10
05058020001	014894	PZ 4	32	1 1/4"	-		10

855/11 bits

Slitesterke Wera-bits til Pozidriv-skruer, for universell bruk. Med gjengeforbindelse M 4.

855/11 bits



Code	EAN						
			mm		mm		
05065096001	015426	PZ 2	33	1 1/4"	6,0		5

855/12 bits

Slitesterke Wera-bits til Pozidriv-skruer, for universell bruk. Med gjengeforbindelse M 5.

855/12 bits



Code	EAN						
			mm		mm		
05065129001	015457	PZ 2	44,5	1 3/4"	6,0		5

851/4 PH/S PlusMinus bits

Med kombinasjonsprofil Phillips/spor. I elektrobransjen er skrueer med blandingsgeometri av Phillips spor og kryssspor svært utbredt. Med bits med PlusMinus-profil kan disse skrueene betjenes optimalt.

Slitesterke, for universell bruk. 1/4" sekskant, passer for holdere iht. DIN ISO 1173-F 6,3.

851/4 PH/S PlusMinus bits



Code	EAN						
			mm		mm		
05059720001	102577	# 1	70	2 3/4"	4,5		10
05059721001	102584	# 2	70	2 3/4"	6		10

855/4 PZ/S PlusMinus bits

Med kombinasjonsprofil spor og Pozidriv, spesielt for bruk med rekkeklemmer, sikringskap, brytere, releer.

Slitesterke, for universell bruk.

1/4" sekskant, passer for holdere iht. DIN ISO 1173-F 6,3.

Pozidriv = registrert varemerke for firmaet European Industrial Service Ltd.

855/4 PZ/S PlusMinus bits



	EAN						
Code	4013288		mm		mm		
05059896001	102591	# 1	70	2 3/4"	4,5		10
05059897001	102607	# 2	70	2 3/4"	6		10

Impaktor bits og holdere – Når det stilles ekstreme krav til skruverktøyet.

Impaktor holder med ringmagnet

Impaktor holderteknologi

Levetid over gjennomsnittet

Med spesielt høy styrke

Diamantbelegg

TriTorsion

Impaktor holder i rustfritt stål

Høykvalitetsbit for innvendige TORX® skruer. Impaktor-teknologien sørger for en levetid som ligger over gjennomsnittet, selv under ekstreme forhold.

Det grove belegget av diamantpartikler på bitspissen gir økt friksjonsmotstand og hindrer at den sklir ut av skruen. Spesielt egnet for bruk med kommersielt tilgjengelige slagtrekkere.

1/4" sekskant, egnet for holdere i henhold til DIN ISO 1173-D 6,3.

867/1 IMP DC TORX® DIY Impaktor bits



Code	EAN						
	4013288						
05057628001	178688						1
05057623001	169242						1
05057624001	163165						1
05057625001	157447						1
05057626001	157454						1
05057627001	157461						1

867/1 IMP DC SB Impaktor bits



Code	EAN						
	4013288						
05073924001	163240						5
05073925001	158406						5
05073926001	158413						5
05073927001	158420						5

Bit-Box 15 Impaktor TX



Code	EAN						
	4013288						
05057772001	187871						10
05057775001	187888						10
05057776001	187895						10



Kraftform Stainless - Materiale i rustfritt stål for å unngå rustsmitte

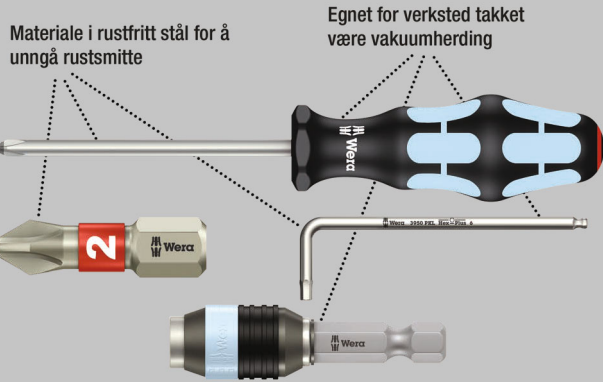

Materiale i rustfritt stål for å unngå rustsmitte

Egnet for verksted takket være vakuumerding

Kvalitetsbits i rustfritt stål for innvendige TORX® skruer. Weras rustfrie stålverktøy tilvirkes i rustfritt stål, slik at uønsket fremmedrust unngås.

Med torsjonssone: Med torsjonsbits dempes toppene i dreiemomentet i torsjonssonen. For tidlig slitasje unngås og bitsenes levetid forlenges.

1/4" sekskant, passer for holdere i henhold til DIN ISO 1173-D 6,3.

3867/1 TS TORX® bits, rustfritt stål



Code	EAN		⌀	ℓ				
	4013288		mm					
05071030001	111043	TX 8	25	1"				10
05071032001	111067	TX 10	25	1"				10
05071033001	111074	TX 15	25	1"				10
05071034001	111081	TX 20	25	1"				10
05071035001	111098	TX 25	25	1"				10
05071037001	111111	TX 30	25	1"				10
05071038001	111128	TX 40	25	1"				10

3867/1 TS SB TORX® bits, rustfritt stål

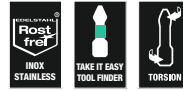

Code	EAN			
	4013288			
05073620001	117670		3867/1 TS TORX® 1x TX 10x25	5
05073621001	117687		3867/1 TS TORX® 1x TX 15x25	5
05073622001	117694		3867/1 TS TORX® 1x TX 20x25	5
05073623001	117700		3867/1 TS TORX® 1x TX 25x25	5
05073625001	117724		3867/1 TS TORX® 1x TX 30x25	5

BiTorsion-systemet - For lengre brukstid

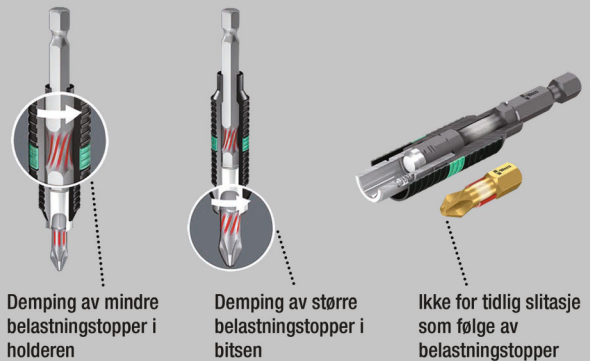

Demping av mindre belastningstopper i holderen

Demping av større belastningstopper i bitsen

Ikke for tidlig slitasje som følge av belastningstopper

867/1 BDC TORX® bits

Bits for innvendige TORX® skruer med ørsmå diamantpartikler på spissen. Disse sørger for at bitsen sitter trygt i skruen, begrenser det nødvendige kontaktrykket og reduserer risikoen for å glippe. Torsjonssone som avleder kinetisk energi ved belastningstopper.

Dette øker produktets levetid betraktelig. 1/4" sekskant, passer for holdere i henhold til DIN ISO 1173-D 6,3.

867/1 BDC TORX® bits



	EAN							
Code	4013288		mm					
05066100001	034038	TX 10	25	1"				10
05066102001	034045	TX 15	25	1"				10
05066104001	034052	TX 20	25	1"				10
05066106001	034069	TX 25	25	1"				10
05066108001	034076	TX 30	25	1"				10
05066110001	034083	TX 40	25	1"				10

867/1 BDC SB TORX® bits

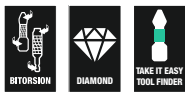

	EAN							
Code	4013288							
05134374001	099778		867/1 TORX® BDC 1x TX 10x25					5
05134375001	099785		867/1 TORX® BDC 1x TX 15x25					5
05134376001	099792		867/1 TORX® BDC 1x TX 20x25					5
05134377001	099808		867/1 TORX® BDC 1x TX 25x25					5
05134378001	099822		867/1 TORX® BDC 1x TX 30x25					5
05134379001	099815		867/1 TORX® BDC 1x TX 40x25					5

867/1 BTZ TORX® bits

BiTorsion-bits for skruer med innvendig TORX® og torsjonsløse som tar opp kinetisk energi ved maksbelastning. Dette øker produktlevetiden betraktelig. Lengst mulig levetid med egnet holder.

Slitesterke, for universell bruk.

1/4" sekskant, egnet for holdere i henhold til DIN ISO 1173-D 6,3.

867/1 BTZ TORX® bits



	EAN							
Code	4013288		mm					
05066120001	034519	TX 10	25	1"				10
05066122001	034526	TX 15	25	1"				10
05066124001	034533	TX 20	25	1"				10
05066126001	034540	TX 25	25	1"				10
05066128001	034557	TX 30	25	1"				10
05066130001	034564	TX 40	25	1"				10

867/1 TORX® HF bits med holdefunksjon

- For innvendige TORX® skruer
- Holdefunksjon for innvendige TORX® skruer
- Passer også til Würth ASSY-skruer samt Altenloh SPAX T-STAR plus-skruer
- 1/4" sekskantdrev (Wera-tilkoblingsserie 1)
- Med «Take it easy» verktøyidentifikasjon: Fargekoding i henhold til størrelse

867/1 TORX® HF bits med holdefunksjon



	EAN							
Code	4013288		mm					
05066140001	226334	TX 10	25	1"				10
05066141001	226341	TX 15	25	1"				10
05066142001	226365	TX 20	25	1"				10
05066143001	226358	TX 25	25	1"				10
05066144001	226389	TX 30	25	1"				10
05066145001 ¹⁾	226655	TX 40	25	1"				10

¹⁾ Gjennomgående sekskant; ikke Take it easy.



Bit-Box 20 TX HF



Code	EAN			
	4013288			
0505777001	226013		867/1 TORX® HF 20x TX 20x25	20
05057778001	226020		867/1 TORX® HF 20x TX 25x25	20

867/1 TZ TORX® bits

Høykvalitetsbits med torsjonsone som tar opp kinetisk energi ved maksbelastning. Dette øker produktlevetiden betraktelig. Slitesterke, for universell bruk.

1/4" sekskant, egnet for holdere i henhold til DIN ISO 1173-D 6,3.

867/1 TZ TORX® bits



Code	EAN							
Code	EAN		mm	mm	mm			
05066300001	015709		TX 5	25	1"	4,2		10
05066301001	015716		TX 6	25	1"	4,2		10
05066302001	015723		TX 7	25	1"	4,2		10
05066303001	015730		TX 8	25	1"	4,2		10
05066304001	015747		TX 9	25	1"	4,2		10
05066305001	015754		TX 10	25	1"	4,2		10
05066308001	015761		TX 15	25	1"	4,2		10
05066310001	015778		TX 20	25	1"	4,8		10
05066312001	015785		TX 25	25	1"	5,5		10
05066313001	015792		TX 27	25	1"	5,5		10
05066315001	015808		TX 30	25	1"	6,0		10
05066320001	015815		TX 40	25	1"	-		10

867/1 TORX® bits



Code	EAN							
Code	EAN		mm	mm	mm			
05135140001	107114		TX 1	25	1"	1,5		10
05135141001	107121		TX 2	25	1"	1,5		10
05135142001	111456		TX 3	25	1"	2,0		10
05135143001	111463		TX 4	25	1"	2,0		10
05066492001	030405		TX 5	25	1"	3,0		10
05066493001	030412		TX 6	25	1"	3,0		10
05066494001	030429		TX 7	25	1"	3,0		10
05066495001	030436		TX 8	25	1"	3,0		10
05066496001	030443		TX 9	25	1"	3,0		10
05066485001	030320		TX 10	25	1"	4,0		10
05066486001	030337		TX 15	25	1"	4,0		10
05066487001	030344		TX 20	25	1"	5,0		10
05066488001	030351		TX 25	25	1"	5,0		10
05066489001	030368		TX 27	25	1"	6,0		10
05066490001	030375		TX 30	25	1"	6,0		10
05066491001	030382		TX 40	25	1"	-		10
05066325001	031174		TX 45	35	1 3/8"	8,0		10
05066330001	031181		TX 50	35	1 3/8"	9,0		10
05066335001	031167		TX 55	35	1 3/8"	12,0		10

867/1 SB TORX® bits



Code	EAN							
Code	EAN							
05073313001	029140		867/1 TORX® 2x TX 10x25					5
05073340001	029591		867/1 TORX® 2x TX 15x25					5
05073314001	029157		867/1 TORX® 2x TX 20x25					5
05073315001	029164		867/1 TORX® 2x TX 25x25					5
05073316001	029171		867/1 TORX® 2x TX 30x25					5
05073317001	029188		867/1 TORX® 2x TX 40x25					5
05073346001	125859		867/1 TORX® 1x TX 50x35					5
05073375001	037503		867/1 TORX® 1x TX 10x25 1x TX 15x25 1x TX 20x25					5
05073376001	037510		867/1 TORX® 1x TX 25x25; 1x TX 30x25; 1x TX 40x25					5

867/1 DIY TORX® bits



Code	EAN			
	4013288			
05072406001	115799		867/1 TORX® 10x TX 10x25	1
05072407001	115805		867/1 TORX® 10x TX 15x25	1
05072408001	115812		867/1 TORX® 10x TX 20x25	1
05072409001	115829		867/1 TORX® 10x TX 25x25	1
05072411001	115843		867/1 TORX® 10x TX 30x25	1
05072412001	115850		867/1 TORX® 10x TX 40x25	1

867/1 TORX® DIY 100



Code	EAN			
	4013288			
05072446001	138507		867/1 TORX® 100x TX 10x25	1
05072447001	138514		867/1 TORX® 100x TX 15x25	1
05072448001	138521		867/1 TORX® 100x TX 20x25	1
05072449001	138538		867/1 TORX® 100x TX 25x25	1
05072451001	138552		867/1 TORX® 100x TX 30x25	1
05072452001	138569		867/1 TORX® 100x TX 40x25	1

Bit-Box 20 TX



Code	EAN			
	4013288			
05057770001	187994		867/1 TORX® 20x TX 20x25	20
05057773001	188007		867/1 TORX® 20x TX 25x25	20

867/1 Z TORX® Wedge bits

Høykvalitetsbits for skruer med innvendig TORX®. Konisk profil gir mulighet for en klemvirkning, som holder TORX® skruen sikkert på bitsen. Slitesterke, for universell bruk.

1/4" sekskant, egnet for holdere i henhold til DIN ISO 1173-D 6,3.

867/1 Z TORX® Wedge bits



Code	EAN								
	4013288		mm						
05066455001	016034		TX 15	25	1"				10
05066460001	016041		TX 20	25	1"				10
05066465001	016058		TX 25	25	1"				10



867/1 ZA TORX® bits med tapp

Med tapp, som sammen med hullet gjør det lettere å sentrere verktøyet i skruen. Slitesterke, for universell bruk.

1/4" sekskant, passer for holdere iht. DIN ISO 1173-D 6,3.

867/1 ZA TORX® bits med tapp



Code	EAN					
Code	EAN		mm	1"	mm	
05066081001	107190	TX 15	25	1"	4,0	10
05066082001	107206	TX 20	25	1"	5,0	10
05066083001	107213	TX 25	25	1"	5,0	10

Impaktor bits og holdere – Når det stilles ekstreme krav til skruverktøyet.

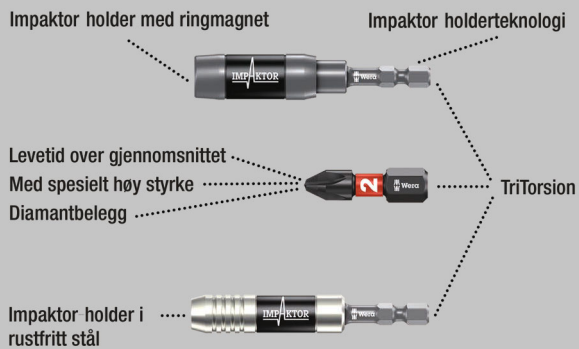

Høykvalitetsbit for innvendige TORX® skruer. Impaktor-teknologien sørger for en levetid som ligger over gjennomsnittet, selv under ekstreme forhold.

Det grove belegget av diamantpartikler på bitspissen gir økt friksjonsmotstand og hindrer at den sklir ut av skruen. Spesielt egnet for bruk med kommersielt tilgjengelige slagtrekkere.

1/4" sekskant, egnet for holdere i henhold til DIN ISO 1173-F 6,3.

867/4 IMP DC TORX® DIY Impaktor bits



Code	EAN		
Code	EAN		
05057664001	163172	867/4 IMP DC 5x TX 20x50	1
05057665001	157515	867/4 IMP DC 5x TX 25x50	1
05057666001	157522	867/4 IMP DC 5x TX 30x50	1
05057667001	157539	867/4 IMP DC 5x TX 40x50	1

867/4 IMP DC SB Impaktor bits

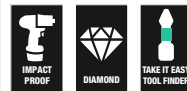

Code	EAN		
Code	EAN		
05073964001	163257	867/4 IMP DC 1x TX 20x50	5
05073965001	158529	867/4 IMP DC 1x TX 25x50	5
05073966001	158536	867/4 IMP DC 1x TX 30x50	5
05073967001	158543	867/4 IMP DC 1x TX 40x50	5

TORX® verktøy med holdefunksjon

Klemkraft holder TORX® skruer fast.

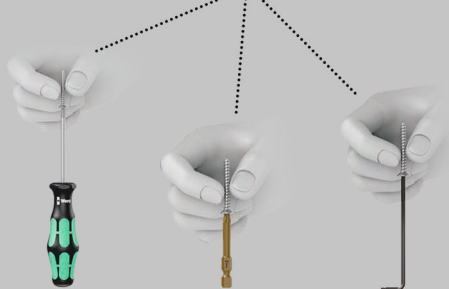

Høykvalitetsbits for innvendige TORX® skruer. TORX® HF verktøyene (HF = holdefunksjon) som er utviklet av Wera, kjennetegnes av en geometrisk optimering av den opprinnelse TORX® profilen.

Klemkraften fra overflatetrykket mellom verktøyspissen og skrueprofilen holder skruene sikkert på verktøyet! 1/4" sekskant, egnet for holdere i henhold til DIN ISO 1173-F 6,3.

867/4 TORX® HF bits med holdefunksjon

- For innvendige TORX® skruer
- Holdefunksjon for innvendige TORX® skruer
- Passer også til Würth ASSY-skruer samt Altenloh SPAX T-STAR plus-skruer
- Med «Take it easy» verktøyidentifikasjon: Fargekoding i henhold til størrelse

867/4 TORX® HF bits med holdefunksjon



	EAN						
Code	4013288		mm	mm	mm		
05060505001	226747	TX 8	50	2"	3,0		10
05060506001	226754	TX 10	50	2"	4,0		10
05060507001	226761	TX 15	50	2"	4,0		10
05060508001	226778	TX 20	50	2"	4,5		10
05060509001	226785	TX 25	50	2"	6,0		10
05060510001	226792	TX 30	50	2"	6,0		10
05060511001 ¹⁾	226808	TX 40	50	2"	-		10

¹⁾ Gjennomgående sekskant; ikke Take it easy.

867/4 KK TORX® bits

Den sfæriske profilen på verktøyspissen gjør at verktøyaksen kan forskyves i forhold til skrueaksen slik at man kan skru «rundt hjørnet». Slitesterke, for universell bruk. 1/4" sekskant, passer for holdere iht. DIN ISO 1173-D 6,3.

- 1/4" sekskantdrev (Wera-tilkoblingsserie 4)

867/4 KK TORX® bits



	EAN					
Code	4013288		mm	mm		
05059700001	155979	TX 10	89	3 1/2"		5
05059701001	155986	TX 15	89	3 1/2"		5
05059702001	155993	TX 20	89	3 1/2"		5
05059703001	156006	TX 25	89	3 1/2"		5
05059704001	156013	TX 30	89	3 1/2"		5
05059705001	156020	TX 40	89	3 1/2"		5



867/4 Z TORX® bits

Høykvalitetsbits for skruer med innvendig TORX®. Slitesterke, for universell bruk. 1/4" sekskant, egnet for holdere i henhold til DIN ISO 1173-F 6,3.

867/4 Z TORX® bits



Code	EAN						
Code	4013288		mm	mm	mm		
05135200001	107138	TX 1	50	2"	2,0		10
05135201001	107145	TX 2	50	2"	2,0		10
05135202001	112620	TX 3	50	2"	2,0		10
05135204001	041333	TX 4	50	2"	3,0		10
05135205001	031808	TX 5	50	2"	3,0		10
05308428001	041340	TX 6	50	2"	3,0		10
05134740001	035905	TX 6	70	2 3/4"	3,0		10
05332600001	033895	TX 6	89	3 1/2"	3,0		10
05328448001	038432	TX 6	152	6"	3,0		10
05160830001	113283	TX 7	50	2"	3,0		10
05345047001	128423	TX 7	70	2 3/4"	3,0		10
05060131001	030498	TX 8	50	2"	3,0		10
05060098001	030504	TX 8	70	2 3/4"	3,0		10
05060185001	030511	TX 8	89	3 1/2"	3,0		10
05060195001	030528	TX 8	152	6"	3,0		10
05319835001	128430	TX 9	70	2 3/4"	3,0		10
05060193001	155566	TX 9	89	3 1/2"	3,0		10
05060194001	156945	TX 9	152	6"	3,0		10
05060132001	030535	TX 10	50	2"	4,0		10
05060100001	016171	TX 10	70	2 3/4"	4,0		10
05060186001	030481	TX 10	89	3 1/2"	4,0		10
05060196001	030542	TX 10	152	6"	4,0		10
05060133001	030559	TX 15	50	2"	4,0		10
05060105001	016188	TX 15	70	2 3/4"	4,0		10
05060187001	030566	TX 15	89	3 1/2"	4,0		10
05060197001	030573	TX 15	152	6"	4,0		10
05060134001	030580	TX 20	50	2"	4,5		10
05060110001	016195	TX 20	70	2 3/4"	4,5		10
05060188001	030597	TX 20	89	3 1/2"	4,5		10
05060198001	030603	TX 20	152	6"	4,5		10
05060135001	030610	TX 25	50	2"	6,0		10
05060115001	016201	TX 25	70	2 3/4"	6,0		10
05060189001	030627	TX 25	89	3 1/2"	6,0		10
05060199001	030634	TX 25	152	6"	6,0		10
05060136001	030641	TX 27	50	2"	6,0		10
05060120001	016218	TX 27	70	2 3/4"	6,0		10
05060190001	030658	TX 27	89	3 1/2"	6,0		10
05060200001	030665	TX 27	152	6"	6,0		10
05060137001	030672	TX 30	50	2"	6,0		10
05060125001	016225	TX 30	70	2 3/4"	6,0		10
05060191001	030689	TX 30	89	3 1/2"	6,0		10
05060201001	030696	TX 30	152	6"	6,0		10
05060138001	030702	TX 40	50	2"	-		10
05060130001	016232	TX 40	70	2 3/4"	-		10
05060192001	030719	TX 40	89	3 1/2"	-		10
05060202001	030726	TX 40	152	6"	-		10

867/4 Z SB bits



Code	EAN			
Code	4013288			
05073720001	132789		867/4 Z TORX® 2x TX 10x50	3
05073526001	105929		867/4 Z TORX® 1x TX 10x89	5
05073470001	226273		867/4 Z TORX® 3x TX 10x89	1
05136311001	213891		867/4 Z TORX® 1x TX 10x152	3
05073721001	132796		867/4 Z TORX® 2x TX 15x50	3
05073527001	105936		867/4 Z TORX® 1x TX 15x89	5
05073471001	226228		867/4 Z TORX® 3x TX 15x89	1
05136312001	213907		867/4 Z TORX® 1x TX 15x152	3
05073722001	132802		867/4 Z TORX® 2x TX 20x50	3
05073528001	105943		867/4 Z TORX® 1x TX 20x89	5
05073472001	226235		867/4 Z TORX® 3x TX 20x89	1
05136313001	213914		867/4 Z TORX® 1x TX 20x152	3
05073723001	132826		867/4 Z TORX® 2x TX 25x50	3
05073529001	105950		867/4 Z TORX® 1x TX 25x89	5
05073473001	226242		867/4 Z TORX® 3x TX 25x89	1
05136314001	213921		867/4 Z TORX® 1x TX 25x152	3
05073724001	132833		867/4 Z TORX® 2x TX 30x50	3
05073530001	105967		867/4 Z TORX® 1x TX 30x89	5
05073474001	226259		867/4 Z TORX® 3x TX 30x89	1
05136315001	213938		867/4 Z TORX® 1x TX 30x152	3
05073531001	105974		867/4 Z TORX® 1x TX 40x89	5
05136316001	213945		867/4 Z TORX® 1x TX 40x152	3

867/2 Z TORX® bits

Slitesterke, for universell bruk. $\frac{5}{16}$ " sekskant, passer for holdere iht. DIN ISO 1173-D 8.

867/2 Z TORX® bits



	EAN		$\frac{1}{4}$ "	$\frac{1}{4}$ "	\varnothing		
Code	4013288		mm		mm		
05066901001	016096	TX 20	35	$1\frac{3}{8}$ "	4,5		10
05066900001	016102	TX 25	35	$1\frac{3}{8}$ "	5,8		10
05066902001	016119	TX 27	35	$1\frac{3}{8}$ "	5,8		10
05066905001	016126	TX 30	35	$1\frac{3}{8}$ "	6,0		10
05066910001	016133	TX 40	35	$1\frac{3}{8}$ "	7,0		10
05066915001	016140	TX 45	35	$1\frac{3}{8}$ "	-		10
05066920001	016157	TX 50	35	$1\frac{3}{8}$ "	-		10
05066941001	104007	TX 50	50	2"	-		10
05066950001	104526	TX 50	70	$2\frac{3}{4}$ "	-		10
05066925001	016164	TX 55	35	$1\frac{3}{8}$ "	12,0		10

867/12 TORX® bits

Slitesterke, for universell bruk. Gjengeforbindelse M 5.

867/12 TORX® bits



	EAN		$\frac{1}{4}$ "	$\frac{1}{4}$ "	\varnothing		
Code	4013288		mm		mm		
05064155001	026484	TX 20	45	$1\frac{3}{4}$ "	6,0		10

867/15 TORX® bits

Slitesterke, for universell bruk. Gjengeforbindelse M 6.

867/15 TORX® bits



	EAN		$\frac{1}{4}$ "	$\frac{1}{4}$ "	\varnothing		
Code	4013288		mm		mm		
05064170001	032607	TX 20	45	$1\frac{3}{4}$ "	8,0		10
05064175001	032980	TX 25	45	$1\frac{3}{4}$ "	8,0		10

867/9 C TORX® bits, Halfmoon

Harde bits for skruer med innvendig TORX®.
Drev: 4 mm Halfmoon for direkte maskintilkobling.

867/9 C TORX® bits, Halfmoon



	EAN		$\frac{1}{4}$ "	$\frac{1}{4}$ "	\varnothing		
Code	4013288		mm		mm		
05135220001	112637	TX 1	44	$1\frac{47}{64}$ "	1,5		10
05135221001	112644	TX 2	44	$1\frac{47}{64}$ "	1,5		10
05135222001	112651	TX 3	44	$1\frac{47}{64}$ "	1,7		10
05345352001	113597	TX 4	44	$1\frac{47}{64}$ "	1,8		10
05345018001	113504	TX 4	64	$2\frac{33}{64}$ "	2,0		10
05200496001	214881	TX 5	44	$1\frac{47}{64}$ "	1,6		10
05345351001	113580	TX 5	44	$1\frac{47}{64}$ "	3,0		10
05345032001	113542	TX 5	64	$2\frac{33}{64}$ "	2,0		10
05345350001	113573	TX 6	44	$1\frac{47}{64}$ "	3,0		10
05345056001	113566	TX 6	64	$2\frac{33}{64}$ "	2,0		10
05332610001	035868	TX 6	70	$2\frac{3}{4}$ "	3,0		10
05345035001	113559	TX 7	64	$2\frac{33}{64}$ "	2,3		10
05345026001	113528	TX 8	44	$1\frac{47}{64}$ "	3,0		10
05345028001	113535	TX 8	64	$2\frac{33}{64}$ "	3,0		10
05332609001	035714	TX 8	70	$2\frac{3}{4}$ "	3,0		10
05332607001	037107	TX 10	70	$2\frac{3}{4}$ "	3,0		10

867/1 Z TORX® BO bits med hull

Ved hjelp av hull i bits og tapp i TORX® BO-skruen forhindres løsing uten tillatelse.

Sikkerhetsskrue. Slitesterke, for universell bruk. $\frac{1}{4}$ " sekskant, egnet for holdere i henhold til DIN ISO 1173-D 6,3.

867/1 Z TORX® BO bits med hull



	EAN		$\frac{1}{4}$ "	$\frac{1}{4}$ "			
Code	4013288		mm				
05066497001	015822	TX 7	25	1"			10
05066498001	015839	TX 8	25	1"			10
05066499001	015846	TX 9	25	1"			10
05066500001	015853	TX 10	25	1"			10
05066505001	015860	TX 15	25	1"			10
05066510001	015877	TX 20	25	1"			10
05066515001	015884	TX 25	25	1"			10
05066520001	015891	TX 27	25	1"			10
05066525001	015907	TX 30	25	1"			10
05066530001	015914	TX 40	25	1"			10



867/1 Z TORX® BO SB bits med hull



Code	EAN		
	4013288		
05073064001	202666	867/1 Z TORX® BO 2x TX 20x25	5
05073065001	202673	867/1 Z TORX® BO 2x TX 25x25	5
05073066001	202680	867/1 Z TORX® BO 2x TX 30x25	5

3867/4 TORX® BO bits med hull, rustfritt stål

Høykvalitetsbits av rustfritt stål for skruer med innvendig TORX®. Wera-verktøy i rustfritt stål er fremstilt i rustfritt stål, slik at skjemmende rustsmitte unngås.

1/4" sekskant, passer for holdere iht. DIN ISO 1173-F 6,3.

3867/4 TORX® BO bits med hull, rustfritt stål



Code	EAN						
	4013288		mm		mm		
05071089001	115546	TX 10	89	3 1/2"	4,0		10
05071090001	115553	TX 15	89	3 1/2"	4,0		10
05071091001	115560	TX 20	89	3 1/2"	4,5		10
05071092001	115577	TX 25	89	3 1/2"	5,5		10
05071094001	115584	TX 30	89	3 1/2"	6,0		10

867/4 Z TORX® BO bits med hull

Slitesterk, for universell bruk.

1/4" sekskant, egnet for holdere i henhold til DIN ISO 1173-F 6,3.

867/4 Z TORX® BO bits med hull



Code	EAN						
	4013288		mm		mm		
05060139001	030733	TX 8	70	2 3/4"	3,0		10
05060048001	094513	TX 8	89	3 1/2"	3,0		10
05060049001	094520	TX 9	89	3 1/2"	3,0		10
05060140001	026897	TX 10	70	2 3/4"	4,0		10
05060050001	094537	TX 10	89	3 1/2"	4,0		5
05060141001	030740	TX 15	70	2 3/4"	4,0		10
05060051001	094544	TX 15	89	3 1/2"	4,0		5
05060142001	026903	TX 20	70	2 3/4"	4,5		10
05060052001	094551	TX 20	89	3 1/2"	4,5		5
05060143001	026910	TX 25	70	2 3/4"	6,0		10
05060053001	094568	TX 25	89	3 1/2"	6,0		10
05060144001	026927	TX 27	70	2 3/4"	6,0		10
05060057001	094643	TX 27	89	3 1/2"	6,0		5
05060145001	026934	TX 30	70	2 3/4"	6,0		10
05060054001	094575	TX 30	89	3 1/2"	6,0		5
05060146001	026941	TX 40	70	2 3/4"	-		10
05060056001	094582	TX 40	89	3 1/2"	-		5

867/4 Z TORX® B0 SB bits med hull



Code	EAN			
	4013288			
05073070001	202604		867/4 Z TORX® B0 2x TX 20x70	5
05073071001	202611		867/4 Z TORX® B0 2x TX 25x70	5
05073072001	202628		867/4 Z TORX® B0 2x TX 30x70	5
05073073001	202574		867/4 Z TORX® B0 2x TX 40x70	5

867/1 IP TORX PLUS® bits

Høykvalitetsbits for innvendige TORX PLUS® skruer. TORX PLUS® profil: Sammenlignet med den "normale" TORX® profilen realiseres forstørrelsen av de 6 momentoverførende flankene mellom verktøy og skrue ved hjelp av en ellipse- og ikke sirkelformet profiloppbygning.

Dermed fordeles kraften som benyttes under skruing på større flater. Høyere momenter overføres og i tillegg forlenges levetiden til skrue og verktøy. Ekstra harde.

1/4" sekskant, passer til holdere iht. DIN ISO 1173-D 6,3.

867/1 IP TORX PLUS® bits



Code	EAN		⌀	ℓ	ℓ			
	4013288		mm					
05135120001	112606	1 IP	25	1"				10
05135121001	112613	2 IP	25	1"				10
05160956001	113313	3 IP	25	1"				10
05134695001	103109	4 IP	25	1"				10
05066272001	035684	5 IP	25	1"				10
05066274001	031556	6 IP	25	1"				10
05066276001	031563	7 IP	25	1"				10
05066278001	031570	8 IP	25	1"				10
05066279001	033635	9 IP	25	1"				10
05066280001	031549	10 IP	25	1"				10
05066282001	031587	15 IP	25	1"				10
05066284001	031594	20 IP	25	1"				10
05066286001	031600	25 IP	25	1"				10
05066287001	031617	27 IP	25	1"				10
05066288001	031624	30 IP	25	1"				10
05066290001	031631	40 IP	25	1"				10

867/4 IP TORX PLUS® bits



Code	EAN		⌀	ℓ	ℓ	∅			
	4013288		mm			mm			
05134664001	112514	1 IP	50	2"		2,0			10
05134665001	112521	2 IP	50	2"		2,0			10
05134668001	106568	3 IP	50	2"		2,0			10
05134691001	103093	4 IP	50	2"		3,0			10
05134678001	098030	5 IP	50	2"		3,0			10
05134680001	037220	6 IP	50	2"		3,0			10
05134667001	095596	6 IP	89	3 1/2"		3,0			10
05134690001	095602	6 IP	152	6"		3,0			10
05134681001	037237	7 IP	50	2"		3,0			10
05134679001	037190	8 IP	50	2"		3,0			10
05134670001	032812	8 IP	89	3 1/2"		3,0			10
05134682001	037244	8 IP	152	6"		3,0			10
05160917001	038951	9 IP	50	2"		3,0			10
05134669001	033871	9 IP	89	3 1/2"		3,0			10
05134683001	037251	10 IP	50	2"		4,0			10
05134684001	037268	10 IP	70	2 3/4"		4,0			10
05134671001	032829	10 IP	89	3 1/2"		4,0			10
05134685001	037275	15 IP	50	2"		4,0			10
05134686001	037282	15 IP	70	2 3/4"		4,0			10
05134672001	032836	15 IP	89	3 1/2"		4,0			10
05134687001	037299	20 IP	50	2"		4,5			10
05134688001	037305	20 IP	70	2 3/4"		4,5			10
05134673001	032843	20 IP	89	3 1/2"		4,5			10
05134609001	224767	25 IP	50	2"		6,0			10
05134674001	032850	25 IP	89	3 1/2"		6,0			10
05134675001	032867	27 IP	89	3 1/2"		6,0			10
05320430001	113382	30 IP	50	2"		6,0			10
05134676001	032874	30 IP	89	3 1/2"		6,0			10
05134677001	032881	40 IP	89	3 1/2"		-			10

867/9 C IP TORX PLUS® bits

Harde bits for skruer med innvendig TORX PLUS®. Drev: 4 mm Halfmoon for direkte maskintilkobling.

867/9 C IP TORX PLUS® bits



Code	EAN		⌀	ℓ	ℓ	∅	ℓ	ℓ	
	4013288		mm			mm	mm	mm	
05135230001	112668	1 IP	44	1 47/64"		1,5	20	25/32"	10
05135231001	112675	2 IP	44	1 47/64"		1,5	20	25/32"	10
05135232001	112682	3 IP	44	1 47/64"		1,7	20	25/32"	10
05326310001	113399	4 IP	44	1 47/64"		2,0	20	25/32"	10
05345019001	113511	4 IP	64	2 33/64"		2,0	20	25/32"	10
05135233001	112699	5 IP	44	1 47/64"		2,0	20	25/32"	10
05344900001	113498	6 IP	44	1 47/64"		2,25	20	25/32"	10
05135234001	112705	8 IP	44	1 47/64"		3,0	20	25/32"	10
05332606001	037091	8 IP	70	2 3/4"		3,0	20	25/32"	10
05135235001	112712	10 IP	44	1 47/64"		3,0	20	25/32"	10



867/1 IPR TORX PLUS® bits med hull

Høykvalitetsbits for skruer med innvendig TORX PLUS® med sikringsstift. TORX PLUS® profil med 5 flanker og hull.

Slitesterke, for universell bruk. 1/4" sekskant, passer for holdere iht. DIN ISO 1173-D 6,3.

867/1 IPR TORX PLUS® bits med hull



	EAN						
Code	4013288			mm			
05134699001	034878	8 IPR		25	1"		10
05134698001	037817	9 IPR		25	1"		10
05134700001	034823	10 IPR		25	1"		10
05134701001	034724	15 IPR		25	1"		10
05134702001	034731	20 IPR		25	1"		10
05134703001	034748	25 IPR		25	1"		10
05134704001	034847	27 IPR		25	1"		10
05134705001	034830	30 IPR		25	1"		10
05134706001	034854	40 IPR		35	1 3/8"		10
05134707001	034861	45 IPR		35	1 3/8"		10

867/4 IPR TORX PLUS® bits med hull

Høykvalitetsbits for skruer med innvendig TORX PLUS® med sikringsstift. TORX PLUS® profil med 5 flanker og hull.

1/4" sekskant, passer for holdere iht. DIN ISO 1173-F 6,3.



	EAN							
Code	4013288			mm		mm		
05160821001	160867	10 IPR		50	2"	4,0		10
05134657001	155665	10 IPR		89	3 1/2"	4,0		10
05134654001	155641	15 IPR		50	2"	4,0		10
05134720001	037206	15 IPR		89	3 1/2"	4,0		10
05204126001	160874	20 IPR		50	2"	4,5		10
05259135001	160881	20 IPR		89	3 1/2"	4,5		10
05134655001	155658	25 IPR		50	2"	6,0		10
05134722001	160904	25 IPR		89	3 1/2"	6,0		10
05134656001	156952	27 IPR		50	2"	6,0		10
05134658001	155672	27 IPR		89	3 1/2"	6,0		10
05134732001	160911	30 IPR		50	2"	6,0		10
05134723001	160935	30 IPR		89	3 1/2"	6,0		10

BiTorsion-systemet - For lengre brukstid

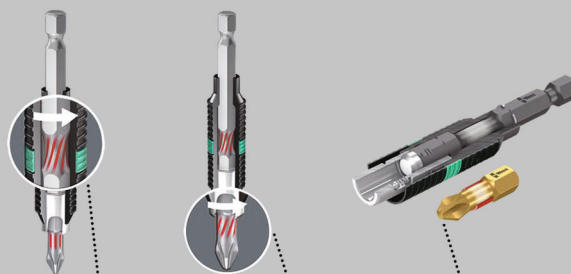

Demping av mindre belastningstopper i holderen

Demping av større belastningstopper i bitsen

Ikke for tidlig slitasje som følge av belastningstopper

800/1 BDC bits

Bits for sporskruer med ørsmå diamantpartikler på spissen. Disse sørger for at bitsen sitter trygt i skruen, begrenser det nødvendige kontaktrykket og reduserer risikoen for å glipe.

Torsjonszone som avleder kinetisk energi ved belastningstopper. Dette øker produktets levetid betraktelig.

1/4" sekskant, passer for holdere i henhold til DIN ISO 1173-D 6,3.

800/1 BDC bits



	EAN						
Code	4013288	mm	mm	mm			
05056172001	033949	0,8	5,5	25	1"		10
05056174001	033956	1,0	5,5	25	1"		10
05056176001	033963	1,2	6,5	25	1"		10

800/1 BTZ bits

Torsjonssone som tar opp kinetisk energi ved maksbelastning. Dette øker produktlevetiden betraktelig.

Slitesterke, for universell bruk. 1/4" sekskant, egnet for holdere i henhold til DIN ISO 1173-D 6,3.

800/1 BTZ bits



Code	EAN	√	┘	┘	┘	∅		
05056064001	034427	0,8	5,5	25	1"			10
05056066001	034434	1,0	5,5	25	1"			10
05056068001	034441	1,2	6,5	25	1"			10

800/1 TZ bits

Bits for sporskruer med torsjonssone som motvirker for tidlig slitasje. Slitesterke, for universell bruk. 1/4" sekskant, egnet for holdere i henhold til DIN ISO 1173-D 6,3.

800/1 TZ bits



Code	EAN	√	┘	┘	┘	∅		
05056203001	011145	0,5	4,0	25	1"	4,0		10
05056210001	011152	0,6	4,5	25	1"	4,5		10
05056220001	011169	0,8	5,5	25	1"	5,5		10
05056225001	011176	1,0	5,5	25	1"	5,5		10
05056233001	011183	1,2	6,5	25	1"	6,2		10
05056240001	011190	1,6	8,0	25	1"	8,0		10

800/1 Z bits

Slitesterke Wera-bits for sporskruer, for universell bruk. 1/4" sekskant, egnet for holdere i henhold til DIN ISO 1173-D 6,3.

800/1 Z bits



	EAN	√	┘	┘	┘	∅		
Code	4013288	mm	mm	mm	mm	mm		
05056200001	040831	0,5	3,0	25	1"	3,0		10
05072050001	030467	0,5	4,0	25	1"	4,0		10
05072055001	010933	0,6	4,5	25	1"	4,5		10
05072057001	010940	0,8	5,5	25	1"	5,5		10
05072059001	010957	1,0	5,5	25	1"	5,5		10
05072061001	010964	1,2	6,5	25	1"	6,2		10
05072063001	030450	1,2	8,0	25	1"	8,0		10
05072065001	010971	1,6	8,0	25	1"	8,0		10

Kraftform Stainless - Materiale i rustfritt stål for å unngå rustsmitte

Materiale i rustfritt stål for å unngå rustsmitte

Egnet for verksted takket være vakuumerharding

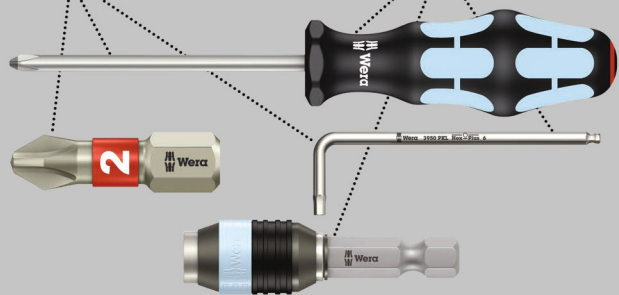

Høykvalitetsbits av rustfritt stål for sporskruer. Wera-verktøy i rustfritt stål er fremstilt i rustfritt stål, slik at skjemmende rustsmitte unngås.

1/4" sekskant, passer for holdere iht. DIN ISO 1173-F 6,3.

3800/4 Bits for sporskruer, rustfritt stål



Code	EAN	√	┘	┘	┘	∅		
05071080001	115669	1,0	5,5	89	3 1/2"			10



800/4 Z bits

Slitesterke Wera-bits for sporskruer, for universell bruk.

1/4" sekskant, egnet for holdere i henhold til DIN ISO 1173-F 6,3.

800/4 Z bits



	EAN						
Code	4013288	mm	mm	mm	mm	mm	
05059305001	011480	0,5	3,0	50	2"	3,0	10
05059466001	011497	0,5	3,0	70	2 3/4"	3,0	10
05059307001	011503	0,5	4,0	50	2"	4,0	10
05059310001	011510	0,6	3,5	50	2"	3,5	10
05059472001	011527	0,6	3,5	70	2 3/4"	3,5	10
05059450001	031471	0,6	3,5	152	6"	3,5	10
05059315001	011534	0,6	4,5	50	2"	4,5	10
05059489001	094230	0,6	4,5	89	3 1/2"	4,5	10
05059320001	011541	0,8	4,0	50	2"	4,0	10
05059478001	011558	0,8	4,0	70	2 3/4"	4,0	10
05059480001	011565	0,8	4,0	89	3 1/2"	4,0	10
05059451001	031389	0,8	4,0	152	6"	4,0	10
05059325001	011572	0,8	5,5	50	2"	5,5	10
05059330001	011589	1,0	5,5	50	2"	5,5	10
05059486001	011596	1,0	5,5	70	2 3/4"	5,5	10
05059488001	011602	1,0	5,5	89	3 1/2"	5,5	10
05059452001	031235	1,0	5,5	152	6"	5,5	10
05059335001	035004	1,0	6,0	50	2"	6,0	10
05059337001	011619	1,2	6,5	50	2"	6,2	10
05059492001	011626	1,2	6,5	70	2 3/4"	6,2	10
05059490001	094247	1,2	6,5	89	3 1/2"	6,2	10
05059453001	031488	1,2	6,5	152	6"	6,2	10
05059340001	011633	1,2	8,0	50	2"	8,0	10
05059496001	011640	1,2	8,0	89	3 1/2"	8,0	10
05059345001	011657	1,6	8,0	50	2"	8,0	10
05059500001	011664	1,6	8,0	89	3 1/2"	8,0	10

800/2 Z bits

Slitesterke Wera-bits for sporskruer, for universell bruk.

5/16" sekskant, egnet for holdere i henhold til DIN ISO 1173-D 8.

800/2 Z bits



	EAN						
Code	4013288	mm	mm	mm	mm	mm	
05057225001	011275	1,2	8,0	41	1 19/32"	7,8	10
05057235001	011299	1,6	10,0	41	1 19/32"	7,8	10
05057240001	011305	2,0	12,0	41	1 19/32"	12,0	10

800/9 C bits

Harde bits mot tidlig brudd.

Drev: Halfmoon, 4 mm.

800/9 C bits



	EAN						
Code	4013288	mm	mm	mm	mm	mm	
05135265001	168276	0,23	1,5	44	1 47/64"	1,5	10
05135264001	194770	0,35	2,5	44	1 47/64"	2,5	10
05135266001	168283	0,40	2,0	44	1 47/64"	2,0	10
05135267001	168290	0,50	3,0	44	1 47/64"	3,0	10

Impaktor bits og holdere –

Når det stilles ekstreme krav til skruverktøyet.

Impaktor holder med ringmagnet

Impaktor holderteknologi

Levetid over gjennomsnittet

Med spesielt høy styrke

Diamantbelegg

TriTorsion

Impaktor holder i rustfritt stål

Slitesterke Wera-bits for skruer med innvendig sekskant. Impaktor-teknologien sørger for høyere levetid enn gjennomsnittet, selv under ekstreme forhold.

Det ru diamantpartikkelbelegget på bitsspissen gir økt friksjonsmotstand og hindrer at biten glir ut av skruen.

Hex-Plus har større anleggsflater i skruhodet. Dermed blir kjer-virkningen redusert til et minimum, noe som nærmest eliminerer ødeleggelse av skruhodet. 1/4" sekskant, passer for holdere i henhold til DIN ISO 1173-D 6,3.

840/1 IMP DC Hex-Plus DIY Impaktor bits

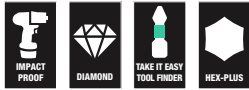

Code	EAN			
	4013288			
05057603001	178701	⊙	840/1 IMP DC 10x 3.0x25	1
05057604001	157560	⊙	840/1 IMP DC 10x 4.0x25	1
05057605001	157423	⊙	840/1 IMP DC 10x 5.0x25	1
05057606001	157430	⊙	840/4 IMP DC 10x 6.0x25	1

840/1 IMP DC SB Impaktor bits

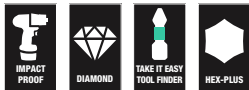

Code	EAN			
	4013288			
05073904001	158338	⊙	840/1 IMP DC 1x 4.0x25	5
05073905001	158345	⊙	840/1 IMP DC 1x 5.0x25	5
05073906001	158352	⊙	840/1 IMP DC 1x 6.0x25	5

Kraftform Stainless - Materiale i rustfritt stål for å unngå rustsmitte

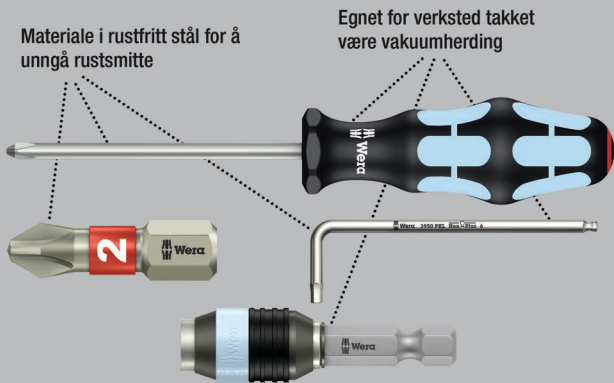

Høykvalitetsbits av rustfritt stål for skruer med innvendig sekskant. Weras rustfrie stålverktøy tilvirkes i rustfritt stål, slik at skjemmende rustsmitte unngås. Hex-Plus-profilen gir større anleggsflate i skruhodet.

Dermed blir kjervvirkningen redusert til et minimum, noe som nærmest eliminerer ødeleggelse av skruhodet. Med torsjonsso-
ne: Med torsjonsbits dempes momenttoppene i torsjonssonen. For tidlig slitasje unngås og bitsenes levetid forlenges.

1/4" sekskant, passer for holdere iht. DIN ISO 1173-D 6,3.

3840/1 TS bits, rustfritt stål



Code	EAN	⊙	⊙	⏏	⏏				
05071070001	111197	1,5		25	1"				10
05071071001	111203	2,0		25	1"				10
05071072001	111210	2,5		25	1"				10
05071073001	111227	3,0		25	1"				10
05071074001	111234	4,0		25	1"				10
05071075001	111241	5,0		25	1"				10
05071077001	115478	5,5		25	1"				10
05071076001	111258	6,0		25	1"				10



BiTorsion-systemet - For lengre brukstid

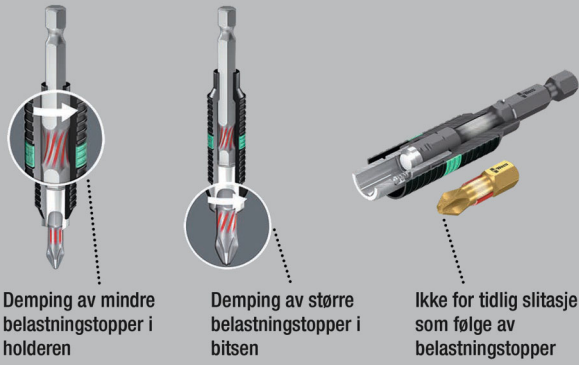

BiTorsion-bits for sekskantskruer med torsjonssone som tar opp kinetisk energi ved maksbelastning.

Dette øker produktlevetiden betraktelig. Ekstra hard utførelse. 1/4" sekskant, egnet for holdere i henhold til DIN ISO 1173-D 6,3.

840/1 BTZ bits



Code	EAN	Ø	L	L ₁	L ₂			
05056680001	182418	1,5	25	1"				10
05056681001	182425	2,0	25	1"				10
05056682001	182432	2,5	25	1"				10
05056683001	182449	3,0	25	1"				10
05056684001	182456	4,0	25	1"				10
05056685001	182463	5,0	25	1"				10
05056686001	182470	5,5	25	1"				10
05056687001	182487	6,0	25	1"				10

Hex-Plus gir lengre liv til skruer med innvendig sekskant

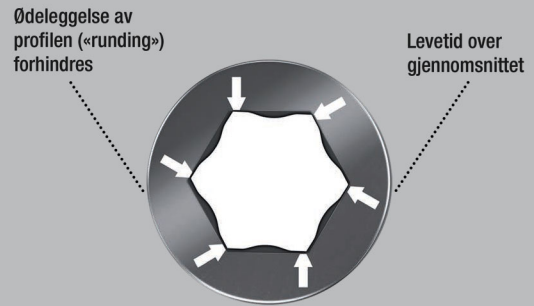

Slitesterke Wera-bits for skruer med innvendig sekskant, for universell bruk. Hex-Plus har større anleggsflater i skruehodet.

Dermed blir kjervvirkningen redusert til et minimum, noe som nesten eliminerer ødeleggelsen av skruehodet. 1/4" sekskant, egnet for holdere i henhold til DIN ISO 1173-D 6,3.

840/1 Z bits



Code	EAN	Ø	Ø	L	L ₁	L ₂		
05056303001	012623	1,5		25	1"			10
05056305001	012630	2,0		25	1"			10
05056310001	012647	2,5		25	1"			10
05056315001	012654	3,0		25	1"			10
05056320001	012661	4,0		25	1"			10
05056325001	012678	5,0		25	1"			10
05056330001	012685	6,0		25	1"			10
05056332001	038173	7,0		25	1"			10
05056335001	012692	8,0		25	1"			10
05056340001	012708	10,0		25	1"			10
05135060001	106636		0,05"	25	1"			10
05135070001	040862		1/16"	25	1"			10
05135071001	040879		5/64"	25	1"			10
05135072001	037725		3/32"	25	1"			10
05135078001	036599		7/64"	25	1"			10
05135073001	038067		1/8"	25	1"			10
05135069001	040855		9/64"	25	1"			10
05135074001	036506		5/32"	25	1"			10
05135075001	037930		3/16"	25	1"			10
05135079001	040893		7/32"	25	1"			10
05135076001	040886		1/4"	25	1"			10
05135077001	036360		5/16"	25	1"			10
05135068001	040848		3/8"	25	1"			10

840/1 Z Set SB



Code	EAN			
	4013288			
05073050001	202567		840/1 Z Hex-Plus 2x 2.0x25	5
05073051001	202550		840/1 Z Hex-Plus 2x 2.5x25	5
05073052001	202512		840/1 Z Hex-Plus 2x 3.0x25	5
05073053001	202529		840/1 Z Hex-Plus 2x 4.0x25	5
05073054001	202536		840/1 Z Hex-Plus 2x 5.0x25	5
05073055001	202543		840/1 Z Hex-Plus 2x 6.0x25	5
05073342001	029607		840/1 Z Hex-Plus 1x 2.0x25; 1x 2.5x25; 1x 3.0x25	5
05073344001	029614		840/1 Z Hex-Plus 1x 4.0x25; 1x 5.0x25; 1x 6.0x25	5

842/1 Z bits

Slitesterke Wera-bits for skruer med innvendig sekskant, for universell bruk. Den sfæriske profilen på verktøyspissen gjør at verktøyaksen kan svinges i forhold til skrueraksen slik at man kan skru «rundt hjørnet».

1/4" sekskant, egnet for holdere i henhold til DIN ISO 1173-D 6,3.

842/1 Z bits



Code	EAN							
	4013288	mm	mm					
05056350001	013156	2,5	25	1"				10
05056352001	013163	3,0	25	1"				10
05056354001	013170	4,0	25	1"				10
05056356001	013187	5,0	25	1"				10
05056358001	013194	6,0	25	1"				10

Impaktor bits og holdere – Når det stilles ekstreme krav til skruverktøyet.

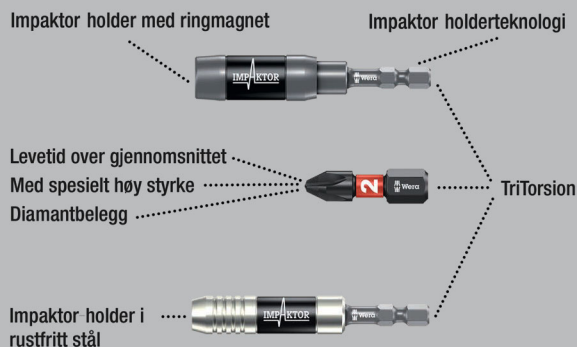

Høykvalitets Impaktor bits for skruer med innvendig sekskant. Impaktor-teknologien sørger for en brukstid som ligger over gjennomsnittet, selv under ekstreme forhold. Det grove belegget av diamantpartikler på bitsspissen gir økt friksjonsmotstand og hindrer at den sklir ut av skruen.

Hex-Plus har større anleggsflater i skruhodet. Dermed blir kjer-
virkningen redusert til et minimum, noe som nærmest eliminerer
ødeleggelse av skruhodet. 1/4" sekskant, egnet for holdere i
henhold til DIN ISO 1173-F 6,3.

840/4 IMP DC Hex-Plus DIY Impaktor bits



Code	EAN			
	4013288			
05057644001	157577		840/4 IMP DC 5x 4.0x50	1
05057645001	157492		840/4 IMP DC 5x 5.0x50	1
05057646001	157508		840/4 IMP DC 5x 6.0x50	1



840/4 IMP DC Impaktor bits SB



Code	EAN		
05073944001	158451	○	840/4 IMP DC 1x 4.0x50
05073945001	158468	○	840/4 IMP DC 1x 5.0x50
05073946001	158475	○	840/4 IMP DC 1x 6.0x50

Kraftform Stainless - Materiale i rustfritt stål for å unngå rustsmitte

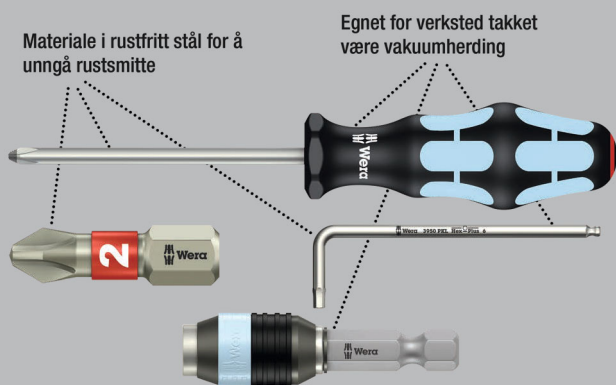

Materiale i rustfritt stål for å unngå rustsmitte

Egnet for verksted takket være vakuumerharding

Høykvalitetsbits av rustfritt stål for skruer med innvendig sekskant. Wera rustfrie stålverktøy tilvirkes i rustfritt stål, slik at skjæmende rustsmitte unngås.

Hex-Plus-profilen gir større anleggsflate i skruhodet. Dermed blir kjernvirkningen redusert til et minimum, noe som nærmest eliminerer ødeleggelse av skruhodet. 1/4" sekskant, passer for holdere iht. DIN ISO 1173-F 6,3.

3840/4 bits, rustfritt stål



Code	EAN	mm	mm	mm	mm	
05071101001	115621	3,0	89	3 1/2"		10
05071102001	115638	4,0	89	3 1/2"		10
05071103001	115645	5,0	89	3 1/2"		10
05071104001	115652	6,0	89	3 1/2"		10
05071105001	115676		3/32"	89	3 1/2"	10
05071106001	115683		1/8"	89	3 1/2"	10
05071107001	115690		5/32"	89	3 1/2"	10
05071108001	115706		3/16"	89	3 1/2"	10

Hex-Plus gir lengre liv til skruer med innvendig sekskant

Ødeleggelse av profilen («runding») forhindres

Levetid over gjennomsnittet

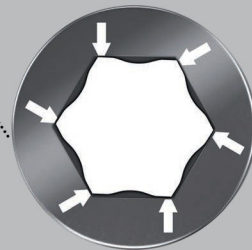

840/4 Z «Take it easy» bits

- Med «Take it easy» verktøyidentifikasjon: Fargekoding i henhold til profil og størrelsesstempel

840/4 Z bits



	EAN	Ø	Ø	L	L	Ø		
Code	4013288	mm		mm		mm		
05160885001	200976	0,9		50	2"	2,6		10
05059602001	112408	1,5		50	2"	2,0		10
05059603001	034694	2,0		50	2"	4,0		10
05059628001	155450	2,0		89	3 1/2"	4,0		5
05059604001	034700	2,5		50	2"	4,0		10
05059629001	155467	2,5		89	3 1/2"	4,0		5
05059605001	012906	3,0		50	2"	4,0		10
05059630001	094254	3,0		89	3 1/2"	4,0		5
05380033001	156433	3,0		152	6"	4,0		5
05059610001	012913	4,0		50	2"	5,0		10
05059631001	094261	4,0		89	3 1/2"	5,0		5
05059634001	122964	4,0		152	6"	5,0		5
05059615001	012920	5,0		50	2"	6,0		10
05059632001	094278	5,0		89	3 1/2"	6,0		5
05059635001	122971	5,0		152	6"	6,0		5
05059620001	012937	6,0		50	2"	5,0		10
05059633001	094285	6,0		89	3 1/2"	-		5
05059636001	122988	6,0		152	6"	-		5
05059625001	012944	8,0		50	2"	-		10
05059637001	215031	8,0		89	3 1/2"	-		5
05350430001	161406		0,05"	50	2"	2,5		10
05135090001	107053		1/16"	50	2"	2,5		10
05380045001	156730		1/8"	152	6"	4,0		5
05135091001	036414		5/64"	50	2"	3,0		10
05059660001	155474		5/64"	89	3 1/2"	3,0		5
05135092001	036421		3/32"	50	2"	3,0		10
05059661001	155481		3/32"	89	3 1/2"	3,5		5
05135093001	036438		7/64"	50	2"	3,5		10
05059662001	155498		7/64"	89	3 1/2"	4,0		5
05135094001	036445		1/8"	50	2"	4,0		10
05059663001	155504		1/8"	89	3 1/2"	4,0		5
05135095001	036377		9/64"	50	2"	4,5		10
05059664001	155511		9/64"	89	3 1/2"	4,5		5
05380046001	156822		9/64"	152	6"	4,5		5
05135096001	036384		5/32"	50	2"	5,0		10
05059665001	155528		5/32"	89	3 1/2"	5,0		5
05380047001	156839		5/32"	152	6"	5,0		5
05135097001	036391		3/16"	50	2"	6,0		10
05059666001	155535		3/16"	89	3 1/2"	6,0		5
05380048001	156846		3/16"	152	6"	6,0		5
05135098001	036407		7/32"	50	2"	-		10
05059667001	155542		7/32"	89	3 1/2"	-		5
05380049001	156853		7/32"	152	6"	-		5
05135099001	095589		1/4"	50	2"	-		10
05059668001	155559		1/4"	89	3 1/2"	-		5
05380050001	156860		1/4"	152	6"	-		5
05346288001	103895		5/16"	50	2"	-		10

840/4 Z SB bits



Code	EAN			
Code	4013288			
05073056001	202468	⊙	840/4 Z Hex-Plus 2x 2.0x50	3
05073057001	202475	⊙	840/4 Z Hex-Plus 2x 2.5x50	3
05073058001	202482	⊙	840/4 Z Hex-Plus 2x 3.0x50	3
05136301001	213792	⊙	840/4 Z Hex-Plus 1x 3.0x152	3
05073059001	202499	⊙	840/4 Z Hex-Plus 2x 4.0x50	3
05136302001	213808	⊙	840/4 Z Hex-Plus 1x 4.0x152	3
05073060001	202505	⊙	840/4 Z Hex-Plus 2x 5.0x50	3
05136303001	213815	⊙	840/4 Z Hex-Plus 1x 5.0x152	3
05073061001	202444	⊙	840/4 Z Hex-Plus 2x 6.0x50	3
05136304001	213822	⊙	840/4 Z Hex-Plus 1x 6.0x152	3



842/4 bits

Slitesterke Wera-bits for skruer med innvendig sekskant, for universell bruk. Den sfæriske profilen på verktøypissens gjør at verktøyaksen kan forskyves i forhold til skrueraksen slik at man kan skru «rundt hjørnet».. 1/4" sekskant, passer for holdere iht. DIN ISO 1173-F 6,3.

842/4 bits



Code	EAN	Ø	Ø	L	L		
Code	4013288	mm	mm	mm	mm		
05059680001	155931	3,0		89	3 1/2"		5
05059681001	155948	4,0		89	3 1/2"		5
05059682001	155955	5,0		89	3 1/2"		5
05059683001	155962	6,0		89	3 1/2"		5
05380124001	156587		3/32"	89	3 1/2"		5
05380125001	156594		7/64"	89	3 1/2"		5
05380126001	156600		1/8"	89	3 1/2"		5
05380127001	156617		9/64"	89	3 1/2"		5
05380128001	156624		5/32"	89	3 1/2"		5
05380129001	156631		3/16"	89	3 1/2"		5
05380130001	156648		7/32"	89	3 1/2"		5
05380131001	156655		1/4"	89	3 1/2"		5

840/2 Z bits

Slitesterke Wera-bits for skruer med innvendig sekskant, for universell bruk. Hex-Plus har større anleggsflater i skruerhodet. Dermed blir kjervirkningen redusert til et minimum, noe som nesten eliminerer ødeleggelsen av skruerhodet. 5/16" sekskant, egnet for holdere i henhold til DIN ISO 1173-D 8.

840/2 Z bits



Code	EAN	Ø	Ø	L	L		
Code	4013288	mm	mm	mm	mm		
05057505001	012753	3		30	1 3/16"		10
05057510001	012760	4		30	1 3/16"		10
05057515001	012777	5		30	1 3/16"		10
05057520001	012784	6		30	1 3/16"		10
05057525001	012791	8		30	1 3/16"		10
05057530001	012807	10		30	1 3/16"		10

840/9 C Hex-Plus bits

Drev: 4 mm Halfmoon for direkte maskintilkobling.

840/9 C Hex-Plus bits



Code	EAN	Ø	L	L	Ø		
Code	4013288	mm	mm	mm	mm		
05135268001	168306	1,5	44	1 47/64"	2,6		10
05135269001	168313	2,0	44	1 47/64"	2,6		10

840/1 Z Hex-Plus BO bits

BO-skruer med innvendig sekskant har en utstående tapp i drevprofilen. Det forhindrer at skruen kan skrues ut uten tillatelse, fordi «vanlig» verktøy med innvendig sekskant ikke kan brukes på disse skruene.

1/4" sekskant, passer for holdere i henhold til DIN ISO 1173-D 6,3.

840/1 Z Hex-Plus BO bits



Code	EAN	Ø	L	L			
Code	4013288	mm	mm	mm			
05056341001	038548	2,0	25	1"			10
05056342001	038555	2,5	25	1"			10
05056343001	038562	3,0	25	1"			10
05056344001	038593	4,0	25	1"			10
05056345001	038579	5,0	25	1"			10
05056346001	038586	6,0	25	1"			10

840/4 Z Bits Hex-Plus B0

1/4" sekskant, egnet for holdere i henhold til DIN ISO 1173-F 6,3.

840/4 Z Bits Hex-Plus B0



	EAN	⊙	⊙	⊙	⊙		
Code	4013288	mm	mm	mm	mm		📦
05059640001	094292	2,0	89	3 1/2"	4,0		5
05059641001	094308	2,5	89	3 1/2"	4,0		5
05059642001	094315	3,0	89	3 1/2"	4,0		5
05059643001	094322	4,0	89	3 1/2"	5,0		5
05059644001	094339	5,0	89	3 1/2"	6,0		5
05059645001	094346	6,0	89	3 1/2"	-		5

9506 SB 4-in-1 Bit 1

Med kun én bits betjenes fire forskjellige skrueprofiler (skrue med innvendig sekskant i størrelsene 3,0; 4,0; 5,0; 6,0). En klar vektbesparelse på mer enn 50 %.

Funksjonaliteten til de store profilene er mulig takket være de små verktøypissene som fjærer inn.

Bitsen har 1/4" sekskantdrev (Wera tilkoblingsserie 1) og kan dermed også brukes sammen med f.eks bitsskraller og bitshåndholdere med Rapidaptor.

- Innovativ, ekstremt kompakt 4-dobbel bits – kun én bits til fire forskjellige skruestørrelser
- Passer til innvendig sekskant i størrelsene 3,0; 4,0; 5,0 og 6,0
- Slitesterk, for universell bruk
- 1/4" sekskantdrev (Wera-tilkoblingsserie 1)

9506 SB 4-in-1 Bit 1

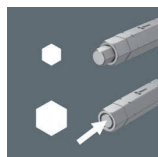
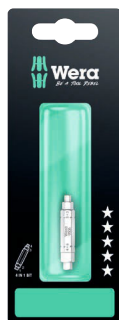

Code	EAN			
05073201001	225269			1
		⊙⊙	9506 1x 3,0; 4,0; 5,0; 6,0x37	

9507 SB 4-in-1 Bit 2

Med kun én bits betjenes fire forskjellige skrueprofiler (skrue med innvendig sekskant i størrelsene 2,5, 5,0, 6,0 og TORX® skrue i størrelsen TX 25).

Takket være den enorme plassbesparelsen egner bitsen seg svært godt til mobil bruk. En klar vektbesparelse på mer enn 50 %. Funksjonaliteten til de store profilene er mulig takket være de små verktøypissene som fjærer inn.

Bitsen har 1/4" sekskantdrev (Wera tilkoblingsserie 1) og kan dermed også brukes sammen med f.eks bitsskraller og bitshåndholdere med Rapidaptor.

- Innovativ, ekstremt kompakt 4-dobbel bits – kun én bits til fire forskjellige skruestørrelser
- Passer til skrue med innvendig sekskant størrelse 2,5; 5,0; 6,0 og TORX® skrue TX 25
- Slitesterk, for universell bruk
- 1/4" sekskantdrev (Wera-tilkoblingsserie 1)

9507 SB 4-in-1 Bit 2

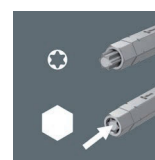
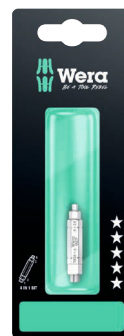

Code	EAN			
05073202001	225276			1
		⊙⊙	9507 1x 2,5; 5,0; 6,0; TX 25x37	



Impaktor bits og holdere – Når det stilles ekstreme krav til skruverktøyet.

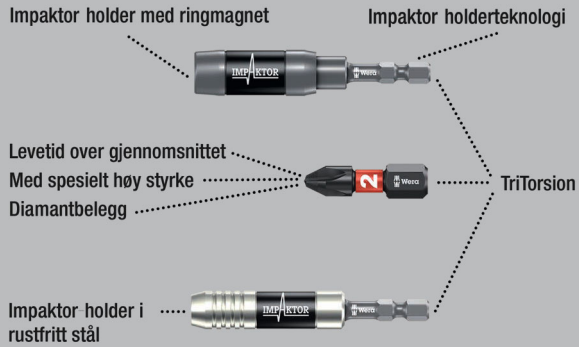

Slitesterke Wera-bits for skruer med innvendig sekskant. Impaktor-teknologien sørger for høyere levetid enn gjennomsnittet, selv under ekstreme forhold. Det ru diamantpartikkelbelegget på bitsspissen gir økt friksjonsmotstand og hindrer at biten glir ut av skruen. Hex-Plus har større anleggsflater i skruerhodet.

Dermed blir kjervirkningen redusert til et minimum, noe som nærmest eliminerer ødeleggelse av skruerhodet.

1/4" sekskant, passer for holdere i henhold til DIN ISO 1173-D 6,3.

868/1 IMP DC DIY Impaktor bits for innvendig firkant



Code	EAN		
05057631001	157478	868/1 IMP DC 10x # 2x25	1
05057632001	157485	868/1 IMP DC 10x # 3x25	1

868/1 IMP DC SB Impaktor bits for innvendig firkant



Code	EAN		
05073931001	158437	868/1 IMP DC 1x # 2x25	5
05073932001	158444	868/1 IMP DC 1x # 3x25	5

868/1 V bits for innvendig firkant

Høykvalitets bits for innvendige firkantskruer med holdefunksjon. Klemkraften fra overflatetrykket mellom verktøyspissen og skruerprofilen holder skruene sikkert på verktøyet.

Slitesterk, for universell bruk. 1/4" sekskant, egnet for holdere i henhold til DIN ISO 1173-F 6,3.

868/1 V bits for innvendig firkant

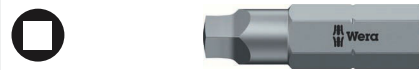

Code	EAN						
05340245001	118202	# 1	25	1"	6,1		10
05066394001	113603	# 2	25	1"	6,1		10
05066396001	169228	# 3	25	1"	6,1		10

Bit-Box 20 V Innenfirkant



Code	EAN		
05057790001	188083	868/1 V 20x # 2x25	20

868/1 Z bits for innvendig firkant

Høykvalitetsbits for skruer med innvendig firkant. Slitesterke, for universell bruk. 1/4" sekskant, egnet for holdere i henhold til DIN ISO 1173-D 6,3.

868/1 Z bits for innvendig firkant



Code	EAN	□	□	□	□	□	□
	4013288		mm	mm	mm		
05066395001	030214	# 00	25	1"	3,5		10
05066400001	030221	# 0	25	1"	3,5		10
05066405001	030207	# 1	25	1"	4,5		10
05066410001	030238	# 2	25	1"	6,0		10
05066415001	030245	# 3	25	1"	6,0		10
05066420001	030252	# 4	25	1"	8,0		10

868/1 Z SB bits for innvendig firkant



Code	EAN	□			
	4013288				
05073074001	202727	□	868/1 Z	2x # 1x25	5
05073075001	202710	□	868/1 Z	2x # 2x25	5

Impaktor bits og holdere – Når det stilles ekstreme krav til skrueverktøyet.

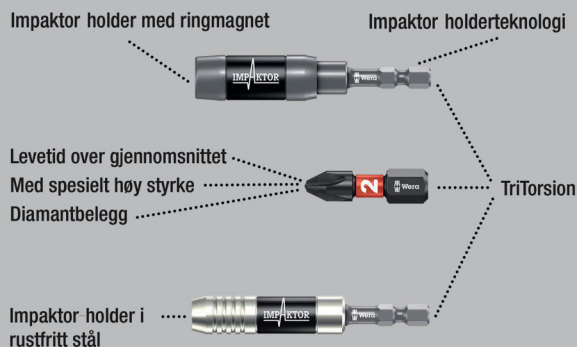

Impaktor bits for skruer med innvendig sekskant. Impaktor-teknologien sørger for en brukstid som ligger over gjennomsnittet, selv under ekstreme forhold. Det grove belegget av diamantpartikler på bitsspissen gir økt friksjonsmotstand og hindrer at den sklir ut av skruen.

Hex-Plus har større anleggsflater i skruhodet. Dermed blir kjer-virkningen redusert til et minimum, noe som nærmest eliminerer ødeleggelse av skruhodet. 1/4" sekskant, egnet for holdere i henhold til DIN ISO 1173-F 6,3.

868/4 IMP DC DIY Impaktor bits for innvendig firkant



Code	EAN	□		
	4013288			
05057671001	157546	□	868/4 IMP DC	5x # 2x50
05057672001	157553	□	868/4 IMP DC	5x # 3x50



868/4 IMP DC SB Impaktor bits for innvendig firkant



Code	EAN		
05073971001	158550	868/4 IMP DC 1x # 2x50	5
05073972001	158567	868/4 IMP DC 1x # 3x50	5

Kraftform Stainless - Materiale i rustfritt stål for å unngå rustsmitte

Materiale i rustfritt stål for å unngå rustsmitte

Egnet for verksted takket være vakuumerharding

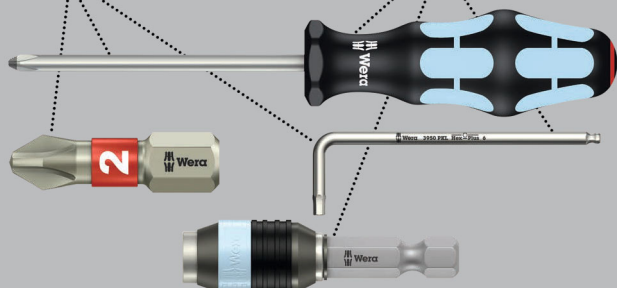

Bits av rustfritt stål for skruer med innvendig firkant. Wera-verktøy i rustfritt stål er fremstilt i rustfritt stål, slik at skjemmende rustsmitte unngås.

1/4" sekskant, passer for holdere iht. DIN ISO 1173-F 6,3.

3868/4 Bits for innvendig firkant, rustfritt stål



Code	EAN	□	┌	┐	∅	
05071097001	115591	# 1	89	3 1/2"	4,5	10
05071098001	115607	# 2	89	3 1/2"	5,0	10
05071099001	115614	# 3	89	3 1/2"	5,5	10

868/4 BTZ bits for innvendig firkant



Code	EAN	□	┌	┐	∅	
05060147001	041272	#1	50	2"	4,2	10
05060148001	041289	#2	50	2"	4,2	10
05060149001	041296	#3	50	2"	5,5	10

868/4 bits for innvendig firkant



Code	EAN	□	┌	┐	∅	
05060150001	030269	# 00	50	2"	3,5	10
05060155001	030276	# 0	50	2"	3,5	10
05060160001	030283	# 1	50	2"	4,5	10
05060180001	041043	# 1	70	2 3/4"	4,5	10
05134800001	040930	# 1	89	3 1/2"	4,5	10
05134805001	040923	# 1	152	6"	4,5	10
05060165001	030290	# 2	50	2"	6,0	10
05060182001	041050	# 2	70	2 3/4"	6,0	10
05134801001	040947	# 2	89	3 1/2"	6,0	10
05134806001	040954	# 2	152	6"	6,0	10
05060170001	030306	# 3	50	2"	6,0	10
05060184001	032805	# 3	70	2 3/4"	6,0	10
05134802001	040961	# 3	89	3 1/2"	6,0	10
05134807001	040978	# 3	152	6"	6,0	10
05060175001	030313	# 4	50	2"	8,0	10

868/4 Z SB bits for innvendig firkant



Code	EAN	□		
05073076001	202703	868/4 Square-Plus 2x # 1x50		5
05073077001	202697	868/4 Square-Plus 2x # 2x50		5

868/4 V bits for innvendig firkant

Med holdefunksjon.

868/4 V bits for innvendig firkant



	EAN						
Code	4013288		mm		mm		
05060300001	169211	# 1	50	2"	4,5		10
05060297001	169198	# 1	89	3 1/2"	4,5		10
05060301001	113610	# 2	50	2"	6,0		10
05060302001	113627	# 2	70	2 3/4"	6,0		10
05060303001	113634	# 2	89	3 1/2"	6,0		10
05060304001	113641	# 2	152	6"	6,0		10
05060296001	169181	# 3	50	2"	6,0		10
05060298001	169204	# 3	89	3 1/2"	6,0		10

Diamantbits

Ørsmå diamantpartikler på verkøypspissen biter seg formelig fast i skruen

Bitsen sitter sikrere fast i skruhodet

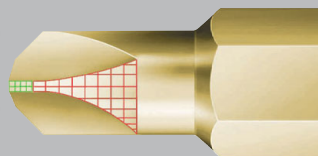

Mplus for høyere bruddmoment og lengre levetid, Diamantbelegg for at bitsen skal sitte trygt i skruen.

871/1 DC TORQ-SET® Mplus bits



	EAN							
Code	4013288			mm		mm		
05066638001	099525	4		25	1"	4,7		10
05066640001	033161	6		25	1"	4,7		10
05066642001	033178	8		25	1"	6,0		10
05066644001	033185	10		25	1"	6,0		10
05066646001	033192	--	1/4"	32	1 1/4"	11,0		10

871/1 TORQ-SET® Mplus bits

Høykvalitetsbits for TORQ-SET® skruer. På grunn av sterkere flanker enn på den konvensjonelle TORQ-SET® profilen blir bruddmomentet ca. 70 % høyere i skruetestet med nøyaktig passform og dermed får verktøyet lengre levetid.

Slitesterke, for universell bruk. 1/4" sekskant, passer for holdere iht. DIN ISO 1173-D 6.3.

871/1 TORQ-SET® Mplus bits, 25 mm



	EAN							
Code	4013288			mm		mm		
05066618001	093073	0		25	1"	4,7		10
05066619001	041562	1		25	1"	4,7		10
05066620001	033086	2		25	1"	4,7		10
05066622001	033093	3		25	1"	4,7		10
05066624001	033109	4		25	1"	4,7		10
05066626001	033116	5		25	1"	4,7		10
05066628001	033123	6		25	1"	4,7		10
05066630001	033130	8		25	1"	6,0		10
05066632001	033147	10		25	1"	6,0		10
05066633001	037558	--	1/4"	25	1"	6,0		10

871/1 TORQ-SET® Mplus bits, 32 mm



	EAN							
Code	4013288			mm		mm		
05066634001	033154	1/4"		32	1 1/4"	11,0		10
05066635001	093011	5/16"		32	1 1/4"	11,0		10

871/4 DC TORQ-SET® Mplus bits

Mplus for høyere bruddmoment og lengre levetid, Diamantbelegg for at bitsen skal sitte trygt i skruen.

1/4" sekskant, passer for holdere iht. DIN ISO 1173-F 6.3.

871/4 DC TORQ-SET® Mplus bits



	EAN							
Code	4013288			mm				
05324901001	162984	2		50	2"			10
05066688001	099532	4		50	2"			10
05066690001	033345	6		50	2"			10
05066692001	033352	8		50	2"			10
05066694001	033369	10		50	2"			10
05066696001	033376	--	1/4"	50	2"			10



871/4 TORQ-SET® Mplus bits



	EAN						
Code	4013288			mm			
05066660001	033239	2		50	2"		10
05066683001	094469	2		89	3 1/2"		5
05066662001	033246	3		50	2"		10
05066684001	094476	3		89	3 1/2"		5
05066664001	033253	4		50	2"		10
05066685001	094483	4		89	3 1/2"		5
05066666001	033260	5		50	2"		10
05066668001	033277	6		50	2"		10
05066676001	033307	6		70	2 3/4"		5
05066686001	094490	6		89	3 1/2"		10
05066670001	033055	8		50	2"		10
05066678001	033314	8		70	2 3/4"		5
05066687001	094506	8		89	3 1/2"		10
05066672001	033284	10		50	2"		10
05066680001	033321	10		70	2 3/4"		5
05066682001	033338	10		89	3 1/2"		5
05066674001	033291	--	1/4"	50	2"		10
05221110001	035851	--	5/16"	50	2"		10

871/2 TORQ-SET® Mplus bits

5/16" sekskantdrev (Wera-tilkoblingsserie 2).

871/2 TORQ-SET® Mplus bits



	EAN					
Code	4013288		mm			
05066654001	033208	1/4"	32	1 1/4"		5
05066656001	033215	5/16"	32	1 1/4"		5

875/1 TRI-WING® bits, 25 mm

Høykvalitetsbits for TRI-WING® skruer.

Slitesterke, for universell bruk. 1/4" sekskant, passer for holdere iht. DIN ISO 1173-D 6,3.

875/1 TRI-WING® bits, 25 mm



	EAN						
Code	4013288		mm		mm		
05066758001	093059	0	25	1"	4,7		10
05066760001	033482	1	25	1"	4,7		10
05066762001	033499	2	25	1"	4,7		10
05066764001	033505	3	25	1"	4,7		10
05066766001	033512	4	25	1"	6,2		10
05066768001	033529	5	25	1"	6,2		10

875/4 TRI-WING® bits

Slitesterke, for universell bruk. 1/4" sekskant, passer for holdere iht. DIN ISO 1173-F 6,3.

875/4 TRI-WING® bits



	EAN					
Code	4013288		mm			
05066785001	094605	1	89	3 1/2"		5
05066786001	094612	2	89	3 1/2"		5
05066787001	094629	3	89	3 1/2"		5
05066788001	094636	4	89	3 1/2"		5

860/1 XZN mangelantbits

Høykvalitetsbits for innvendig mangelantede skruer.

Slitesterke, for universell bruk. 1/4" sekskant, passer for holdere iht. DIN ISO 1173-D 6,3.

860/1 XZN mangelantbits



	EAN						
Code	4013288		mm		mm		
05066150001	034953	M 4	25	1"	4,17		10
05066155001	034960	M 5	25	1"	5,14		10
05066160001	034977	M 6	25	1"	-		10
05066165001	034984	M 8	25	1"	8,0		5
05066170001	034991	M 10	25	1"	10,0		5

872/9 Bits for Microstix® skruer

Bits for Microstix® skruer med 4 mm Halfmoon drev for direkte maskintilkobling.

872/9 Bits for Microstix® skruer



	EAN						
Code	4013288		mm	mm			
05066850001	179272	m	44	2,0	1 47/64"		10
05066851001	179296	00	44	2,0	1 47/64"		10
05066852001	179302	F	44	2,0	1 47/64"		10
05066853001	179319	0	44	2,0	1 47/64"		10
05066854001	179326	1	44	2,0	1 47/64"		10

857/1 Z Spanner bits

Høykvalitetsbits for Spanner-skruer. Slitesterke, for universell bruk. 1/4" sekskant, passer for holdere iht. DIN ISO 1173-D 6,3.

857/1 Z Spanner bits



	EAN						
Code	4013288		mm		mm		
05057150001	038609	4	25	1"	3,18		10
05057151001	038616	6	25	1"	4,32		10
05057152001	038623	8	25	1"	5,21		10
05057153001	038630	10	25	1"	6,10		10

857/4 Z Spanner bits

Høykvalitetsbits for Spanner-skruer. Slitesterke, for universell bruk. 1/4" sekskant, passer for holdere iht. DIN ISO 1173-F 6,3.

857/4 Z Spanner bits



	EAN						
Code	4013288		mm		mm		
05057160001	094810	4	89	3 1/2"	3,18		5
05057161001	094827	6	89	3 1/2"	4,32		5
05057162001	094834	8	89	3 1/2"	5,21		5
05057163001	094841	10	89	3 1/2"	6,10		5

Kraftform Stainless - Materiale i rustfritt stål for å unngå rustsmitte

Materiale i rustfritt stål for å unngå rustsmitte

Egnet for verksted takket være vakuumherding

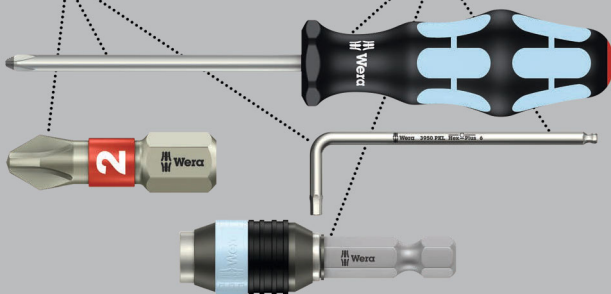

Høykvalitetspipe av rustfritt stål for skruer med utvendig sekskant. Rustfritt stål motvirker rustsmitte. Umagnetisk utførelse, med holdefjær. 1/4" sekskant, passer for holdere iht. DIN ISO 1173-F 6,3.

3869/4 piper, rustfritt stål



	EAN						
Code	4013288	mm		mm	mm		
05071222001	118127	7,0		50,0	12,5		5
05071223001	118257	8,0		50,0	14,0		5
05071224001	118141	10,0		50,0	16,0		5
05071225001	118158	13,0		50,0	19,5		5
05071228001	118189		3/8"	50,0	16,0		5

869/4 piper

Umagnetisk utførelse. 1/4" sekskant, passer for holdere iht. DIN ISO 1173-F 6,3.

869/4 piper



	EAN						
Code	4013288	mm		mm	mm		
05060400001	100948	5,5		50,0	11,0		5
05060272001	016546	5,5		65,0	9,0		5
05060401001	100955	6,0		50,0	11,0		5
05060274001	016553	6,0		65,0	11,0		5
05060402001	100962	7,0		50,0	11,0		5
05060276001	016560	7,0		65,0	11,0		5
05060403001	100979	8,0		50,0	12,5		5
05060278001	016577	8,0		65,0	12,5		5
05060404001	100986	9,0		50,0	14,0		5
05060280001	016584	9,0		65,0	14,0		5
05060405001	100993	10,0		50,0	14,0		5
05060282001	016591	10,0		65,0	14,0		5
05060406001	101006	11,0		50,0	16,0		5
05060281001	031327	11,0		65,0	16,0		5
05060407001	101013	12,0		50,0	18,0		5
05060283001	031334	12,0		65,0	18,0		5
05060408001	101020	13,0		50,0	18,0		5
05060284001	016607	13,0		65,0	19,0		5
05060409001	101037		1/4"	50,0	11,0		5
05060286001	016614		1/4"	65,0	11,0		5
05060410001	101044		5/16"	50,0	12,5		5
05060290001	016638		5/16"	65,0	12,5		5
05060411001	101051		3/8"	50,0	14,0		5
05060288001	016621		3/8"	65,0	14,0		5
05060412001	101068		7/16"	50,0	16,0		5



869/4 M Piper, magnetiske



	EAN						
Code	4013288	mm		mm	mm		
05060420001	101075	5,5		50,0	11,0		5
05060210001	016652	5,5		65,0	11,0		5
05060421001	101082	6,0		50,0	11,0		5
05060215001	016669	6,0		65,0	11,0		5
05060422001	101099	7,0		50,0	11,0		5
05060220001	016676	7,0		65,0	11,0		5
05060423001	101105	8,0		50,0	12,5		5
05060225001	016683	8,0		65,0	12,5		5
05060424001	101112	9,0		50,0	14,0		5
05060230001	016690	9,0		65,0	14,0		5
05060425001	101129	10,0		50,0	14,0		5
05060235001	016706	10,0		65,0	14,0		5
05060426001	101136	11,0		50,0	16,0		5
05060237001	031501	11,0		65,0	16,0		5
05060427001	101143	12,0		50,0	18,0		5
05060238001	031495	12,0		65,0	17,0		5
05060428001	101150	13,0		50,0	18,0		5
05060240001	016713	13,0		65,0	19,0		5
05060429001	101167		1/4"	50,0	11,0		5
05060255001	016720		1/4"	65,0	11,0		5
05060430001	101174		5/16"	50,0	12,5		5
05060260001	016737		5/16"	65,0	12,5		5
05060431001	101181		3/8"	50,0	14,0		5
05060265001	016744		3/8"	65,0	14,0		5
05060432001	101198		7/16"	50,0	16,0		5

869/4 M SB Piper, magnetiske



Code	EAN			
	4013288			
05073500001	105691		869/4 M 1x 5.5x50.0	3
05073501001	105707		869/4 M 1x 6.0x50.0	3
05073502001	106506		869/4 M 1x 7.0x50.0	3
05073503001	105714		869/4 M 1x 8.0x50.0	3
05073504001	105721		869/4 M 1x 9.0x50.0	3
05073505001	105738		869/4 M 1x 10.0x50.0	3
05073506001	105745		869/4 M 1x 11.0x50.0	3
05073507001	105752		869/4 M 1x 12.0x50.0	3
05073508001	105769		869/4 M 1x 13.0x50.0	3
05073509001	105776		869/4 M 1x 1/4"x50.0	3
05073510001	105783		869/4 M 1x 3/8"x50.0	3

869/4 M Set A SB



Code	EAN		
05073495001	144584	●	1
869/4 M 1x 7.0x50.0; 1x 8.0x50.0; 1x 10.0x50.0; 1x 12.0x50.0; 1x 13.0x50.0; 1x 1/4"x50.0; 1x 5/16"x50.0; 1x 3/8"x50.0			

869/9 Piper

Metrisk pipe for skruer med utvendig sekskant. Umagnetisk utførelse. 4 mm Halfmoon drev.

869/9 Piper



	EAN	⊙	⌈	∅				
Code	4013288	mm	mm	mm				
05135224001	190505	2,5	44,0	5,0				10
05135225001	190499	3,0	44,0	5,0				10

879/4 Innstikksverktøy med innvendige gjenger

Innstikksverktøy med innvendige gjenger for pineskruer og gjengestenger.

1/4" sekskant, passer for holdere i henhold til DIN ISO 1173-F 6,3.

879/4 Innstikksverktøy med innvendige gjenger



	EAN	⊙	⌈	⌈	∅			
Code	4013288		mm		mm			
05135903001	035059	M8	50,0	2"	12,0			5
05135904001	035066	M10	50,0	2"	12,0			5





Holdere og adaptore



Impaktor bits og holdere – Når det stilles ekstreme krav til skruverktøyet.

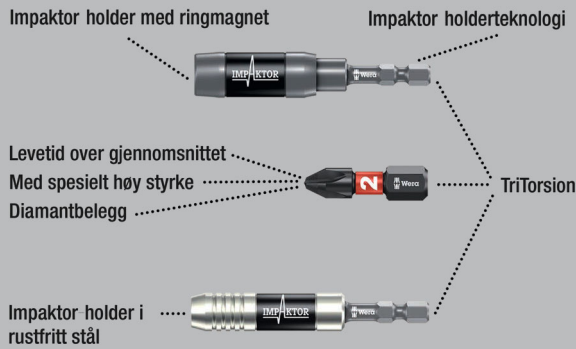

Wera Impaktor holder for demping av ekstreme impulstopper. Spesiell torsjonseffekt med dobbeltorsjonsfjær. Sprengningen garanterer at verktøyet sitter optimalt i holderen. Magneten sørger for ekstra godt feste mellom bits og skrue.

Impaktor holderen i rustfritt stål med sprengning og magnet takler de ekstreme dynamiske kravene ved at smådeler som er mer utsatt mekanisk bevisst er utelatt. Brukes i hovedsak innen industriell skrumontering, f.eks. ved hjelp av skrueroboter.

Verktøypiss: Passer til bits med 1/4" utvendig sekskantdrev iht. ISO 1173-C 6,3.

Drev: 1/4" sekskant, passer til skrumaskiner med feste iht. DIN ISO 1173-F 6,3.

897/4 IMP Impaktor holder med sprengning og magnet



	EAN					
Code	4013288		mm			
05057675001	157805	1/4"	75	3"	1/4"	5

897/4 IMP R Impaktor holder med ringmagnet og sprengning

Wera Impaktor-holder for demping av ekstreme impulstopper. Spesiell torsjonseffekt med dobbeltorsjonsfjær. Impaktor holderen med sine ringmagneter holder også lange og tunge skruer fjellstøtt. Dermed kan skruen posisjoneres lynraskt og sikkert. Også ideell for arbeid over hodehøyde. Dersom magneten ikke er ønskelig i en gitt situasjon, f.eks. ved metallarbeider, kan den trekkes ut av skruområdet og dermed deaktiveres. Brukes i hovedsak ved manuell maskinskruing.

Bitstyper: Egnet for bits med 1/4" utvendig sekskantdrev i henhold til DIN ISO 1173-C 6,3.

Drev: 1/4" sekskant, egnet for skrumaskiner med feste i henhold til DIN ISO 1173-F 6,3.

897/4 IMP R Impaktor holder med ringmagnet og sprengning



	EAN					
Code	4013288		mm			
05057676001	157812	1/4"	75	3"	1/4"	5

897/4 IMP R SB Impaktor holder med ringmagnet og sprengning



	EAN					
Code	4013288					
05073990001	157836				897/4 Impaktor R 1x 1/4"x75	3

Rapidaptor – et kompakt vidunderverktøy fullstappet av funksjoner

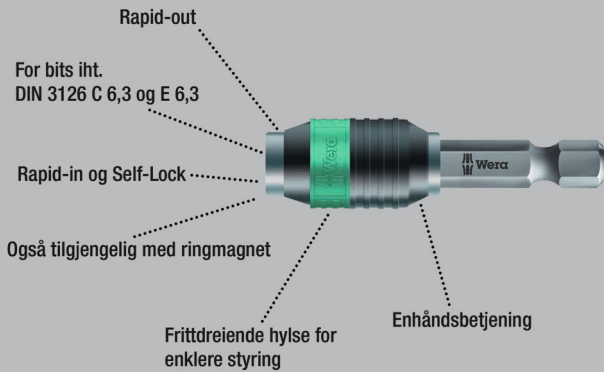

Universalholder for feste av bits med 1/4" utvendig sekskantdrev i henhold til DIN ISO 1173-C 6,3 og E 6,3 (ISO 1173). Utført i rustfritt stål for å unngå fremmedrust.

Med Rapidaptor-teknologi kan man feste bits uten å betjene hylsen. Bits tas enkelt ut ved å skyve dem fremover. For lynraskt skifte av bits, også med bare én hånd.

1/4" sekskant, passer for skrumaskiner med feste i henhold til DIN ISO 1173-F 6,3.

3888/4/1 K Rapidaptor universalholder, rustfritt stål



	EAN							
Code	4013288		mm			mm		
0507110001	111487	1/4"	50	2"	1/4"	15,0		5

3888/4/1 K SB Rapidaptor universalholder, rustfritt stål



Code	EAN							
05073616001	112170		3888/4/1 K				1x 1/4"x50	3

BiTorsion-systemet - For lengre brukstid

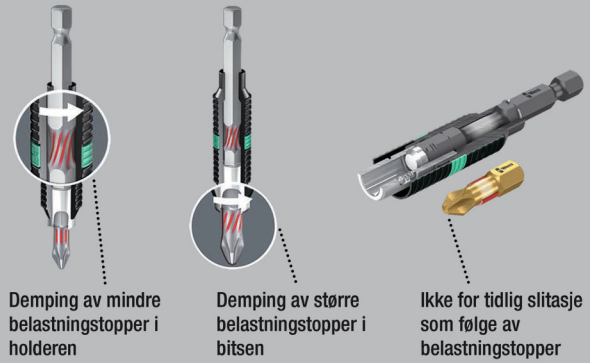

Rapidaptor universalholder for feste av bits med 1/4" utvendig sekskantdrev i henhold til DIN ISO 1173-C 6,3 og E 6,3 (ISO 1173). BiTorsion-holderen fra Wera har en torsjonsfjær som demper mindre toppbelastninger når man skrur.

Bruken av BiTorsion-bits sammen med deres torsjonszone forlenger verktøyets levetid betydelig. BiTorsion-holderen fra Wera kan også brukes med konvensjonelle bits. Med Rapidaptor kan man feste bits uten å betjene hylsen. Bits tas enkelt ut ved å skyve dem fremover. For lynraskt skifte av bits, også med bare én hånd.

1/4" sekskant, passer for skrumaskiner med feste i henhold til DIN ISO 1173-F 6,3.

897/4 R Universalholder Rapidaptor BiTorsion



	EAN							
Code	4013288		mm			mm		
05053923001	095633	1/4"	75	3"	1/4"	15,0		5

897/4 R SB Universalholder Rapidaptor BiTorsion



Code	EAN							
05073420001	099464		897/4 R				1x 1/4"x75	3

889/4/1 K Rapidaptor universalholder

Rapidaptor universalholder for bits med 1/4" utvendig sekskant-drev iht. DIN ISO 1173-C 6,3 og E 6,3 (ISO 1173). Rapidaptor-holderen gjør at bitsene kan monteres uten at du må betjene hylsen. Bitsene tas ut enkelt ved å skyve dem fremover – for lynraskt skifte av bits med bare én hånd. Den kraftige permanentmagneten holder bitsene fjellstøtt på plass.

1/4" sekskant, passer til skrumaskiner med feste i henhold til DIN ISO 1173-F 6,3.

889/4/1 K Rapidaptor universalholder



	EAN							
Code	4013288		mm			mm		
05052502001	095626	1/4"	50	2"	1/4"	15,0		5

889/4/1 K SB Rapidaptor universalholder



	EAN							
Code	4013288							
05073421001	099440			889/4/1 K			1x 1/4"x50	3

889/4/1 Rapidaptor universalholder



	EAN							
Code	4013288		mm			mm		
05052503001	098016	1/4"	75	3"	1/4"	15,0		5

889/4 R Rapidaptor universalholder



	EAN							
Code	4013288		mm			mm		
05052504001	101242	1/4"	100	4"	1/4"	15,0		2

888/4/1 K Rapidaptor universalholder

- Umagnetisk utførelse

888/4/1 K Rapidaptor universalholder



	EAN							
Code	4013288		mm			mm		
05052500001	095619	1/4"	50	2"	1/4"	15,0		5

887/4 RR Rapidaptor universalholder med ringmagnet

Rapidaptor universalholder for bits med 1/4" utvendig sekskant-drev iht. DIN ISO 1173-C 6,3 og E 6,3 (ISO 1173). Den flytende opplagrede, frittstående ringmagnethylsen holder selv lange og tunge skruer fjellstøtt.

Rapidaptor-holderen gjør at bitsene kan monteres uten at du må betjene hylsen. Bitsene tas ut enkelt ved å skyve dem fremover – for lynraskt skifte av bits med bare én hånd.

1/4" sekskant, passer til skrumaskiner med feste i henhold til DIN ISO 1173-F 6,3.

887/4 RR Rapidaptor universalholder med ringmagnet



	EAN							
Code	4013288		mm			mm		
05052490001	104045	1/4"	57	2 1/4"	1/4"	16		5

887/4 RR SB Rapidaptor universalholder med ringmagnet



	EAN							
Code	4013288							
05073511001	105790			887/4 RR			1x 1/4"x57	3

889/4/1 F Rapidaptor friløpsbitsholder for momentskrutrekker med pistolhåndtak

Friløpsfunksjonen gir en spesielt rask returbevegelse uten irriterende avbrudd for å flytte verktøyet ved tiltrekking mot høyre.

For bruk spesielt med Wera momentskrutrekker med pistolhåndtak for mer ergonomisk og raskere arbeid.

Rapidaptor-teknologien gjør at bitsene kan monteres uten at du må betjene hylsen. Bitsene tas ut enkelt ved å skyve dem fremover – for lynraskt skifte av bits med bare én hånd.

- Gjør slutt på den irriterende flyttingen av verktøyet ved tiltrekking mot høyre med Wera momentskrutrekker med pistolhåndtak
- Raskt arbeid som ikke gjør deg sliten, takket være presis friløpsmekanikk
- Vedlikeholdsfri konstruksjon med spesielt slankt og stabilt lager fra ledende friløpsprodusent
- Maksimalt overførbart tiltrekkingmoment 10,0 Nm
- Bitsfeste med Rapidaptor-teknologi for lynrask bitsskifte, egnet for bits med 1/4"-utvendig sekskant i samsvar med DIN ISO 1173-C 6,3 og E 6,3 samt Wera tilkoblingsserier 1 og 4

889/4/1 F Rapidaptor friløpsbitsholder for momentskrutrekker med pistolhåndtak



	EAN						
Code	4013288		mm			mm	
05052501001	217585	1/4"	64	2 33/64"	1/4"	16,5	5

894/4/1 K Universalholder

Universalholder for feste av bits med 1/4" utvendig sekskantdrev i henhold til DIN ISO 1173-C 6,3.

Med hurtigchuck for raskt bitsskifte. 1/4" sekskant, passer til skrumaskiner med feste i henhold til DIN ISO 1173-F 6,3.

894/4/1 K Universalholder



	EAN						
Code	4013288		mm			mm	
05053522001	017512	1/4"	51	2"	1/4"	14,3	5

894/4/1 Universalholder



	EAN						
Code	4013288		mm			mm	
05053520001	017505	1/4"	75	3"	1/4"	14,3	5

895/4/1 K Universalholder

Universalholder for feste av bits med 1/4" utvendig sekskantdrev i henhold til DIN ISO 1173-C 6,3. Med hurtigchuck for raskt bitsskifte. Den kraftige permanentmagneten holder bitsene fjellstøtt på plass.

1/4" sekskant, passer til skrumaskiner med feste i henhold til DIN ISO 1173-F 6,3.

895/4/1 K Universalholder



	EAN						
Code	4013288		mm			mm	
05053872001	035158	1/4"	52	2"	1/4"	14,3	5

895/4/1 K SB Universalholder



Code	EAN						
05073318001	029195				895/4/1 K	1x 1/4"x52	3

895/4/1 Universalholder



	EAN						
Code	4013288		mm			mm	
05053870001	017574	1/4"	77	3"	1/4"	14,3	5

898/4 Kombiholder

Kombiholder for bits med 4 mm Halfmoon drev (Wera serie 9) og 4 mm HIOS drev (Wera serie 21); med hurtigchuck; 1/4" sekskantdrev, passer til skrumaskiner med feste iht. DIN ISO 1173-F 6,3.

898/4 Kombiholder



	EAN						
Code	4013288	mm			mm		
05051500001	184177	50	2"	1/4"	10,0		5

898/9 Kombiholder

Passer til bits med 4 mm Halfmoon drev (Wera serie 9) og 4 mm HIOS drev (Wera serie 21); med hurtigchuck; 4 mm Halfmoon drev.

898/9 Kombiholder



	EAN					
Code	4013288	mm		mm		
05051501001	184184	50	2"	10,0		5

898/21 Kombiholder

Passer til bits med 4 mm Halfmoon drev (Wera serie 9) og 4 mm HIOS drev (Wera serie 21); med hurtigchuck; 4 mm HIOS drev.

898/21 Kombiholder



	EAN					
Code	4013288	mm		mm		
05051502001	184191	50	2"	10,0		5

890/4/1 Universalholder

Universalhalter für die Aufnahme von Bits mit 1/4"-Außensechskantantrieb nach DIN ISO 1173-C 6,3.

Der Sprenging garantiert optimalen Sitz des Werkzeugs im Halter. 1/4"-Sechskant, passend für Schraubemaschinen mit Aufnahme nach DIN ISO 1173-F 6,3.

890/4/1 Universalholder



	EAN						
Code	4013288		mm			mm	
05052575001	017239	1/4"	57	2 1/4"	1/4"	11,1	5

893/4/1 K Universalholder

Universalholder for bits med 1/4" utvendig sekskantdrev i henhold til DIN ISO 1173-C 6,3. Sprengingen garanterer at verktøyet sitter optimalt i holderen.

1/4" sekskant, passer for skrumaskiner med feste i henhold til DIN ISO 1173-F 6,3.

893/4/1 K Universalholder



	EAN						
Code	4013288		mm			mm	
05134480001	017468	1/4"	50	2"	1/4"	10,5	5

893/4/1 K SB Universalholder



Code	EAN					
05073401001	029133				893/4/1 K 1x 1/4"x50	3

899/3/1 Universalholder

Universalholder for bits med 1/4" utvendig sekskantdrev i henhold til DIN ISO 1173-C 6,3. Hylse i rustfritt stål for ekstra beskyttelse mot korrosjon. Sprengringen garanterer at verktøyet sitter optimalt i holderen.

Den kraftige permanentmagneten holder bitsene fjellstøtt.

5,5 mm sekskant, passer for skrumaskiner med feste i henhold til DIN ISO 1173-B 5,5.

899/3/1 Universalholder



	EAN							
Code	4013288		mm		mm	mm		
05053425001	017659	1/4"	72	2 3/4"	5,5	10,5		5

899/4/1 Universalholder

Rapidaptor universalholder for bits med 1/4" utvendig sekskantdrev i henhold til DIN ISO 1173-C 6,3. Hylse i rustfritt stål for ekstra beskyttelse mot korrosjon. Sprengringen garanterer at verktøyet sitter optimalt i holderen.

Den kraftige permanentmagneten holder bitsene fjellstøtt.

1/4" sekskant, passer for skrumaskiner med feste i henhold til DIN ISO 1173-F 6,3.

899/4/1 Universalholder



	EAN							
Code	4013288	Art.No.		mm			mm	
05053457001	017673	899/4/1 K	1/4"	50	2"	1/4"	10,5	5
05053455001	017666	899/4/1 75	1/4"	75	3"	1/4"	10,5	5
05053459001	036711	899/4/1 100	1/4"	100	4"	1/4"	10,5	5
05053458001	036728	899/4/1 152	1/4"	152	6"	1/4"	10,5	5

899/4/1 SB Universalholder



Code	EAN						
	4013288						
05347100001	095268			899/4/1	1x 1/4"x50		3
05073357001	029720			899/4/1	1x 1/4"x75		3
05134398001	099907			899/4/1	1x 1/4"x152		3

899/4/1 S Universalholder med sterk sprengning

Universalholder for bits med 1/4" utvendig sekskantdrev i henhold til DIN ISO 1173-C 6,3. Hylse i rustfritt stål for ekstra beskyttelse mot korrosjon. Den spesielt sterke sprengringen garanterer at verktøyet sitter optimalt i holderen. Den særdeles kraftige permanentmagneten holder bitsene fjellstøtt.

1/4" sekskant, passer for skrumaskiner med feste i henhold til DIN ISO 1173-F 6,3.

899/4/1 S Universalholder med sterk sprengning



	EAN						
Code	4013288		mm			mm	
05160976001	105271	1/4"	50	2"	1/4"	10,5	5
05160924001	105264	1/4"	75	3"	1/4"	10,5	5
05160977001	105288	1/4"	100	4"	1/4"	10,5	5
05160979001	105301	1/4"	200	8"	1/4"	10,5	1
05160981001	105325	1/4"	300	12"	1/4"	10,5	1

899/14/1 SB Universalholder

Drev: SDS plus.

899/14/1 SB Universalholder



Code	EAN					
	4013288					
05134397001	099891			899/14/1	1x 1/4"x79	3

881/4/1 SB Bitsholder med variabel innskruingsdybdebegrensning

Ved bygging av terrasser skal skruene forsenkes jevnt og fluktende i trebordene.

881/4/1-bitsholderen med variabel innskruingsdybdebegrensning og filtrering sørger for jevn forsenkningsdybde og beskytter overflatene mot slipespor. 2 utskiftbare filtringer er inkludert.

- Bitsholder for jevnt og fluktende forsenkede skruehoder i trebord ved terrassebygging
- Med variabel innstillbar innskruingsdybdebegrensning
- Filtring (utskiftbar) forhindrer slipespor på bordoverflatene
- Også inkludert: 2 reservefiltringer

881/4/1 SB Bitsholder med variabel innskruingsdybdebegrensning



	Code	EAN		
	05130002001	4013288 219282		1
			●○ 881/4/1 1x 1/4"x90 ¹⁾	
			9201 2x 27,0	

¹⁾Reservedelssettet med 5 filtringer kan bestilles med kodennummeret 05130003001.

9200 Reservedelssett filtringer til bitsholder 881/4/1

- 5 reservefiltringer til 881/4/1 SB bitsholder med variabel innskruingsdybdebegrensning
- Filtringer forhindrer slipespor på bordoverflatene

9200 Reservedelssett filtringer til bitsholder 881/4/1



Code	EAN		
05130003001	4013288 219299		1
		9201 5x 27,0	

896/4/1 SB Bits-distansehylser tørrbygging

Høykvalitets distansehylse av aluminium.

Skrudybde kan stilles inn trinnløst og gir mulighet for fluktende forsenking av skruer.

896/4/1 SB Bits-distansehylser tørrbygging



	Code	EAN		
	05073210001	4013288 178725	●○ 896/4/1 1x 1/4"x50	1

870/1 Verktøyskift (tilkoblingsdel)

Verktøyskift for piper. Bitsside: 1/4" utvendig firkant. Drev: 1/4" utvendig sekskant.

870/1 Verktøyskift (tilkoblingsdel)



	EAN					
Code	4013288	mm				
05136000001 ¹⁾	016997	1/4"	25	1"	1/4"	5

¹⁾Med kule, for manuelt feste av piper

870/4 Verktøyskift (tilkoblingsdel)

Verktøyskift for hånddrevne piper. Med kule. Bitstype: 1/4" utvendig firkant. Drev: 1/4" sekskant.

870/4 Verktøyskift (tilkoblingsdel)



	EAN					
Code	4013288	mm				
05311517001 ¹⁾	098214	1/4"	50	2"	1/4"	10

¹⁾Med kule, for manuelt feste av piper

870/4 SB



Code	EAN			
05134399001	4013288	099914	870/4 A	3
			1x 1/4"x50 ¹⁾	

¹⁾Med kule, for manuelt feste av piper

870/2 Tilkoblingsdeler

Verktøyskaft for maskindrevne piper med utvendig firkantprofil.
5/16" sekskantdrev.

870/2 Tilkoblingsdeler

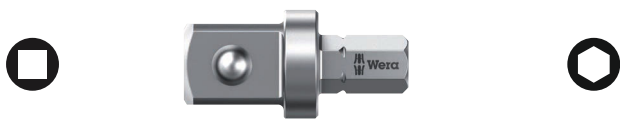

Code	EAN	□	□	□	□	□	□
05136001001 ¹⁾	184245	3/8"	30	1 3/16"	5/16"		5
05136002001 ¹⁾	184269	1/2"	35	1 3/8"	5/16"		5

¹⁾Med kule, for manuelt feste av piper

870/4 Verktøyskaft (tilkoblingsdeler)

Verktøyskaft (tilkoblingsdel) for maskindrevne piper med utvendig firkantdrev fra Wera.
1/4" sekskantdrev.

870/4 Verktøyskaft (tilkoblingsdeler)



Code	EAN	□	□	□	□	□	□
05050205001 ¹⁾	017055	1/4"	50	2"	1/4"		5
05050210001 ¹⁾	017062	1/4"	100	4"	1/4"		5
05050215001 ¹⁾	017079	3/8"	50	2"	1/4"		5
05050220001 ¹⁾	017086	3/8"	100	4"	1/4"		5

¹⁾Med stift, for maskindrevne piper.

870/4/7 Set A SB



Code	EAN			
05073200001	4013288	139115	870/4	1
			1x 1/4"x50 ¹⁾ ; 1x 3/8"x50 ¹⁾	
			870/7	
			1x 1/2"x75 ¹⁾	

¹⁾Med stift, for maskindrevne piper

870/14 Verktøyskaft

Verktøyskaft for maskindrevne piper. Med utvendig firkantprofil.
Drev: SDS plus.

870/14 Verktøyskaft



Code	EAN	□	□	□	□	□	□
05050650001 ¹⁾	017208	1/4"	70	2 3/4"			5

¹⁾Med stift, for maskindrevne piper

870/7 Verktøyskaft (tilkoblingsdel)

Verktøyskaft for maskindrevne piper. Med utvendig firkantdrev.

7/16" sekskant, passer for skrumaskiner med feste i henhold til
DIN ISO 1173-F 11,2.

870/7 Verktøyskaft (tilkoblingsdel)



Code	EAN	□	□	□	□	□	□
05050510001 ¹⁾	017178	1/2"	75	3"	7/16"		5

¹⁾Med stift, for maskindrevne piper

781 A 1/4"-tilkoblingsdeler

Tilkoblingsdel fra 1/4" innvendig firkant til 3/8" utvendig firkant.

For bruk med hånd eller maskin (non impact), med rille for sikker låsing av pipen, riflet i bakkant for bedre grep ved bruk med hånd; mattforkrommet krom-vanadium

- 1/4" innvendig firkantdrev
- Med sikkert pipefeste
- Av krom-vanadium for stor tåleevne

781 A 1/4"-tilkoblingsdeler



Code	EAN	Art.No.	mm	mm	mm	mm	mm
05042670001	221193	781 A/B	3/8"	25,2	1"	1/4"	1
05042671001	221209	781 A/C	1/2"	36,0	1 27/64"	1/4"	1

781 B 3/8"-tilkoblingsdeler

Tilkoblingsdel fra 3/8" innvendig firkant til 1/4" utvendig firkant.

For bruk med hånd eller maskin (non impact), med rille for sikker låsing av pipen, riflet i bakkant for bedre grep ved bruk med hånd; mattforkrommet krom-vanadium

- 3/8" innvendig firkantdrev
- Med sikkert pipefeste
- Av krom-vanadium for stor tåleevne

781 B 3/8"-tilkoblingsdeler



Code	EAN	Art.No.	mm	mm	mm	mm	mm
05042672001	221247	781 B/A	1/4"	27,0	1 1/16"	3/8"	1
05042673001	221056	781 B/C	1/2"	36,0	1 27/64"	3/8"	1

781 C 1/2"-tilkoblingsdeler

Tilkoblingsdel fra 1/2" innvendig firkant til 3/8" utvendig firkant.

For bruk med hånd eller maskin (non impact), med rille for sikker låsing av pipen, riflet i bakkant for bedre grep ved bruk med hånd; mattforkrommet krom-vanadium.

- Med 1/2" innvendig firkantdrev
- Med sikkert pipefeste
- Av krom-vanadium for stor tåleevne

781 C 1/2"-tilkoblingsdeler



Code	EAN	Art.No.	mm	mm	mm	mm	mm
05042674001	221216	781 C/B	3/8"	35,5	1 25/64"	1/2"	1

781/5 sett 1

Robust tekstilbelte med 5 tilkoblingsdeler:

781 A: 1/4" innvendig firkantdrev, for 3/8" og 1/2" firkantede piper med kulelås;

781 B: 3/8" innvendig firkantdrev, for 1/4" og 1/2" firkantede piper med kulelås;

781 C: 1/2" innvendig firkantdrev, for 3/8" firkantede piper med kulelås;

- Sett med 5 tilkoblingsdeler (adaptere) for pipenøkler
- Med sikkert pipefeste
- Med innvendig firkantdrev
- Med utvendig firkantdrev
- Av krom-vanadium for stor tåleevne

781/5 sett 1



Code	EAN	mm	mm	mm	mm	mm	mm
05042680001	221223						1
		<input checked="" type="checkbox"/> 781 A 1x 781 A/B, 3/8"x25,2x1/4"; 1x 781 A/C, 1/2"x36,0x1/4"					
		<input checked="" type="checkbox"/> 781 B 1x 781 B/A, 1/4"x27,0x3/8"; 1x 781 B/C, 1/2"x36,0x3/8"					
		<input checked="" type="checkbox"/> 781 C 1x 781 C/B, 3/8"x35,5x1/2"					
		Belt 781 0/5 1x 45,0x210,0					

784 A 1/4" tilkoblingsdel med Wera-hurtigchuck

Tilkoblingsdel fra firkant til sekskant. Med hurtigchuck for raskest bitsskifte.

Egnet for fester av bits med 1/4" utvendig sekskantdrev i henhold til DIN ISO 1173-C 6,3. Drev 1/4" innvendig firkant.

784 A 1/4" tilkoblingsdel med Wera-hurtigchuck



	EAN							
Code	4013288	Art.No.		mm				
05042750001	008022	784 A/1	1/4"	30	1 3/16"	1/4"		5

784 B 3/8"-tilkoblingsdeler med Wera-hurtigchuck



	EAN							
Code	4013288	Art.No.		mm				
05042755001	008039	784 B/1	1/4"	43	1 5/8"	3/8"		5
05042765001	008046	784 B/2	5/16"	50	2"	3/8"		5

784 C 1/2"-tilkoblingsdeler med Wera-hurtigchuck



	EAN							
Code	4013288	Art.No.		mm				
05042760001	008053	784 C/1	1/4"	50	2"	1/2"		5
05042768001	008060	784 C/2	5/16"	50	2"	1/2"		5

780 A 1/4" tilkoblingsdel

Tilkoblingsdel fra firkant til sekskant. Passer til bits med 1/4" utvendig sekskantdrev i henhold til DIN ISO 1173-C 6,3. Drev 1/4" innvendig firkant.

780 A 1/4" tilkoblingsdel



	EAN							
Code	4013288	Art.No.		mm				
05042605001	007940	780 A/1	1/4"	25	1"	1/4"		5

780 B 3/8"-tilkoblingsdeler



	EAN							
Code	4013288	Art.No.		mm				
05042655001	007971	780 B/1	1/4"	30	1 3/16"	3/8"		5
05344511001 ¹⁾	113450	780 B/1-S	1/4"	30	1 3/16"	3/8"		5
05042665001	007988	780 B/2	5/16"	30	1 3/16"	3/8"		5
05344512001 ¹⁾	113467	780 B/2-S	5/16"	30	1 3/16"	3/8"		5

¹⁾ extra strong

780 C 1/2"-tilkoblingsdeler



	EAN							
Code	4013288	Art.No.		mm				
05042705001	007995	780 C/1	1/4"	35	1 3/8"	1/2"		5
05344513001	113474	780 C/1-S	1/4"	35	1 3/8"	1/2"		5
05042715001	008008	780 C/2	5/16"	35	1 3/8"	1/2"		5
05344514001 ¹⁾	113481	780 C/2-S	5/16"	35	1 3/8"	1/2"		5

¹⁾ extra strong



Tool-Check PLUS

Wera

Wera
Be a Tool Pro.

5.5 6 7 8 10 12 13

Sortimenter



Impaktor bits og holdere – Når det stilles ekstreme krav til skruverktøyet.

Impaktor holder med ringmagnet

Impaktor holderteknologi

Levetid over gjennomsnittet
Med spesielt høy styrke
Diamantbelegg

Impaktor holder i
rustfritt stål

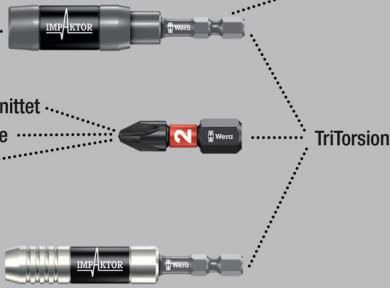

Gjennom best mulig utnyttelse av materialegenskapene og optimalt tilpasset geometri sørger Impaktor-teknologien for en levetid som ligger over gjennomsnittet, selv under ekstreme forhold; spesielt egnet for bruk med kommersielt tilgjengelige slagtrekkere.

Holder med ringmagnet for enkelt å kunne holde lange og tunge skruer, ideell for arbeid over hodehøyde.

Det ru diamantbelegget på bitsene gir økt friksjonsmotstand, noe som hindrer at de glir ut av skruen.

Profilen og størrelsen på bits finnes enkelt med Weras «Take it easy» verktøyidentifikasjon og den lett synlige merkingen.

Bit-Check 30 Impaktor 1

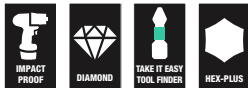

Code	EAN		
05057690001	156778		1
		<ul style="list-style-type: none"> ● 897/4 Impaktor R 1x 1/4"x75 ⊕ 851/1 IMP DC 2x PH 1x25; 3x PH 2x25; 2x PH 3x25 ⊕ 855/1 IMP DC 2x PZ 1x25; 3x PZ 2x25; 2x PZ 3x25 ⊕ 867/1 IMP DC 1x TX 10x25; 1x TX 15x25; 2x TX 20x25; 3x TX 25x25; 2x TX 30x25; 2x TX 40x25 ○ 840/1 IMP DC 1x 3,0x25; 1x 4,0x25; 1x 5,0x25; 1x 6,0x25 	

Bit-Check 30 Impaktor 2



Code	EAN		
05057697001	203946		1
		<ul style="list-style-type: none"> ● 897/4 Impaktor 1x 1/4"x75 ⊕ 851/1 IMP DC 2x PH 1x25; 3x PH 2x25; 2x PH 3x25 ⊕ 855/1 IMP DC 2x PZ 1x25; 3x PZ 2x25; 2x PZ 3x25 ⊕ 867/1 IMP DC 1x TX 10x25; 1x TX 15x25; 2x TX 20x25; 3x TX 25x25; 2x TX 30x25; 2x TX 40x25 ○ 840/1 IMP DC 1x 3,0x25; 1x 4,0x25; 1x 5,0x25; 1x 6,0x25 	

Bit-Check 10 Impaktor 1



Code	EAN		
05057680001	156785		10
		<ul style="list-style-type: none"> ● 897/4 Impaktor R 1x 1/4"x75 ⊕ 851/1 IMP DC 1x PH 2x25; 1x PH 3x25 ⊕ 855/1 IMP DC 1x PZ 2x25; 1x PZ 3x25 ⊕ 867/1 IMP DC 1x TX 20x25; 1x TX 25x25; 1x TX 30x25 ○ 840/1 IMP DC 1x 4,0x25; 1x 5,0x25 	

Bit-Check 10 Impaktor 1 SB



Code	EAN			
05073980001	4013288 158574			1
		●○	897/4 Impaktor R 1x 1/4"x75	
		+	851/1 IMP DC 1x PH 2x251x PH 3x25	
		+	855/1 IMP DC 1x PZ 2x251x PZ 3x25	
		✳	867/1 IMP DC 1x TX 20x251x TX 25x251x TX 30x25	
		○	840/1 IMP DC 1x 4.0x251x 5.0x25	

Bit-Check 10 Impaktor 2



Code	EAN			
05057682001	4013288 156792			10
		●○	897/4 Impaktor R 1x 1/4"x75	
		+	851/1 IMP DC 3x PH 2x25; 1x PH 3x25	
		✳	867/1 IMP DC 3x TX 25x25; 1x TX 30x25; 1x TX 40x25	

Bit-Check 10 Impaktor 3



Code	EAN			
05057683001	4013288 156761			10
		●○	897/4 Impaktor R 1x 1/4"x75	
		+	855/1 IMP DC 3x PZ 2x25; 1x PZ 3x25	
		✳	867/1 IMP DC 3x TX 25x25; 1x TX 30x25; 1x TX 40x25	

Bit-Check 10 Impaktor 4



Code	EAN			
05057417001	4013288 180148			10
		●○	897/4 Impaktor 1x 1/4"x75	
		+	855/1 IMP DC 3x PZ 2x25; 1x PZ 3x25	
		✳	867/1 IMP DC 2x TX 20x25; 2x TX 25x25; 1x TX 30x25	

Bit-Check 10 PZ Impaktor 1



Code	EAN			
05057684001	4013288 157829			10
		●○	897/4 Impaktor R 1x 1/4"x75	
		+	855/1 IMP DC 7x PZ 2x25; 2x PZ 3x25	

Bit-Check 10 TX Impaktor 1



Code	EAN			
05057688001	4013288 163394			10
		●○	897/4 Impaktor R 1x 1/4"x75	
		✳	867/1 IMP DC 3x TX 20x25; 3x TX 25x25; 2x TX 30x25; 1x TX 40x25	

Bit-Check 6 Impaktor 1



Code	EAN		
05057695001	4013288 157751		10
		+	851/4 IMP DC 1x PH 2x50; 1x PH 3x50
		+	855/4 IMP DC 1x PZ 2x50; 1x PZ 3x50
		+	867/4 IMP DC 1x TX 25x50; 1x TX 30x50

Bit-Check 6 Impaktor 1 SB



Code	EAN		
05073890001	4013288 158635		1
		+	851/4 IMP DC 1x PH 2x50; 1x PH 3x50
		+	855/4 IMP DC 1x PZ 2x50; 1x PZ 3x50
		+	867/4 IMP DC 1x TX 25x50; 1x TX 30x50

Bit-Check 6 PH Impaktor 1



Code	EAN		
05057691001	4013288 157713		20
		+	851/4 IMP DC 4x PH 2x50; 2x PH 3x50

Bit-Check 6 PZ Impaktor 1



Code	EAN		
05057692001	4013288 157737		20
		+	855/4 IMP DC 4x PZ 2x50; 2x PZ 3x50

Bit-Check 6 TX Impaktor 1



Code	EAN		
05057693001	4013288 157744		20
		+	867/4 IMP DC 2x TX 20x50; 2x TX 25x50; 1x TX 30x50; 1x TX 40x50

Kraftform Stainless - Materiale i rustfritt stål for å unngå rustsmitte

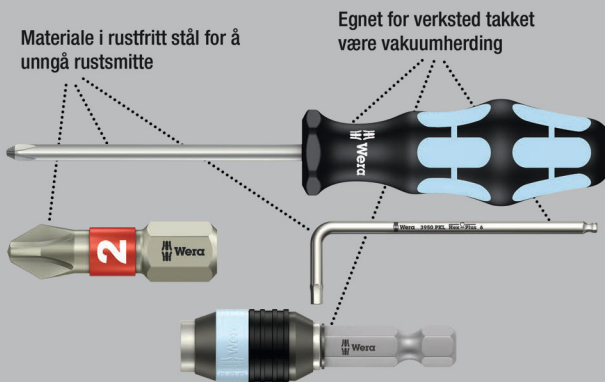

Oppstillbar Bit-Check med høykvalitetsbits av rustfritt stål. Wera-verktøy i rustfritt stål er fremstilt i rustfritt stål, slik at uønsket rustsmitte unngås. 29 Wera bits i rustfritt stål.

1 Rapidaptor-hurtigskifholder i rustfritt stål. Bit-Check i fler-komponentmateriale overbeviser med lav vekt og en så kompakt utforming som mulig. Det myke materialet i den nedre delen av holderen sørger for at bitsene holdes forsvarlig på plass, samtidig som de er enkle å ta ut. Profilen og størrelsen på bits finnes enkelt med Weras «Take it easy» verktøyidentifikasjon og fargekoding samt den lett synlige merkingen.

Bit-Check 30 Stainless 1



Code	EAN			
05071109001	115126			1
		●	3888/4/1 K 1x 1/4"x50	
		+	3851/1 TS PH 1x PH 1x25; 3x PH 2x25; 1x PH 3x25	
		+	3855/1 TS PZ 2x PZ 1x25; 3x PZ 2x25; 1x PZ 3x25	
		✦	3867/1 TS TORX® 2x TX 10x25; 2x TX 15x25; 3x TX 20x25; 3x TX 25x25; 2x TX 30x25; 1x TX 40x25	
		○	3840/1 TS 1x 2,5x25; 1x 3,0x25; 1x 4,0x25; 1x 5,0x25; 1x 5,5x25 ¹⁾	

¹⁾Uten torsjonssone

Bit-Check 10 Stainless 1



Code	EAN			
05071110001	111494			10
		●	3888/4/1 K 1x 1/4"x50	
		+	3851/1 TS PH 1x PH 2x25	
		+	3855/1 TS PZ 1x PZ 1x25; 2x PZ 2x25	
		✦	3867/1 TS TORX® 1x TX 10x25; 1x TX 15x25; 1x TX 20x25; 1x TX 25x25; 1x TX 30x25	

Bit-Check 10 Stainless 1 SB



Code	EAN			
05073630001	112163			1
		●	3888/4/1 K 1x 1/4"x50	
		+	3851/1 TS PH 1x PH 2x25	
		+	3855/1 TS PZ 1x PZ 1x25; 2x PZ 2x25	
		✦	3867/1 TS TORX® 1x TX 10x25; 1x TX 15x25; 1x TX 20x25; 1x TX 25x25; 1x TX 30x25	

Bit-Check 6 Stainless 1 SB

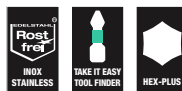

Code	EAN			
05073634001	164636			1
		+	3855/4 2x PZ 2x50	
		✦	3867/4 TORX® 1x TX 20x50; 2x TX 25x50	
		○	3840/4 Hex-Plus 1x 5.5x50	



BiTorsion-systemet - For lengre brukstid

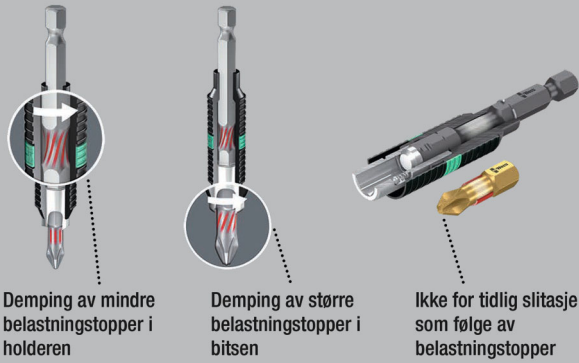

Demping av mindre belastningstopper i holderen

Demping av større belastningstopper i bitsen

Ikke for tidlig slitasje som følge av belastningstopper

Bit-Safe 61 BiTorsion 1

Robust tekstilfutteral med bits og holdere, 61 deler.

49 BiTorsion-bits for lengre levetid, i diamantbelagt utførelse (BDC) for godt feste i skruen, slitesterke (BTZ), for universell bruk, ekstra harde (BTH); 11 bits, slitesterke (Z), for universell bruk. 1 universalholder 889/4/1 K med hurtigchuck for montering i skrumaskin eller for bruk i borchucken på elektrisk drill.

Profilen og størrelsen på bits finnes enkelt med Weras «Take it easy» verktøyidentifikasjon og fargekoding samt den lett synlige merkingen.

Tekstilfutteralet byr på god mobilitet samtidig som det krever liten plass. Settet veier dessuten langt mindre og gjør det mer praktisk å bære med seg. Ømfintlige overflater skånes, samtidig som tekstilfutteralet er robust. Futteralet tåler også å falle ned uten at det eller verktøyet blir skadet.

Bit-Safe 61 BiTorsion 1



Code	EAN			
	4013288			
05057441001	179937			1
			889/4/1 K 1x 1/4"x50	
			851/1 BDC PH 1x PH 1x25; 2x PH 2x25; 1x PH 3x25	
			851/1 BTZ PH 2x PH 1x25; 8x PH 2x25; 1x PH 3x25	
			855/1 BDC PZ 1x PZ 1x25; 2x PZ 2x25; 1x PZ 3x25	
			855/1 BTH PZ 2x PZ 1x25; 8x PZ 2x25; 1x PZ 3x25	
			867/1 TORX® BTZ 3x TX 10x25; 2x TX 15x25; 4x TX 20x25; 4x TX 25x25; 2x TX 30x25; 1x TX 40x25	
			800/1 BDC 1x 0,8x5,5x25; 1x 1,0x5,5x25; 1x 1,2x6,5x25	
			840/1 BTZ Hex-Plus 3x 2,5x25; 3x 3,0x25; 3x 4,0x25; 2x 5,0x25	

Bit-Checks BiTorsion

Slitesterke bits, for universell bruk. BiTorsion-bits med torsjonssone der kinetisk energi blir avledet ved toppbelastning. Dette øker produktets levetid betraktelig. Lengst mulig levetid med egnet holder. Utstyrt med Rapidaptor-teknologi, som gjør at bitsene kan monteres uten å betjene hylsen. Bitsene tas ut enkelt ved å skyve dem fremover – for lynraskt skifte av bits med bare én hånd.

For feste av bits med 1/4" utvendig sekskantdrev i henhold til DIN ISO 1173-C 6,3. For montering på skrumaskin eller bruk i chocken på en elektrisk drill.

Bit-Check i flerkomponentmateriale overbeviser med lav vekt og en så kompakt utforming som mulig. Det myke materialet i den nedre delen av holderen sørger for at bitsene holdes forsvarlig på plass, samtidig som de er enkle å ta ut. Profilen og størrelsen på bits finnes enkelt med Weras «Take it easy» verktøyidentifikasjon og fargekoding samt den lett synlige merkingen.

Bit-Check 30 BiTorsion 1



Code	EAN			
05057430001	179821			1
		●○	889/4/1 K 1x 1/4"x50	
		+	851/1 BTZ PH 2x PH 1x25; 5x PH 2x25; 2x PH 3x25	
		+	855/1 BTZ PZ 2x PZ 1x25; 6x PZ 2x25; 2x PZ 3x25	
		✦	867/1 TORX® BTZ 1x TX 10x25; 2x TX 15x25; 2x TX 20x25; 2x TX 25x25; 2x TX 30x25; 1x TX 40x25	

Bit-Check 12 BiTorsion 1



Code	EAN			
05057420001	179869			10
		●○	889/4/1 K 1x 1/4"x50	
		+	851/1 BTZ PH 1x PH 1x25; 2x PH 2x25	
		+	855/1 BTZ PZ 1x PZ 1x25; 2x PZ 2x25	
		✦	867/1 TORX® BTZ 1x TX 10x25; 1x TX 15x25; 1x TX 20x25; 1x TX 25x25; 1x TX 30x25	

Bit-Check 12 BiTorsion 1 SB



Code	EAN			
05136385001	213969			1
		●○	889/4/1 K 1x 1/4"x50	
		+	851/1 BTZ PH 1x PH 1x25; 2x PH 2x25	
		+	855/1 BTZ PZ 1x PZ 1x25; 2x PZ 2x25	
		✦	867/1 TORX® BTZ 1x TX 10x25; 1x TX 15x25; 1x TX 20x25; 1x TX 25x25; 1x TX 30x25	



Bit-Check 10 BiTorsion 1



Code	EAN		
05056374001	4013288 095688		10
		● 897/4 R 1x 1/4"x75	
		⊕ 851/1 BTZ PH 1x PH 1x25; 1x PH 2x25; 1x PH 3x25	
		⊕ 855/1 BTZ PZ 1x PZ 1x25; 1x PZ 2x25; 1x PZ 3x25	
		⊖ 800/1 BTZ 1x 0,8x5,5x25; 1x 1,0x5,5x25; 1x 1,2x6,5x25	

Bit-Check 10 BiTorsion 3 SB



Code	EAN		
05073418001	4013288 128157		1
		● 897/4 R 1x 1/4"x75	
		⊕ 851/1 BTZ PH 1x PH 2x25	
		⊕ 855/1 BTZ PZ 1x PZ 1x25; 1x PZ 2x25; 1x PZ 3x25	
		⊕ 867/1 TORX® BTZ 1x TX 10x25; 1x TX 15x25; 1x TX 20x25; 1x TX 25x25; 1x TX 30x25	

Bit-Check 10 PZ BiTorsion 2



Code	EAN		
05347153001	4013288 107152		10
		● 897/4 R 1x 1/4"x75	
		⊕ 855/1 BTH PZ 1x PZ 1x25; 7x PZ 2x25; 1x PZ 3x25	

Diamantbits

Ørsmå diamantpartikler på verktøyspissen biter seg formelig fast i skruen

Bitsen sitter sikrere fast i skruhodet

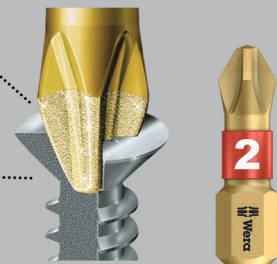

Bits med ørsmå diamantpartikler på spissen. Disse sørger for at bitsen sitter trygt i skruen, begrenser det nødvendige kontakttrykket og reduserer risikoen for å glippe. BiTorsion-bits med torsjonssone der kinetisk energi blir avledet ved toppbelastning. Dette øker produktets levetid betraktelig.

Utstyrt med Rapidaptor-teknologi, som gjør at bitsene kan monteres uten å betjene hylsen. Bitsene tas ut enkelt ved å skyve dem fremover – for lynraskt skifte av bits med bare én hånd. For montering på skrumaskin eller bruk i chucken på en elektrisk drill.

Bit-Check i flerkomponentmateriale overbeviser med lav vekt og en så kompakt utforming som mulig. Det myke materialet i den nedre delen av holderen sørger for at bitsene holdes forsvarlig på plass, samtidig som de er enkle å ta ut.

Profilen og størrelsen på bits finnes enkelt med Weras «Take it easy» verktøyidentifikasjon og fargekoding samt den lett synlige merkingen.

Bit-Check 30 Diamond 1



Code	EAN			
	4013288			
05057431001	179814			1
			889/4/1 K 1x 1/4"x50	
			851/1 BDC PH 2x PH 1x25; 4x PH 2x25; 1x PH 3x25	
			855/1 BDC PZ 2x PZ 1x25; 4x PZ 2x25; 1x PZ 3x25	
			867/1 TORX® BDC 2x TX 10x25; 2x TX 15x25; 3x TX 20x25; 3x TX 25x25; 1x TX 30x25; 1x TX 40x25	
			800/1 BDC 1x 0,8x5,5x25; 1x 1,0x5,5x25; 1x 1,2x6,5x25	

Bit-Check 12 Diamond 1



Code	EAN			
	4013288			
05057421001	180025			10
			889/4/1 K 1x 1/4"x50	
			851/1 BDC PH 1x PH 1x25; 2x PH 2x25	
			855/1 BDC PZ 1x PZ 1x25; 2x PZ 2x25	
			867/1 TORX® BDC 1x TX 10x25; 1x TX 15x25; 1x TX 20x25; 1x TX 25x25; 1x TX 30x25	

Bit-Check 12 Diamond 1 SB

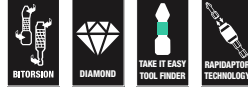

Code	EAN			
	4013288			
05136392001	213976		889/4/1 K 1x 1/4"x50	1
			851/1 BDC PH 1x PH 1x25; 2x PH 2x25	
			855/1 BDC PZ 1x PZ 1x25; 2x PZ 2x25	
			867/1 TORX® BDC 1x TX 10x25; 1x TX 15x25; 1x TX 20x25; 1x TX 25x25; 1x TX 30x25	

Bit-Check 7 Diamond 1



Code	EAN			
	4013288			
05057416001	179999			10
			889/4/1 K 1x 1/4"x50	
			851/1 BDC PH 1x PH 1x25; 1x PH 2x25	
			855/1 BDC PZ 1x PZ 1x25; 1x PZ 2x25	
			800/1 BDC 1x 1,0x5,5x25; 1x 1,2x6,5x25	



Bit-Check 7 Diamond 1 SB

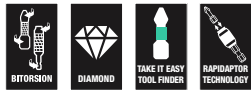

Code	EAN		
05073419001	183682	889/4/1 K 1x 1/4"x50	1
		851/1 BDC PH 1x PH 1x25; 1x PH 2x25	
		855/1 BDC PZ 1x PZ 1x25; 1x PZ 2x25	
		800/1 BDC 1x 1.0x5.5x25; 1x 1.2x6.5x25	

Bit-Check 7 PZ Diamond 1



Code	EAN		
05057412001	180001	889/4/1 K 1x 1/4"x50	10
		855/1 BDC PZ 2x PZ 1x25; 3x PZ 2x25; 1x PZ 3x25	

Bit-Check 7 TX Diamond 1



Code	EAN		
05057415001	180018	889/4/1 K 1x 1/4"x50	10
		867/1 TORX® BDC 1x TX 10x25; 1x TX 15x25; 1x TX 20x25; 1x TX 25x25; 1x TX 30x25; 1x TX 40x25	

Tekstilbokser



Bit-Safe 61 Universal 1

Omfattende bitsortiment med 61 deler fra Wera i robuste Bit-Safe fra Wera. Gir en rask oversikt over det verktøyet man har for hånden, og bits som det ikke er behov for, blir ganske enkelt satt tilbake i sortimentet og går ikke tapt.

Med 1 universalholder med Rapidaptor-teknologi: Gjør at bitsene kan monteres uten å betjene hylsen.

Bitsene tas ut enkelt ved å skyve dem fremover – for lynraskt skifte av bits med bare én hånd.

Den kraftige permanentmagneten holder bitsene fjellstøtt. For montering på skrumaskin eller bruk i chucken på en elektrisk drill.

Bit-Safe 61 Universal 1



Code	EAN			
05057122001	4013288 100689			1
		● ○	889/4/1 K 1x 1/4"x50	
		+	851/1 TZ 3x PH 1x25; 10x PH 2x25; 2x PH 3x25	
		+	855/1 TZ 3x PZ 1x25; 10x PZ 2x25; 2x PZ 3x25	
		✦	867/1 TZ TORX® 2x TX 10x25; 3x TX 15x25; 3x TX 20x25; 3x TX 25x25; 3x TX 30x25; 2x TX 40x25	
		◐	800/1 TZ 1x 0,6x4,5x25; 1x 1,0x5,5x25; 1x 1,2x6,5x25	
		○	840/1 Z 3x 2,5x25; 3x 3,0x25; 3x 4,0x25; 2x 5,0x25	
			Krok og borrelås tape 120 1x 50,0x120,0	

Bit-Safe 43 Universal 1

43 deler. Robust tekstilfutteral for universell bruk.

1 universalholder 899/4/1 med hylse i rustfritt stål, sprengning og kraftig permanentmagnet for montering i skrumaskin eller for bruk i borchucken på elektrisk drill.

Bit-Safe 43 Universal 1



Code	EAN			
05057450001	4013288 179951			1
		● ○	899/4/1 1x 1/4"x50	
		+	851/1 Z 1x PH 2x25	
		+	851/4 TZ 1x PH 1x50; 2x PH 2x50	
		+	855/1 Z 2x PZ 1x25; 5x PZ 2x25; 2x PZ 3x25	
		✦	855/4 TZ 1x PZ 1x50; 2x PZ 2x50	
		✦	867/1 TORX® 3x TX 10x25; 4x TX 15x25; 4x TX 20x25; 4x TX 25x25; 4x TX 30x25; 1x TX 40x25	
		✦	867/4 Z TORX® 1x TX 10x50; 1x TX 15x50; 1x TX 20x50; 1x TX 25x50; 1x TX 30x50; 1x TX 40x50	
			Krok og borrelås tape 120 1x 50,0x120,0	



Bit-Check 30 Universal 1

29 bits på minimalt med plass. Enkelt å ta ut og sette tilbake bits. Rapidaptor-holder garanterer lynraskt bitsskifte.

Med universelt innhold for alle bruksområder. Robust Bit-Check.

Bit-Check 30 Universal 1



Code	EAN		
05056440001	115096		1
		●○ 889/4/1 K 1x 1/4"x50	
		⊕ 851/1 TZ PH 2x PH 1x25; 3x PH 2x25; 1x PH 3x25	
		⊕ 855/1 TH PZ 2x PZ 1x25; 3x PZ 2x25; 1x PZ 3x25	
		⊕ 867/1 TZ TORX® 1x TX 10x25; 1x TX 15x25; 1x TX 20x25; 1x TX 25x25; 1x TX 30x25; 1x TX 40x25	
		⊕ 867/1 Z TORX® B0 1x TX 10x25; 1x TX 15x25; 1x TX 20x25; 1x TX 25x25; 1x TX 30x25	
		◐ 800/1 TZ 1x 1,0x5,5x25	
		○ 840/1 Z Hex-Plus 1x 3,0x25; 1x 4,0x25; 1x 5,0x25; 1x 6,0x25; 1x 8,0x25	

Bit-Check 30 TX Universal 1

30 deler. Slitesterke Wera-bits for universell bruk.

1 universalholder 899/4/1 K for montering i skrumaskin eller for bruk i borchucken på elektrisk drill. I

nkludert slitesterke TORX® bits for universell bruk.

Bit-Check 30 TX Universal 1



Code	EAN		
05057908001	4013288 163820		10
		●○ 899/4/1 1x 1/4"x50	
		⊕ 867/1 TORX® 3x TX 10x25; 5x TX 15x25; 8x TX 20x25; 7x TX 25x25; 4x TX 30x25; 2x TX 40x25	

Bit-Check 30 TX Universal 1 SB



Code	EAN		
05057900001	4013288 229618		1
		●○ 899/4/1 1x 1/4"x50	
		⊕ 867/1 TORX® 3x TX 10x25; 5x TX 15x25; 8x TX 20x25; 7x TX 25x25; 4x TX 30x25; 2x TX 40x25	

Bit-Check 10 Universal 1

- Slitesterke bits for universell bruk
- Universalholder med hurtigchuck for raskt bitsskifte

Bit-Check 10 Universal 1

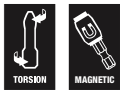

Code	EAN		
05056161001	4013288 033772		10
		●○ 895/4/1 K 1x 1/4"x52	
		⊕ 851/1 TZ PH 1x PH 1x25; 1x PH 2x25; 1x PH 3x25	
		⊕ 855/1 TZ PZ 1x PZ 1x25; 1x PZ 2x25; 1x PZ 3x25	
		◐ 800/1 TZ 1x 0,8x5,5x25; 1x 1,0x5,5x25; 1x 1,2x6,5x25	

Bit-Check 10 Universal 2

- Ekstra harde bits
- Torsjonsform mot slitasje før tiden
- Universalholder med hurtigchuck og kraftig permanentmagnet

Bit-Check 10 Universal 2



Code	EAN		
05134200001	4013288 038821		10
		●○ 895/4/1 K 1x 1/4"x52	
		⊕ 855/1 TH PZ 1x PZ 1x25; 2x PZ 2x25	
		⊕ 867/1 TORX® 1x TX 10x25; 1x TX 15x25; 1x TX 20x25; 1x TX 25x25; 1x TX 30x25; 1x TX 40x25	

Bit-Check 10 Universal 3

- Med slitesterke Wera bits for universell bruk
- Rapidaptor-holder for raskt bitsskifte

Bit-Check 10 Universal 3



Code	EAN		
05056375001	4013288 095695		10
		●○ 889/4/1 K 1x 1/4"x50	
		⊕ 851/1 TZ PH 1x PH 1x25; 1x PH 2x25; 1x PH 3x25	
		⊕ 855/1 TZ PZ 1x PZ 1x25; 1x PZ 2x25; 1x PZ 3x25	
		◐ 800/1 TZ 1x 0,8x5,5x25; 1x 1,0x5,5x25; 1x 1,2x6,5x25	

Bit-Check 10 Universal 3 SB



Code	EAN		
05073410001	4013288 099495		1
		●○ 889/4/1 K 1x 1/4"x50	
		◐ 800/1 TZ 1x 0,8x5,5x25; 1x 1,0x5,5x25; 1x 1,2x6,5x25	
		⊕ 851/1 TZ PH 1x PH 1x25; 1x PH 2x25; 1x PH 3x25	
		⊕ 855/1 TZ PZ 1x PZ 1x25; 1x PZ 2x25; 1x PZ 3x25	



Bit-Check 10 Universal 4

- Slitesterke bits for universell bruk
- Universalholder med hylse i rustfritt stål, sprengning og kraftig permanentmagnet

Bit-Check 10 Universal 4



Code	EAN		
05056159001	4013288 033758		10
		<ul style="list-style-type: none"> ● 899/4/1 1x 1/4"x50 ⊕ 851/1 TZ PH 1x PH 1x25; 1x PH 2x25; 1x PH 3x25 ⊕ 855/1 TZ PZ 1x PZ 1x25; 1x PZ 2x25; 1x PZ 3x25 ⊖ 800/1 TZ 1x 0,8x5,5x25; 1x 1,0x5,5x25; 1x 1,2x6,5x25 	

Bit-Check 10 Universal 5 SB

- Slitesterke bits for universell bruk
- Inkludert universalholder for feste av bits med 1/4" utvendig sekskantdrev

Bit-Check 10 Universal 5 SB



Code	EAN		
05073416001	4013288 128164		1
		<ul style="list-style-type: none"> ● 899/4/1 1x 1/4"x50 ⊕ 851/1 Z PH 1x PH 2x25 ⊕ 855/1 Z PZ 1x PZ 1x25; 1x PZ 2x25; 1x PZ 3x25 ⊕ 867/1 TORX® 1x TX 10x25; 1x TX 15x25; 1x TX 20x25; 1x TX 25x25; 1x TX 30x25 	

Bit-Check 10 TX Universal 1

- Slitesterke bits for universell bruk
- Torsjonsform mot slitasje for tiden
- Universalholder med hurtigchuck for raskt bitskifte

Bit-Check 10 TX Universal 1



Code	EAN		
05056164001	4013288 033802		10
		<ul style="list-style-type: none"> ● 894/4/1 K 1x 1/4"x51 ⊕ 867/1 TZ TORX® 1x TX 8x25; 1x TX 9x25; 1x TX 10x25; 1x TX 15x25; 1x TX 20x25; 1x TX 25x25; 1x TX 27x25; 1x TX 30x25; 1x TX 40x25 	

Bit-Check 10 TX Universal 2

- Slitesterke bits for universell bruk
- Rapidaptor-holder for raskt bitskifte

Bit-Check 10 TX Universal 2



Code	EAN		
05057115001	4013288 127747		10
		<ul style="list-style-type: none"> ● 888/4/1 K 1x 1/4"x50 ⊕ 867/1 TORX® 1x TX 6x25; 1x TX 8x25; 1x TX 9x25; 1x TX 10x25; 1x TX 15x25; 1x TX 20x25; 1x TX 25x25; 1x TX 30x25; 1x TX 40x25 	

Bit-Check 7 Universal 1

- Slitesterke bits for universell bruk
- Universalholder med hylse i rustfritt stål og kraftig permanentmagnet

Bit-Check 7 Universal 1



Code	EAN		
	4013288		
05056295001	038166		20
		893/4/1 K 1x 1/4"x50	
		851/1 Z PH 1x PH 1x25; 1x PH 2x25	
		855/1 Z PZ 1x PZ 1x25; 1x PZ 2x25	
		800/1 Z 1x 1,0x5,5x25; 1x 1,2x6,5x25	

Bit-Check 7 Universal 1 SB



Code	EAN		
	4013288		
05073406001	036186		1
		893/4/1 K 1x 1/4"x50	
		851/1 Z PH 1x PH 1x25; 1x PH 2x25	
		855/1 Z PZ 1x PZ 1x25; 1x PZ 2x25	
		800/1 Z 1x 1.0x5.5x25; 1x 1.2x6.5x25	

Bit-Check 7 Universal 4



Code	EAN		
	4013288		
05135810001	179265		20
		893/4/1 K 1x 1/4"x50	
		851/1 Z PH 1x PH 2x25	
		855/1 Z PZ 1x PZ 1x25; 1x PZ 2x25	
		867/1 TORX® 1x TX 15x25; 1x TX 20x25; 1x TX 25x25	

Bit-Check 7 PZ Universal 1



Code	EAN		
	4013288		
05056296001	038135		20
		893/4/1 K 1x 1/4"x50	
		855/1 Z PZ 2x PZ 1x25; 3x PZ 2x25; 1x PZ 3x25	



Bit-Check 7 TX Universal 1

- Slitesterke bits for universell bruk
- Universalholder med hylse i rustfritt stål og kraftig permanentmagnet

Bit-Check 7 TX Universal 1



Code	EAN		
05056294001	4013288 041500		20
		●● 893/4/1 K 1x 1/4"x50	
		♻️ 867/1 TORX® 1x TX 10x25; 1x TX 15x25; 1x TX 20x25; 1x TX 25x25; 1x TX 30x25; 1x TX 40x25	

Bit-Check 7 TX Universal 1 SB



Code	EAN		
05073404001	4013288 038111		1
		●● 893/4/1 K 1x 1/4"x50	
		♻️ 867/1 TORX® 1x TX 10x25; 1x TX 15x25; 1x TX 20x25; 1x TX 25x25; 1x TX 30x25; 1x TX 40x25	

Bit-Check 7 TX BO Universal 1

- Slitesterke bits for universell bruk
- Universalholder med hurtigchuck for raskt bitskifte

Bit-Check 7 TX BO Universal 1



Code	EAN		
05056158001	4013288 033741		20
		●● 894/4/1 K 1x 1/4"x51	
		♻️ 867/1 Z TORX® BO 1x TX 10x25; 1x TX 15x25; 1x TX 20x25; 1x TX 25x25; 1x TX 30x25; 1x TX 40x25	

Hex-Plus gir lengre liv til skruer med innvendig sekskant

Ødeleggelse av profilen («runding») forhindres

Levetid over gjennomsnittet

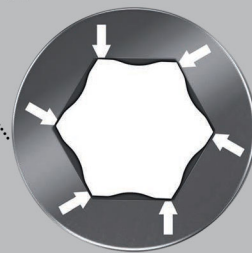

Bit-Check 7 Hex-Plus 1



Code	EAN		
05056168001	4013288 033840		20
		●● 895/4/1 K 1x 1/4"x52	
		○ 840/1 Z Hex-Plus 1x 2,0x25; 1x 2,5x25; 1x 3,0x25; 1x 4,0x25; 1x 5,0x25; 1x 6,0x25	

Bit-Check 6 Universal 1

- Slitesterke bits for universell bruk
- Torsjonsformen gjør at momenttoppene dempes
- Hindrer for tidlige skader på verktøypispen

Bit-Check 6 Universal 1



Code	EAN		
05056474001	4013288 156143		20
		+	851/4 TZ PH 1x PH 1x50; 1x PH 2x50
		+	855/4 TZ PZ 1x PZ 1x50; 1x PZ 2x50
		●	800/4 Z 1x 1,0x5,5x50; 1x 1,2x6,5x50

Bit-Check 6 Universal 1 SB



Code	EAN		
05073635001	4013288 155276		1
		+	851/4 TZ PH 1x PH 1x50; 1x PH 2x50
		+	855/4 TZ PZ 1x PZ 1x50; 1x PZ 2x50
		●	800/4 Z 1x 1,0x5,5x50; 1x 1,2x6,5x50

Bit-Check 6 Universal 2



Code	EAN		
05056473001	4013288 156136		20
		+	851/4 TZ PH 1x PH 2x50
		+	855/4 TZ PZ 1x PZ 1x50; 1x PZ 2x50
		●	867/4 Z TORX® 1x TX 15x50; 1x TX 20x50; 1x TX 25x50

Bit-Check 6 Universal 2 SB



Code	EAN		
05073638001	4013288 155245		1
		+	851/4 TZ PH 1x PH 2x50
		+	855/4 TZ PZ 1x PZ 1x50; 1x PZ 2x50
		●	867/4 Z TORX® 1x TX 15x50; 1x TX 20x50; 1x TX 25x50



Bit-Check 6 TX Universal 1

- Slitesterke bits for universell bruk

Bit-Check 6 TX Universal 1



Code	EAN		
05056472001	4013288 156112		20
		♻️ 867/4 Z TORX® 1x TX 10x50; 1x TX 15x50; 1x TX 20x50; 1x TX 25x50; 1x TX 30x50; 1x TX 40x50	

Bit-Check 6 TX Universal 1 SB



Code	EAN		
05073637001	4013288 155252		1
		♻️ 867/4 Z TORX® 1x TX 10x50; 1x TX 15x50; 1x TX 20x50; 1x TX 25x50; 1x TX 30x50; 1x TX 40x50	

Bit-Check 6 PZ Universal 1

Seks 50 mm lange Wera-bits oversiktlig ordnet på minimalt med plass i den praktiske Bit-Check. De slitesterke bitsene er egnet for universell bruk. Torsjonsform mot tidlig slitasje.

Bit-Check 6 PZ Universal 1



Code	EAN		
05056471001	4013288 156105		20
		♻️ 855/4 TZ PZ 2x PZ 1x50; 3x PZ 2x50; 1x PZ 3x50	

Bit-Check 6 V Universal 1

Seks 50 mm lange Wera-bits oversiktlig ordnet på minimalt med plass i den praktiske Bit-Check. Høykvalitets bits for skruer med innvendig firkant med holdefunksjon.

Klemkraften fra overflatetrykket mellom verktøypissens og skruerprofilen holder skruene sikkert på verktøyet. Slitesterke, for universell bruk.

1/4" sekskant, egnet for holdere i henhold til DIN ISO 1173-F 6,3.

Bit-Check 6 V Universal 1



Code	EAN		
05056478001	4013288 190802		10
		♻️ 868/4 V 1x # 1x50; 3x # 2x50; 2x # 3x50	

Bit-Check 30 Wood TX HF 1

Bits- og holdersett, spesielt godt egnet for arbeider i tre. Takket være den spesielle geometrien holder bitsene 867/1 TORX® HF TORX® skruer i samsvar med spesifikasjon fra Acument Intellectual Properties sikkert på verktøyet!

Det er særlig nyttig på trange og vanskelig tilgjengelige steder der det ikke er mulig å bruke den andre hånden til å holde skruen fast. De passer også til Würth ASSY-skruer samt Altenloh SPAX T-STAR plus-skruer.

Med «Take it easy» verktøyidentifikasjon: Fargekodning etter størrelse. Inkludert universalholder med ringmagnet som også holder vanskelige skruer fjellstøtt, og Rapidaptor, som gjør at bitsene kan monteres uten å betjene hylsen. Bit-Check gir en rask oversikt over det verktøyet man har for hånden. Bits som det ikke er behov for, blir ganske enkelt satt tilbake i sortimentet og går ikke tapt.

Enkel transport, f.eks. i skjortelommen. Bit-Check kan stilles opp på arbeidsplassen, noe som sikrer rask tilgang til verktøyet.

- Holdefunksjon for innvendige TORX® skruer
- Passer også til Würth ASSY-skruer samt Altenloh SPAX T-STAR plus-skruer

Bit-Check 30 Wood TX HF 1



Code	EAN		
05057436001	4013288 226204		10
		●○ 887/4 RR 1x 1/4"x57	
		⊕ 851/1 TZ 2x PH 2x25; 1x PH 3x25	
		⊕ 855/1 TH 3x PZ 1x25; 6x PZ 2x25; 2x PZ 3x25	
		⊕ 867/1 TORX® HF 2x TX 10x25; 2x TX 15x25; 4x TX 20x25; 4x TX 25x25; 2x TX 30x25; 1x TX 40x25 ¹⁾	

¹⁾Gjennomgående sekskant; ikke «Take it easy».

Bit-Check 30 Wood TX HF 1 SB



Code	EAN		
05057437001	4013288 227522		1
1x Bit-Check 30 Wood TX HF 1			
		●○ 887/4 RR 1x 1/4"x57	
		⊕ 851/1 TZ 2x PH 2x25; 1x PH 3x25	
		⊕ 855/1 TH 3x PZ 1x25; 6x PZ 2x25; 2x PZ 3x25	
		⊕ 867/1 TORX® HF 2x TX 10x25; 2x TX 15x25; 4x TX 20x25; 4x TX 25x25; 2x TX 30x25; 1x TX 40x25 ¹⁾	

¹⁾Gjennomgående sekskant; ikke «Take it easy».

Bit-Check 30 Wood 1

- Med ringmagnet for godt feste, også med lange og tunge skruer

Bit-Check 30 Wood 1



Code	EAN		
05057433001	4013288 179807		1
		●○ 887/4 RR 1x 1/4"x57	
		⊕ 851/1 TZ PH 2x PH 2x25; 1x PH 3x25	
		⊕ 855/1 TH PZ 3x PZ 1x25; 6x PZ 2x25; 2x PZ 3x25	
		⊕ 867/1 TZ TORX® 2x TX 10x25; 2x TX 15x25; 4x TX 20x25; 4x TX 25x25; 2x TX 30x25; 1x TX 40x25	

Bit-Check 30 Wood 2

- Universalholder med hylse av rustfritt stål

Bit-Check 30 Wood 2



Code	EAN		
05057432001	4013288 179845		10
		899/4/1 1x 1/4"x50	
		851/1 Z PH 1x PH 2x25	
		855/1 Z PZ 2x PZ 1x25; 5x PZ 2x25; 2x PZ 3x25	
		867/1 TORX® 3x TX 10x25; 4x TX 15x25; 4x TX 20x25; 4x TX 25x25; 3x TX 30x25; 1x TX 40x25	

Bit-Check 30 Wood 2 SB



Code	EAN		
05057438001	4013288 229625		1
		899/4/1 1x 1/4"x50	
		851/1 Z 1x PH 2x25	
		855/1 Z 2x PZ 1x25; 5x PZ 2x25; 2x PZ 3x25	
		867/1 TORX® 3x TX 10x25; 4x TX 15x25; 4x TX 20x25; 4x TX 25x25; 3x TX 30x25; 1x TX 40x25	

Bit-Check 12 Wood TX HF 1

Bits- og holdersett, spesielt godt egnet for arbeider i tre. Takket være den spesielle geometrien holder bitsene 867/1 TORX® HF TORX® skruer i samsvar med spesifisering fra Acument Intellectual Properties sikkert på verktøyet!

Det er særlig nyttig på trange og vanskelig tilgjengelige steder der det ikke er mulig å bruke den andre hånden til å holde skruen fast. De passer også til Würth ASSY-skruer samt Altenloh SPAX T-STAR plus-skruer.

Med «Take it easy» verktøidentifikasjon: Fargekoding etter størrelse. Ringmagnet Rapidaptor-holder for å holde lange og tunge skruer. Bit-Check gir en rask oversikt over det verktøyet man har for hånden.

Bits som det ikke er behov for, blir ganske enkelt satt tilbake i sortimentet og går ikke tapt. Enkel transport, f.eks. i skjortelommen. Bit-Check kan stilles opp på arbeidsplassen, noe som sikrer rask tilgang til verktøyet.

- 867/1 Z TORX® HF-bits med holdefunksjon for TORX® skruer i samsvar med spesifisering fra Acument Intellectual Properties
- Passer også til Würth ASSY-skruer samt Altenloh SPAX T-STAR plus-skruer

Bit-Check 12 Wood TX HF 1



Code	EAN		
05057435001	4013288 226198		10
		887/4 RR 1x 1/4"x57	
		855/1 Z 1x PZ 1x25; 1x PZ 2x25	
		867/1 TORX® HF 1x TX 10x25; 1x TX 15x25; 1x TX 20x25; 2x TX 25x25; 1x TX 30x25; 1x TX 40x25 ¹⁾	
		867/1 TORX® 1x TX 20x25; 1x TX 25x25	

¹⁾ Gjennomgående sekskant; ikke «Take it easy».

Bit-Check 12 Wood TX HF 1 SB



Code	EAN			
05073641001	4013288 227515			1
1x Bit-Check 12 Wood TX HF 1				
		●○	887/4 RR 1x 1/4"x57	
		+	855/1 Z 1x PZ 1x25; 1x PZ 2x25	
		⊕	867/1 TORX® HF 1x TX 10x25; 1x TX 15x25; 1x TX 20x25; 2x TX 25x25; 1x TX 30x25; 1x TX 40x25 ¹⁾	
		⊕	867/1 TORX® 1x TX 20x25; 1x TX 25x25	

¹⁾Gjennomgående sekskant; ikke «Take it easy».

Bit-Check 12 tre 1

- Ringmagnet Rapidaptor-holder for å holde lange og tunge skruer

Bit-Check 12 tre 1



Code	EAN			
05057423001	4013288 179876			10
		●○	887/4 RR 1x 1/4"x57	
		+	855/1 TH PZ 1x PZ 1x25; 2x PZ 2x25; 1x PZ 3x25	
		+	851/1 TH PH 1x PH 2x25	
		⊕	867/1 TORX® 1x TX 10x25; 1x TX 15x25; 1x TX 20x25; 1x TX 25x25; 1x TX 30x25; 1x TX 40x25	

Bit-Check 12 tre 1 SB



Code	EAN			
05136390001	4013288 214010	●○	887/4 RR 1x 1/4"x57	1
		+	851/1 TH PH 1x PH 2x25	
		+	855/1 TH PZ 1x PZ 1x25; 2x PZ 2x25; 1x PZ 3x25	
		⊕	867/1 TORX® 1x TX 10x25; 1x TX 15x25; 1x TX 20x25; 1x TX 25x25; 1x TX 30x25; 1x TX 40x25	

Bit-Check 12 tre 2

- Universalholder med hylse av rustfritt stål

Bit-Check 12 tre 2



Code	EAN			
05057422001	4013288 179890			10
		●○	899/4/1 1x 1/4"x50	
		+	851/1 Z PH 1x PH 2x25	
		+	855/1 Z PZ 1x PZ 1x25; 2x PZ 2x25; 1x PZ 3x25	
		⊕	867/1 TORX® 1x TX 10x25; 1x TX 15x25; 1x TX 20x25; 1x TX 25x25; 1x TX 30x25; 1x TX 40x25	



Bit-Check 12 tre 2 SB



Code	EAN			
05136391001	214027		899/4/1 1x 1/4"x50	1
			851/1 Z PH 1x PH 2x25	
			855/1 Z PZ 1x PZ 1x25; 2x PZ 2x25; 1x PZ 3x25	
			867/1 TORX® 1x TX 10x25; 1x TX 15x25; 1x TX 20x25; 1x TX 25x25; 1x TX 30x25; 1x TX 40x25	

Bit-Check 6 Wood TX HF 1

Bitssett, spesielt godt egnet for arbeider i tre. Takket være den spesielle geometrien holder bitsene 867/4 TORX® HF TORX® skruer i samsvar med spesifikasjon fra Acument Intellectual Properties sikkert på verktøyet! Det er særlig nyttig på trange og vanskelig tilgjengelige steder der det ikke er mulig å bruke den andre hånden til å holde skruen fast.

De passer også til Würth ASSY-skruer samt Altenloh SPAX T-STAR plus-skruer. Med «Take it easy» verktøyidentifikasjon: Fargekoding etter størrelse. Bit-Check gir en rask oversikt over det verktøyet man har for hånden.

Bits som det ikke er behov for, blir ganske enkelt satt tilbake i sortimentet og går ikke tapt. Enkel transport, f.eks. i skjortelommen. Bit-Check kan stilles opp på arbeidsplassen, noe som sikrer rask tilgang til verktøyet.

- Spesielt for trearbeider
- For innvendige TORX® skruer
- Med holdefunksjon for TORX® skruer
- Passer også til Würth ASSY-skruer samt Altenloh SPAX T-STAR plus-skruer
- 50 mm lange bits

Bit-Check 6 Wood TX HF 1



Code	EAN		
05056470001	226181		867/4 TORX® HF 2x TX 20x50; 2x TX 25x50; 1x TX 30x50; 1x TX 40x50 ¹⁾

¹⁾ Gjennomgående sekskant; ikke «Take it easy».

Bit-Check 6 Wood TX HF 1 SB



Code	EAN		
05073639001	227508		1x Bit-Check 6 Wood TX HF 1 867/4 TORX® HF 2x TX 20x50; 2x TX 25x50; 1x TX 30x50; 1x TX 40x50 ¹⁾

¹⁾ Gjennomgående sekskant; ikke «Take it easy».

Bit-Check 30 Metal 1

- Slitesterke bits for universell bruk
- Universalholder med hylse av rustfritt stål

Bit-Check 30 Metal 1



Code	EAN		
	4013288		
05057434001	179838		10
		899/4/1 1x 1/4"x50	
		851/1 Z PH 3x PH 1x25; 3x PH 2x25; 2x PH 3x25	
		855/1 Z PZ 3x PZ 1x25; 3x PZ 2x25; 3x PZ 3x25	
		867/1 TORX® 1x TX 10x25; 1x TX 15x25; 1x TX 20x25; 1x TX 25x25; 1x TX 30x25; 1x TX 40x25	
		800/1 Z 1x 0,6x4,5x25; 1x 1,0x5,5x25; 1x 1,2x6,5x25	
		840/1 Z Hex-Plus 1x 4,0x25; 1x 5,0x25; 1x 6,0x25	

Bit-Check 30 Metal 1 SB



Code	EAN		
	4013288		
05057440001	229632	899/4/1 1x 1/4"x50	1
		851/1 Z 3x PH 1x25; 3x PH 2x25; 2x PH 3x25	
		855/1 Z 3x PZ 1x25; 3x PZ 2x25; 3x PZ 3x25	
		867/1 TORX® 1x TX 10x25; 1x TX 15x25; 1x TX 20x25; 1x TX 25x25; 1x TX 30x25; 1x TX 40x25	
		800/1 Z 1x 0.6x4.5x25; 1x 1.0x5.5x25; 1x 1.2x6.5x25	
		840/1 Z 1x 4.0x25; 1x 5.0x25; 1x 6.0x25	



Bit-Check 12 Metall 1



Code	EAN			
	4013288			
05057424001	179883		10	
		899/4/1 1x 1/4"x50		
		851/1 Z PH 1x PH 1x25; 1x PH 2x25		
		855/1 Z PZ 1x PZ 1x25; 1x PZ 2x25		
		867/1 TORX® 1x TX 15x25; 1x TX 20x25; 1x TX 25x25; 1x TX 30x25		
		840/1 Z Hex-Plus 1x 3,0x25; 1x 4,0x25; 1x 5,0x25		

Bit-Check 12 Metall 1 SB



Code	EAN			
	4013288			
05136393001	214003		1	
		899/4/1 1x 1/4"x50		
		851/1 Z PH 1x PH 1x25; 1x PH 2x25		
		855/1 Z PZ 1x PZ 1x25; 1x PZ 2x25		
		867/1 TORX® 1x TX 15x25; 1x TX 20x25; 1x TX 25x25; 1x TX 30x25		
		840/1 Z Hex-Plus 1x 3,0x25; 1x 4,0x25; 1x 5,0x25		

843 Trinnbor-bits, 4-20 mm

Høykvalitets trinnbor-bits fra Wera. 9 boretrinn 2 mm stigende, kan brukes i materiale med tykkelse på inntil 4,5 mm.

Med kantbryter for 1 mm plater. Passer for 1/4" sekskant, passer for holdere iht. DIN ISO 1173-D 6,3

843 Trinnbor-bits, 4-20 mm



Code	EAN								
05104672001	117632	75,0							1

844 Innsnittgjengebor-bits

Høykvalitets gjengebor-bits fra Wera. Til skjæring av metriske gjenger. Bitsenes sekskantstamme sikrer god kraftoverføring. Fint avstemt materialeelastisitet sørger for lang brukstid.

Feilfri avsponing og liten fare for fastkiling. 1/4" sekskant, passer for holdere iht. DIN ISO 1173-D 6,3.

844 Innsnittgjengebor-bits



Code	EAN								
05104666001	117571	3,0	10,00	33,0	M 3				1
05104667001	117588	4,0	11,00	35,0	M 4				1
05104668001	117595	5,0	12,50	36,0	M 5				1
05104669001	117601	6,0	18,00	40,0	M 6				1
05104670001	117618	8,0	20,00	40,0	M 8				1
05104671001	117625	10,0	20,00	40,0	M 10				1

888/4/1 K Universalholder

Med Rapidaptor universalholder, umagnetisk og innsnittjengebor-bits med 1/4" drev

844/7 Gjengebor-bitsett



Code	EAN			
05104654001	4013288			1
	119278		888/4/1 K 1x 1/4"x50	
			844 1x 3,0x33,0; 1x 4,0x35,0; 1x 5,0x36,0; 1x 6,0x40,0; 1x 8,0x40,0; 1x 10,0x40,0	

845 Innsnittsenkebor-bits

Høykvalitets innsnittsenkebor-bits med 1 spor fra Wera. Til forsinking og avgraving. Den sekskantede stammen sikrer god kraftoverføring. Garantert vibrasjons- og ripefritt arbeid.

Feilfri avsponing og lang brukstid. 1/4" sekskant, passer for holdere iht. DIN ISO 1173-D 6,3.

845 Innsnittsenkebor-bits



Code	EAN						
		mm	mm	mm			
05104660001	117519	6,30	21,00	32,0	M 3		1
05104661001	117526	8,30	21,00	32,0	M 4		1
05104662001	117533	10,40	21,00	34,0	M 5		1
05104663001	117540	12,40	21,00	36,0	M 6		1
05104664001	117557	16,50	22,00	40,0	M 8		1
05104665001	117564	20,50	22,00	43,0	M 10		1

816 R

Bitshåndholder med Rapidaptor-hurtigchuck, for bits med 1/4" utvendig sekskantdrev

888/4/1 K

Rapidaptor universalholder, rustfritt stål, for bits med 1/4" utvendig sekskantdrev. Umagnetisk utførelse.

845/8 Senkeborsett med 1 spor



Code	EAN			
05104655001	4013288			1
	119285		816 R 1x 1/4"x119	
			888/4/1 K 1x 1/4"x50	
			845 1x 6,30x32,0; 1x 8,30x32,0; 1x 10,40x34,0; 1x 12,40x36,0; 1x 16,50x40,0; 1x 20,50x43,0	

846 Senkeborbits med 3 spor

Høykvalitets senkeborbits med 3 spor for avgraving, fasing og forsinking. Den fint avstemte materialeelastisiteten garanterer lang brukstid. Feilfri avsponing og liten fare for fastkiling sikrer bekvemt arbeid.

Skjæredel iht. DIN 335-C, 90° med 3 skjær.

1/4" sekskant, passer for holdere med feste iht. DIN ISO 1173-D 6,3.

846 Senkeborbits med 3 spor



Code	EAN						
		mm	mm	mm			
05104630001	101440	6,30	20,00	31,0	M 3		1
05104631001	101457	8,30	20,00	31,0	M 4		1
05104632001	101464	10,40	20,00	34,0	M 5		1
05104633001	101471	12,40	20,00	35,0	M 6		1
05104634001	101488	16,50	20,00	40,0	M 8		1
05104635001	101495	20,50	20,00	41,0	M 10		1



816 R

Bitshåndholder med Rapidaptor-hurtigchuck, for bits med 1/4" utvendig sekskantdrev

888/4/1 K

Rapidaptor universalholder, rustfritt stål, for bits med 1/4" utvendig sekskantdrev. Umagnetisk utførelse.

846/8 Senkeborbits-sett



Code	EAN		
05104650001	111678		1
		● 816 R 1x 1/4"x119	
		●● 888/4/1 K 1x 1/4"x50	
		● 846 HSS 1x 6,30x31,0; 1x 8,30x31,0; 1x 10,40x34,0; 1x 12,40x35,0; 1x 16,50x40,0; 1x 20,50x41,0	

847 HSS Kombigengebor

Høykvalitets kombigengebor for boring, gjengeskjæring og avgrading. Av hurtigstål (HSS). Fint avstemt materialeelastisitet sørger for lang brukstid. Svært gode sentreringsegenskaper, feilfri avsponing og liten fare for fastkiling sikrer komfortabelt arbeid. Svært god kraftoverføring via sekskantstamme.

Drev: 1/4" sekskant, passer for holdere med feste iht. DIN ISO 1173-D 6,3.

847 HSS Kombigengebor



Code	EAN	mm	mm	mm			
05104640001	101501	2,5	12,00	36,0	M 3		1
05104641001	101518	3,3	12,00	39,0	M 4		1
05104642001	101525	4,2	12,00	41,0	M 5		1
05104643001	101532	5,0	12,00	44,0	M 6		1
05104644001	101549	6,8	12,00	51,0	M 8		1
05104645001	101556	8,5	12,00	59,0	M 10		1

888/4/1 K Rapidaptor universalholder

- Umagnetisk utførelse

847/7 Kombigengebor-bitssett



Code	EAN		
05104651001	111685		1
		●● 888/4/1 K 1x 1/4"x50	
		● 847 HSS 1x 2,5x36,0; 1x 3,3x39,0; 1x 4,2x41,0; 1x 5,0x44,0; 1x 6,8x51,0; 1x 8,5x59,0	

848 HSS Metallspiralbor-bits

Høykvalitets metallspiralborbits for punktnøyaktig boring i metall. Av hurtigstål (HSS). Fint avstemt materialelastisitet sørger for lang brukstid. Svært god rundløpsnøyaktighet. Slitesterke herdede bits for ekstra lang levetid.

Svært god kraftoverføring via sekskantstamme.

Drev: 1/4" sekskant, passer for holdere med feste iht. DIN ISO 1173-D 6,3.

848 HSS Metallspiralbor-bits



	EAN							
Code	4013288	mm	mm	mm				
05104610001	101310	3,0	16,00	38,0				1
05104611001	101327	3,1	18,00	40,0				1
05104612001	101334	3,3	18,00	40,0				1
05104613001	101341	4,0	20,00	44,0				1
05104614001	101358	4,1	20,00	44,0				1
05104615001	101365	4,2	20,00	45,0				1
05104616001	101372	5,0	26,00	50,0				1
05104617001	101389	5,1	26,00	50,0				1
05104618001	101396	6,0	26,00	50,0				1
05104619001	101402	6,8	30,00	50,0				1
05104620001	101419	8,0	32,00	51,0				1
05104621001	101426	8,5	33,00	53,0				1
05104622001	101433	10,0	38,00	54,0				1

849 HSS Tresprialbor-bits

Høykvalitets tresprialborbits for punktnøyaktig boring uten oppflising i myktrre, hardtre og belagte platematerialer. Av hurtigstål (HSS). Sekskantstammen sikrer svært god kraftoverføring. Fint avstemt materialelastisitet sørger for lang brukstid.

Svært god rundløpsnøyaktighet. 1/4" drev, passer for holdere iht. DIN ISO 1173-D 6,3.

849 HSS Tresprialbor-bits



	EAN							
Code	4013288	mm	mm	mm				
05104600001	101259	3,0	32,00	70,0				1
05104601001	101266	4,0	32,00	74,0				1
05104602001	101273	5,0	43,00	85,0				1
05104603001	101280	6,0	45,00	95,0				1
05104604001	101297	8,0	60,00	110,0				1
05104605001	101303	10,0	70,00	120,0				1

848/851/867/19 Metallspiralbor-bits og bitssett

19 delers metallspiralborbits og bitssett. Høykvalitets metallspiralborbits for punktnøyaktig boring i metall. Av hurtigstål (HSS). Fint avstemt materialelastisitet sørger for lang brukstid.

Svært god rundløpsnøyaktighet. Svært god kraftoverføring via sekskantstamme. Slitesterke bits, for universell bruk.

Drev: 1/4" sekskant, passer for holdere med feste iht. DIN ISO 1173-D 6,3. Robust beltefuttal for sikker oppbevaring er inkludert.

848/851/867/19 Metallspiralbor-bits og bitssett



Code	EAN		
05104652001	111654		1
		888/4/1 K 1x 1/4"x50	
		851/1 TZ PH 2x PH 1x25; 3x PH 2x25; 1x PH 3x25	
		848 HSS 1x 3,0x38,0; 1x 4,0x44,0; 1x 4,2x45,0; 1x 5,0x50,0; 1x 6,0x50,0; 1x 8,0x51,0	
		867/1 TORX® 1x TX 10x25; 1x TX 15x25; 1x TX 20x25; 1x TX 25x25; 1x TX 30x25; 1x TX 40x25	



849/855/867/18 Tresp spiralbor-bits og bitssett

18 delers tresp spiralborbits- og bitssett. Høykvalitets tresp spiralborbits for punktnøyaktig boring uten oppflising i myktré, hardtré og belagte platematerialer.

Av hurtigstål (HSS). Fint avstemt materialeelastisitet sørger for lang brukstid. Svært god rundløpsnøyaktighet.

Svært god kraftoverføring via sekskantstamme. Universalholderen Rapidaptor gjør det mulig å skifte bits lynraskt uten bruk av verktøy.

Drev: 1/4" sekskant, passer for holdere med feste iht. DIN ISO 1173-D 6,3.

849/855/867/18 Tresp spiralbor-bits og bitssett



Code	EAN			
05104653001	4013288 111661			1
		●○	889/4/1 K 1x 1/4"x50	
		●	849 HSS 1x 3,0x70,0; 1x 4,0x74,0; 1x 5,0x85,0; 1x 6,0x95,0; 1x 8,0x110,0	
		+	855/1 TH PZ 2x PZ 1x25; 3x PZ 2x25; 1x PZ 3x25	
		⊗	867/1 TORX® 1x TX 10x25; 1x TX 15x25; 1x TX 20x25; 1x TX 25x25; 1x TX 30x25; 1x TX 40x25	

Terrassebygg-sett T 1

Kompakt Wera verktøysett med de 17 viktigste skruverktøyene for terrasseboring. Bits utført i rustfritt stål for å unngå fremmedrust.

Med en særdeles smart bitsholder, som takket være variabel innskruingsdybdebegrensning gjør at skruhodene kan forsenkes med jevn dybde og som med den påmonterte filtringen forhindrer skader på trebordenes overflate.

- 17 delers verktøysett av høy kvalitet for jevnt og fluktende forsenkede skruer i trebord ved terrassebygging
- Bitsholder med variabel innstillbar innskruingsdybdebegrensning og beskyttende filtrering for å skåne overflatene
- 15 bits (TORX®, PH, PZ) av rustfritt stål for å unngå fremmedrust samt bitsholder i rustfritt stål 3888/4/1 K Rapidaptor
- Med «Take it easy» verktøyidentifikasjon: Fargekodning i henhold til profil og størrelsesstempel
- Kompakt sammenleggbart futteral med Wera 2go-kompatibilitet inkl. fire reservefiltringer

Terrassebygg-sett T 1



Code	EAN			
05134021001	4013288 219510			1
		●○	881/4/1 1x 1/4"x90 ¹⁾	
		●○	3888/4/1 K 1x 1/4"x50	
		+	3851/1 TS PH 1x PH 1x25; 1x PH 2x25; 1x PH 3x25	
		+	3855/1 TS PZ 1x PZ 1x25; 2x PZ 2x25; 1x PZ 3x25	
		⊗	3867/1 TS TORX® 1x TX 10x25; 1x TX 15x25; 1x TX 20x25; 1x TX 25x25; 1x TX 30x25; 1x TX 40x25	
		⊗	3867/1 TS P TORX® 2x TX 25x25	
			9201 4x 27,0	

¹⁾Reservedelsett med 5 filtringer kan bestilles med kodennummeret 05130003001.

Bit-Check 10 Drywall 1

Bit-Check for bruk innen tørrbygging; høykvalitets distansehylse av aluminium.

Skruedybde kan stilles inn trinnløst og gir mulighet for fluktende forsenking av skruer; 9 tørrbyggingsbits med tilpasset spisstamme, lengde 25 mm.

Bit-Check 10 Drywall 1



Code	EAN			
05136011001	4013288 178657			1
		● ○	896/4/1 1x 1/4"x50	
		+	851/1 RZ PH 9x PH 2x25	

Bit-Check 6 SHK 1 SB

6 Wera bits (50 mm lange) oversiktlig plassert på minst mulig plass i den praktiske Bit-Check. Spesielt egnet for sanitærteknikk, varmeteknikk og klimateknikk; Bit-Checks gir en rask oversikt over det eksisterende verktøyet. Bits som det ikke er behov for, blir ganske enkelt satt tilbake i sortimentet og går ikke tapt. Enkel transport, f.eks. i skjortelommen. De slitesterke bitsene er egnet for universell bruk.

- Bitsmontering spesielt egnet for bruk i sanitær-, varme- og klimateknikksektoren
- Slitesterke bits for universell bruk
- Den slitesterke utformingen av bitsene forhindrer for tidlig brudd på verktøyspissene
- Hex-Plus gir lengre liv til innvendige sekskantskruer
- 50 mm lange bits
- Oppstillbar, flerkomponent Bit-Check
- Plasten i Bit-Check er meget robust og garanterer lang levetid

Bit-Check 6 SHK 1 SB



Code	EAN			
05073631001	4013288 227997			1
		+	851/4 TZ 1x PH 1x50	
		● ○	867/4 Z TORX® 1x TX 15x50; 1x TX 20x50; 1x TX 25x50	
		○	840/4 Z 1x 5.0x50; 1x 6.0x50 ¹⁾	

¹⁾Sekskantklinge





Momentverktøy

Serie 7400 Kraftform justerbare momentskruttrekkere med Rapidaptor hurtigchuck

Variabel momentinnstilling med den største nøyaktighet. Enkel innstilling av nødvendig moment uten spesialverktøy. Lett å lese av skalaverdien.

Med klikksignal. Rapidaptor-hurtigskiftteknologi for lynraskt skifte av bits. Ubegrenset løsemoment for å løse skruer som sitter fast. Flerkomponents Kraftform-håndtak med harde og myke soner for høy arbeidshastighet og skåning av håndflaten.

Passer til bits med 1/4" utvendig sekskantdrev iht. DIN ISO 1173-C 6,3 og E 6,3 (ISO 1173).

Serie 7400 Kraftform justerbare momentskruttrekkere (0,1–3,0 Nm) med Rapidaptor hurtigchuck



Code	EAN	Art.No.						
Code	4013288	Art.No.		Nm	Nm	mm	mm	
05074770001 ¹⁾	179012	7430	1/4"	0,10-0,34	0,015	89	142	1
05074772001 ¹⁾	179128	7431	1/4"	0,30-1,00	0,05	89	142	1
05074774001 ¹⁾	179135	7432	1/4"	0,90-1,50	0,05	89	142	1
05074700001	100641	7440	1/4"	0,3-1,2	0,05	105	155	1
05074701001	100658	7441	1/4"	1,2-3,0	0,10	105	155	1

¹⁾Med lupe til å sette på, slik at det blir lett å lese av skalaen.

Serie 7400 Kraftform justerbare momentskruttrekkere (2,5–29,0 in. lbs.) med Rapidaptor hurtigchuck



Code	EAN	Art.No.						
Code	4013288	Art.No.		in. lbs.	in. lbs.	mm	mm	
05074710001	102881	7445	1/4"	2,5-11,5	0,5	105	155	1
05074711001	102898	7446	1/4"	11,0-29,0	1,0	105	155	1

Serie 7400 Kraftform pistolhåndtak, justerbare momentskruttrekkere (3,0–8,8 Nm) med Rapidaptor hurtigchuck



Code	EAN	Art.No.						
Code	4013288	Art.No.		Nm	Nm	mm	mm	
05074702001	101730	7442	1/4"	3,0-6,0	0,25	150	100	1
05074705001	119308	7443	1/4"	4,0-8,8	0,40	150	100	1

Serie 7400 Kraftform pistolhåndtak, justerbare momentskruttrekkere (25,0–55,0 in. lbs.) med Rapidaptor hurtigchuck



Code	EAN	Art.No.						
Code	4013288	Art.No.		in. lbs.	in. lbs.	mm	mm	
05074712001	102904	7447	1/4"	25,0-55,0	2,5	150	100	1

9524 Verktøysett for solcellemontering 1

7 delers verktøysett for montering av solcelleanlegg. 1 moment-skrutrekker 7442 (pistolgrep) for måleområdet 3,0-6,0 Nm. Numerisk momentvisning. Pålitelig utløsningsmekanisme med akustisk signal når innstilt moment er nådd. 1 Rapidaptor bitsholder 889/4/1 F med frihjulsfunksjon for spesielt rask returbevegelse uten avbrudd for å skifte grep når du trekker til mot høyre. 1 kombinasjonsnøkkel 6003 Joker. På grunn av den spesielle kjevegeometrien er festealternativene til verktøyet utvidet, noe som gjør kombinasjonsnøkkelen spesielt egnet for montering på trange steder.

2 monteringsnøkler for solcelleplugg MC4 (Multi-Contact). 1 pipe 1/2" (slisset) str. 17 for montering av panel-pluggkontakter, 1 verktøyskaft (adapter 1/4" til 1/2") for manuelle piper.

- Skruverktøysett for installasjon av solcelleanlegg
- Inkluderer 2 monteringsnøkler 9108 for solcelleplugg MC4 (Multi-Contact)
- Inkludert momentskrutrekker 7442 (3,0-6,0 Nm) med pistolgrep
- Inkludert Rapidaptor bitsholder 889/4/1 F med frihjulsfunksjon for spesielt rask returbevegelse uten avbrudd for å skifte grep når du trekker til mot høyre
- Inkludert Joker kombinasjonsnøkkel 6003, spesielt egnet for trange monteringssteder; den spesielle kjevegeometrien utvider festealternativene til verktøyet
- Inkludert 1/2" pipesett (slisset) Str. 17 for montering av innebygde kontakter
- Inkluderer verktøyskaft 870/4 (adapter 1/4" sekskant til 1/2" firkant) for manuelt betjente 1/2" piper

9524 Verktøysett for solcellemontering 1



Code	EAN		
05136043001	4013288 228017		1
		● 7400 Pistolhåndtak 1x 7442, 3,0-6,0 Nm	
		● 8790 HMC Deep med utsnitt 1x 17,0x76,0	
		○ 870/4 A 1x 1/4"x1/2"x72	
		● 889/4/1 F 1x 1/4"x64	
		6003 Joker 1x 17x190	
		9108 2x 115	
		Krok og borrelås tape 120 1x 50,0x120,0	

7443/12 Monteringssett for dekktrykkkontrollsystemer

12 delers verktøysett for fagmessig montering og demontering av dekktrykkkontrollsystemer. Med momentteknologi for kontrollert tiltrekking av skruer. Håndverktøy med flerkomponents Kraftform-håndtak for høy arbeidshastighet kombinert med god ergologi. Fem forhåndsinnstilte verktøy for å feste nippelmutteren på skruen og for å skru sensoren på ventilen. To forhåndsinnstilte ventiltrekkerer med et moment på 0,25 Nm og 0,45 Nm. Et justerbart Kraftform-pistolhåndtak for momenter fra 4,0 til 8,8 Nm. Passer til alle utbredte dekktrykkkontrollsystemer. Sikker skruing takket være entydig fargemerking av de innstilte momentverdiene (Beru/Huf®: TX 10 gul 1,25 Nm; Schrader®: TX 10 grønn 1,4 Nm; Cup®/RTS®: TX 20 grå 2,0 Nm). Momentskrutrekkeren som er forhåndsinnstilt på 3,3 Nm, håndterer både nippelmutter og forbindelsesskrue på sensorene i Alligator-systemet. I tillegg inngår følgende: bitsadappter, to bits, ventilmothold (for bruk opp til 4,5 Nm).

7443/12 Monteringssett for dekktrykkkontrollsystemer

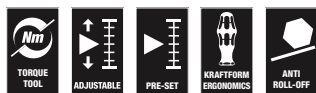

Code	EAN		
05074746001	178404		1
		● 7400 Pistolhåndtak 1x 7443, 4,0-8,8 Nm	
		● Serie 7400 Kraftform momentskrutrekker med fast forhåndsinnstilt måleverdi fra fabrikk 1x 7464, 3,3 Nm, 3,0-6,0 Nm	
		⊕ 300 TX 1x TX 10x1,25; 1x TX 10x1,4	
		● 790 A/50 1x 11,0x50,0; 1x 12,0x50,0	
		⊕ 867/4 TORX® HF 1x TX 15x50; 1x TX 20x50	
		○ 870/1 1x 1/4"x25 ¹⁾	
		● 300 V 1x 0,25; 1x 0,45	
		○ 327 1x 32x70	

¹⁾Med kule, for manuelt feste av piper

7440/41 Kraftform momentskrutrekkersett 0,3–3,0 Nm

Wera momentskrutrekkersett. To momentskrutrekkerer med variabel momentinnstilling med den største nøyaktighet.

Enkel innstilling av nødvendig moment uten spesialverktøy. Lett å lese av skalaverdien. Med klikksignal. Rapidaptor-hurtigskifteteknologi for lynraskt skifte av bits.

Ubegrenset løsemoment for å løse skruer som sitter fast. Flerkomponents Kraftform-håndtak med harde og myke soner for høy arbeidshastighet og skåning av håndflaten.

Inkludert bitsortiment i stabil plastkoffert av høy kvalitet.

7440/41 Kraftform momentskrutrekkersett 0,3–3,0 Nm



Code	EAN		
05074738001	112354		1
		● 7400 1x 7440, 1/4", 0,3-1,2 Nm; 1x 7441, 1/4", 1,2-3,0 Nm	
		⊕ 867/1 TZ TORX® 1x TX 6x25; 1x TX 7x25; 1x TX 8x25; 1x TX 9x25; 1x TX 10x25; 1x TX 15x25; 1x TX 20x25; 1x TX 25x25; 1x TX 30x25	
		⊕ 867/1 IP TORX PLUS® 1x 6 IPx25; 1x 7 IPx25; 1x 8 IPx25; 1x 9 IPx25; 1x 10 IPx25; 1x 15 IPx25; 1x 20 IPx25; 1x 25 IPx25; 1x 30 IPx25	
		○ 840/1 Z Hex-Plus 1x 2,0x25; 1x 2,5x25; 1x 3,0x25; 1x 4,0x25; 1x 5,0x25; 1x 6,0x25	

7440/41/42 Kraftform momentskrutrekkersett 0,3–6,0 Nm



Code	EAN		
05074739001	4013288 113924		1
		7400 1x 7440, 0,3-1,2 Nm; 1x 7441, 1,2-3,0 Nm	
		7400 Pistolhåndtak 1x 7442, 3,0-6,0 Nm	
		867/1 TZ TORX® 1x TX 6x25; 1x TX 7x25; 1x TX 8x25; 1x TX 9x25; 1x TX 10x25; 1x TX 15x25; 1x TX 20x25; 1x TX 25x25; 1x TX 30x25	
		867/1 IP TORX PLUS® 1x 6 IPx25; 1x 7 IPx25; 1x 8 IPx25; 1x 9 IPx25; 1x 10 IPx25; 1x 15 IPx25; 1x 20 IPx25; 1x 25 IPx25; 1x 30 IPx25	
		840/1 Z 1x 2,0x25; 1x 2,5x25; 1x 3,0x25; 1x 4,0x25; 1x 5,0x25; 1x 6,0x25	

7445/46/47 Kraftform momentskrutrekkersett 2,5-55,0 in. lbs.



Code	EAN		
05350451001	4013288 161383		1
		7400 Imperial 1x 7445, 2,5-11,5 in. lbs.; 1x 7446, 11,0-29,0 in. lbs.,	
		7400 Imperial pistolhåndtak 1x 7447, 25,0-55,0 in. lbs.,	
		867/1 TZ TORX® 1x TX 6x25; 1x TX 7x25; 1x TX 8x25; 1x TX 9x25; 1x TX 10x25; 1x TX 15x25; 1x TX 20x25; 1x TX 25x25; 1x TX 30x25	
		867/1 IP TORX PLUS® 1x 6 IPx25; 1x 7 IPx25; 1x 8 IPx25; 1x 9 IPx25; 1x 10 IPx25; 1x 15 IPx25; 1x 20 IPx25; 1x 25 IPx25; 1x 30 IPx25	
		840/1 Z 1x 2,0x25; 1x 2,5x25; 1x 3,0x25; 1x 4,0x25; 1x 5,0x25; 1x 6,0x25	

7443/61/9 Monteringssett for dekktrykkkontrollsystemer

9 delers verktøysett for fagmessig montering og demontering av dekktrykkkontrollsystemer. Med momentteknologi for kontrollert tiltrekking av skruer.

Håndverktøy med flerkomponents Kraftform-håndtak for høy arbeidshastighet kombinert med god ergonomi. To forhåndsinnstilte verktøy for å feste nippelmutteren på skruen og for å skru sensoren på ventilen.

Et justerbart Kraftform-pistolhåndtak for momenter fra 4,0 til 8,8 Nm. To TX-bits med holdefunksjon, bitsadapter, to piper samt ventilmothold (for bruk opp til 4,5 Nm).

Blant annet egnet for dekktrykkkontrollsystemene fra Schrader®, Alligator®, VDO®.

7443/61/9 Monteringssett for dekktrykkkontrollsystemer



Code	EAN		
05074745001	4013288 168818		1
		7400 Serie 7400 Kraftform momentskrutrekker med fast forhåndsinnstilt måleverdi fra fabrikk 1x 7461, 1,2 Nm, 1,2-3,0 Nm ¹⁾	
		7400 Pistolhåndtak 1x 7443, 4,0-8,8 Nm	
		300 TX 1x TX 10x1,4	
		870/1 1x 1/4"x25 ²⁾	
		790 A/50 1x 11,0x50,0; 1x 12,0x50,0	
		867/4 TORX® HF 1x TX 15x50; 1x TX 20x50	
		327 1x 32x70	

¹⁾ Det forhåndsinnstilte momentet kan endres. Dette krever imidlertid bruk av spesialverktøy og momentteststyr. Ta kontakt med Wera Torque Service.

²⁾ Med kule, for manuelt feste av piper

1430 ESD Kraftform Micro justerbare momentskrukkere (0,02–0,11 Nm) med hurtigchuck

- Elektrostatisk sikkert verktøy takket være overflatemotstand på $\leq 10^9$ ohm
- Passer til bits med 4 mm Halfmoon og 4 mm HIOS drev
- Brukes f.eks. på smarttelefoner, mobiltelefoner, kameraer og elektronikkenheter

1430 ESD Kraftform Micro justerbare momentskrukkere (0,02–0,11 Nm) med hurtigchuck



Code	EAN	Art.No.	Nm	Nm	mm	mm	mm	mm	mm
05074802001 ¹⁾	179043	1430 ESD	0,02-0,06	0,0025	141	5 7/16"			1
05074804001 ¹⁾	179104	1431 ESD	0,05-0,11	0,005	141	5 7/16"			1

¹⁾Med lupe til å sette på, slik at det blir lett å lese av skalaen.

Serie 7400 ESD Kraftform justerbare momentskrukkere (0,1–3,0 Nm) med Rapidaptor hurtigchuck

- Elektrostatisk sikkert verktøy takket være overflatemotstand på $\leq 10^9$ ohm

Serie 7400 ESD Kraftform justerbare momentskrukkere (0,1–3,0 Nm) med Rapidaptor hurtigchuck



Code	EAN	Art.No.	Nm	Nm	mm	mm	mm	mm
05074780001 ¹⁾	179159	7430 ESD	1/4"	0,10-0,34	0,015	89	142	1
05074782001 ¹⁾	179166	7431 ESD	1/4"	0,30-1,00	0,05	89	142	1
05074784001 ¹⁾	179173	7432 ESD	1/4"	0,90-1,50	0,05	89	142	1
05074730001	106964	7440 ESD	1/4"	0,3-1,2	0,05	105	155	1
05074731001	106971	7441 ESD	1/4"	1,2-3,0	0,10	105	155	1

¹⁾Med lupe til å sette på, slik at det blir lett å lese av skalaen.

Serie 7400 ESD Kraftform justerbare momentskrukkere (2,5–29,0 in.lbs.) med Rapidaptor hurtigchuck

- Elektrostatisk sikkert verktøy takket være overflatemotstand på $\leq 10^9$ ohm

Serie 7400 ESD Kraftform justerbare momentskrukkere (2,5–29,0 in.lbs.) med Rapidaptor hurtigchuck

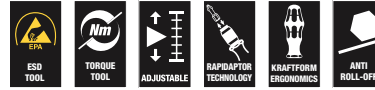

Code	EAN	Art.No.	in. lbs.	in. lbs.	mm	mm	mm
05074733001	106988	7445 ESD	1/4"	2,5-11,5	0,5	105	155
05074734001	106995	7446 ESD	1/4"	11,0-29,0	1,0	105	155

Serie 7400 ESD Kraftform justerbare momentskrukkere (0,1–1,0 Nm) med hurtigchuck

- Elektrostatisk sikkert verktøy takket være overflatemotstand på $\leq 10^9$ ohm
- Passer til bits med 4 mm Halfmoon og 4 mm HIOS drev

Serie 7400 ESD Kraftform justerbare momentskrukkere (0,1–1,0 Nm) med hurtigchuck



Code	EAN	Art.No.	Nm	Nm	mm	mm	mm	mm
05074786001 ¹⁾	179036	7435 ESD	0,10-0,34	0,015	89	142	5 7/16"	1
05074788001 ¹⁾	179029	7436 ESD	0,30-1,00	0,05	89	142	5 7/16"	1

¹⁾Med lupe til å sette på, slik at det blir lett å lese av skalaen.

Serie 7400 Kraftform momentskrutrekker, med fast forhåndsinnstilt måleverdi fra fabrikk

Wera momentskrutrekker. Med fast momentverdi forhåndsinnstilt på den minste skalaverdien fra fabrikk. For alle bruksområder der det kreves samme moment og nøyaktighet ved gjentakelser.

Momentverdien kan endres innenfor måleområdet med et tilleggsverktøy (rekalibreringssett, kan bestilles med kodennummer 05137003001).

Kontroller deretter den innstilte verdien med en kommersielt tilgjengelig momenttester. Ubegrenset løsemoment for å løse skruer som sitter fast. Rapidaptor-hurtigskiftteknologi for lynraskt skifte av bits.

Passer til bits med 1/4" utvendig sekskantdrev iht. DIN ISO 1173-C 6,3 og E 6,3 (ISO 1173).

Flerkomponents Kraftform-håndtak med harde og myke soner for høy arbeidshastighet og skåning av håndflaten.

Merk følgende: 1 Ncm = 0,01 Nm.

Serie 7400 Kraftform momentskrutrekker, med fast forhåndsinnstilt måleverdi fra fabrikk (0,1-1,5 Nm), med Rapidaptor hurtigchuck, håndtaksstørrelse 89 mm



Code	EAN	Art.No.						
05074790001 ¹⁾	179395	7450	1/4"	0,1	0,1-0,34	89	133	1
05074792001 ¹⁾	179203	7451	1/4"	0,3	0,3-1,0	89	133	1
05074794001 ¹⁾	179197	7452	1/4"	0,9	0,9-1,5	89	133	1

¹⁾ Det forhåndsinnstilte momentet kan endres. Dette krever imidlertid bruk av spesialverktøy og momenttestutstyr. Ta kontakt med Wera Torque Service.

Serie 7400 Kraftform momentskrutrekker, med fast forhåndsinnstilt måleverdi fra fabrikk (0,3-3,0 Nm) med Rapidaptor hurtigchuck, håndtaksstørrelse 105 mm

Wera momentskrutrekker. Med fast momentverdi forhåndsinnstilt på den minste skalaverdien fra fabrikk. For alle bruksområder der det kreves samme moment og nøyaktighet ved gjentakelser.

Momentverdien kan endres innenfor måleområdet med et tilleggsverktøy (rekalibreringssett, kan bestilles med kodennummer 05137001001).

Kontroller deretter den innstilte verdien med en kommersielt tilgjengelig momenttester. Ubegrenset løsemoment for å løse skruer som sitter fast. Rapidaptor-hurtigskiftteknologi for lynraskt skifte av bits.

Passer til bits med 1/4" utvendig sekskantdrev iht. DIN ISO 1173-C 6,3 og E 6,3 (ISO 1173).

Flerkomponents Kraftform-håndtak med harde og myke soner for høy arbeidshastighet og skåning av håndflaten.

Merk følgende: 1 Ncm = 0,01 Nm.

Serie 7400 Kraftform momentskrutrekker, med fast forhåndsinnstilt måleverdi fra fabrikk (0,3-3,0 Nm) med Rapidaptor hurtigchuck, håndtaksstørrelse 105 mm



Code	EAN	Art.No.						
05074715001 ¹⁾	102911	7460	1/4"	0,3	0,3-1,2	105	155	1
05074716001 ¹⁾	102928	7461	1/4"	1,2	1,2-3,0	105	155	1

¹⁾ Det forhåndsinnstilte momentet kan endres. Dette krever imidlertid bruk av spesialverktøy og momenttestutstyr. Ta kontakt med Wera Torque Service.

Serie 7400 Kraftform momentskrutrekere, med fast forhåndsinnstilt måleverdi fra fabrikk (3,0-8,8 Nm), pistolgrep

Wera momentskrutrekker. Kraftform-pistolhåndtak for spesielt høy momentoverføring, flerkomponents for høy arbeidshastighet og svært ergonomisk skruing. Med fast momentverdi forhåndsinnstilt på den minste skalaverdien fra fabrikk.

For alle bruksområder der det kreves samme moment og nøyaktighet ved gjentakelser. Momentverdien kan endres innenfor måleområdet med et tilleggsverktøy (rekalibreringssett, kan bestilles med kodennummer 0513700201).

Kontroller deretter den innstilte verdien med en kommersielt tilgjengelig momenttester. Ubegrenset løsemoment for å løse skruer som sitter fast. Rapidaptor-hurtigskifteteknologi for lynraskt skifte av bits.

Passer til bits med 1/4" utvendig sekskantdrev iht. DIN ISO 1173-C 6,3 og E 6,3 (ISO 1173).

Flerkomponents Kraftform-håndtak med harde og myke soner for høy arbeidshastighet og skåning av håndflaten.

Merk følgende: 1 Ncm = 0,01 Nm.

Serie 7400 Imperial Kraftform momentskrutrekere, med fast forhåndsinnstilt måleverdi fra fabrikk (2,5–29,0 in. lbs.) med Rapidaptor hurtigchuck, håndtaksstørrelse 105 mm

Serie 7400 Imperial Kraftform momentskrutrekere, med fast forhåndsinnstilt måleverdi fra fabrikk (2,5–29,0 in. lbs.) med Rapidaptor hurtigchuck, håndtaksstørrelse 105 mm

Wera momentskrutrekker. Med fast momentverdi forhåndsinnstilt på den minste skalaverdien fra fabrikk.

For alle bruksområder der det kreves samme moment og nøyaktighet ved gjentakelser. Momentverdien kan endres innenfor måleområdet med et tilleggsverktøy (rekalibreringssett, kan bestilles med kodennummer 0513700101).

Kontroller deretter den innstilte verdien med en kommersielt tilgjengelig momenttester. Ubegrenset løsemoment for å løse skruer som sitter fast. Rapidaptor-hurtigskifteteknologi for lynraskt skifte av bits.

Passer til bits med 1/4" utvendig sekskantdrev iht. DIN ISO 1173-C 6,3 og E 6,3 (ISO 1173).

Flerkomponents Kraftform-håndtak med harde og myke soner for høy arbeidshastighet og skåning av håndflaten.

Merk følgende: 1 Ncm = 0,01 Nm.



	EAN							
Code	4013288	Art.No.		Nm	Nm	mm	mm	
05074717001 ¹⁾	102935	7462	1/4"	3,0	3,0-6,0	150	100	1
05074728001 ¹⁾	156167	7463	1/4"	4,0	4,0-8,8	150	100	1

¹⁾ Det forhåndsinnstilte momentet kan endres. Dette krever imidlertid bruk av spesialverktøy og momenttestutstyr. Ta kontakt med Wera Torque Service.



	EAN							
Code	4013288	Art.No.		in. lbs.	in. lbs.	mm	mm	
05074720001 ¹⁾	102942	7465	1/4"	2,5	2,5-11,5	105	155	1
05074722001 ¹⁾	103116	7466	1/4"	11,0	11,0-29,0	105	155	1

¹⁾ Det forhåndsinnstilte momentet kan endres. Dette krever imidlertid bruk av spesialverktøy og momenttestutstyr. Ta kontakt med Wera Torque Service.

Serie 7400 Imperial Kraftform momentskrutrekker, med fast forhåndsinnstilt måleverdi fra fabrikk (25,0-55,0 in. lbs.) med Rapidaptor hurtigchuck, pistolgrep

Wera momentskrutrekker. Kraftform-pistolhåndtak for spesielt høy momentoverføring, flerkomponents for høy arbeidshastighet og svært ergonomisk skruing.

Med fast momentverdi forhåndsinnstilt på den minste skalaverdien fra fabrikk. For alle bruksområder der det kreves samme moment og nøyaktighet ved gjentakelser.

Momentverdien kan endres innenfor måleområdet med et tilleggsverktøy (rekalibreringssett, kan bestilles med kodennummer 05137002001).

Kontroller deretter den innstilte verdien med en kommersielt tilgjengelig momenttester. Ubegrenset løsemoment for å løse skruer som sitter fast. Rapidaptor-hurtigskiftteknologi for lynraskt skifte av bits. Passer til bits med 1/4" utvendig sekskantdrev iht. DIN ISO 1173-C 6,3 og E 6,3 (ISO 1173).

Flerkomponents Kraftform-håndtak med harde og myke soner for høy arbeidshastighet og skåning av håndflaten.

Merk følgende: 1 Ncm = 0,01 Nm.

Serie 7400 Imperial Kraftform momentskrutrekker, med fast forhåndsinnstilt måleverdi fra fabrikk (25,0-55,0 in. lbs.) med Rapidaptor hurtigchuck, pistolgrep

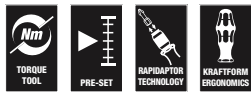

	EAN							
Code	4013288	Art.No.						
05074721001 ¹⁾	102959	7467	1/4"	25,0	25,0-55,0	150	100	1

¹⁾ Det forhåndsinnstilte momentet kan endres. Dette krever imidlertid bruk av spesialverktøy og momenttestutstyr. Ta kontakt med Wera Torque Service.

Serie 7400 ESD Kraftform momentskrutrekker, med fast forhåndsinnstilt måleverdi fra fabrikk (0,1-1,5 Nm) med Rapidaptor hurtigchuck, håndtaksstørrelse 105 mm

Wera momentskrutrekker. Sikkert vern mot elektrostatisk energi og følgeskader. Med fast momentverdi forhåndsinnstilt på den minste skalaverdien fra fabrikk.

For alle bruksområder der det kreves samme moment og nøyaktighet ved gjentakelser. Momentverdien kan endres innenfor måleområdet med et tilleggsverktøy (rekalibreringssett, kan bestilles med kodennummer 05137003001).

Kontroller deretter den innstilte verdien med en kommersielt tilgjengelig momenttester. Ubegrenset løsemoment for å løse skruer som sitter fast.

Rapidaptor-hurtigskiftteknologi for lynraskt skifte av bits. Passer til bits med 1/4" utvendig sekskantdrev iht.

DIN ISO 1173-C 6,3 og E 6,3 (ISO 1173).

Flerkomponents Kraftform-håndtak med harde og myke soner for høy arbeidshastighet og skåning av håndflaten.

Merk følgende: 1 Ncm = 0,01 Nm.

- Elektrostatisk sikkert verktøy takket være overflatemotstand på $\leq 10^9$ ohm

Serie 7400 ESD Kraftform momentskrutrekker, med fast forhåndsinnstilt måleverdi fra fabrikk (0,1-1,5 Nm) med Rapidaptor hurtigchuck, håndtaksstørrelse 105 mm

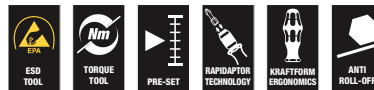

	EAN							
Code	4013288	Art.No.						
05074840001 ¹⁾	179487	7460 ESD	1/4"	0,3	0,3-1,2	105	155	1
05074842001 ¹⁾	179098	7461 ESD	1/4"	1,2	1,2-3,0	105	155	1

¹⁾ Det forhåndsinnstilte momentet kan endres. Dette krever imidlertid bruk av spesialverktøy og momenttestutstyr. Ta kontakt med Wera Torque Service.

Serie 7400 ESD Kraftform momentskrutrekker, med fast forhåndsinnstilt måleverdi fra fabrikk (0,1-1,5 Nm), med Rapidaptor hurtigchuck, håndtaksstørrelse 89 mm

Wera momentskrutrekker. Sikkert vern mot elektrostatisk energi og følgeskader. Med fast momentverdi forhåndsinnstilt på den minste skalaverdien fra fabrikk.

For alle bruksområder der det kreves samme moment og nøyaktighet ved gjentakelser. Momentverdien kan endres innenfor måleområdet med et tilleggsverktøy (rekalibreringssett, kan bestilles med kodennummer 05137003001).

Kontroller deretter den innstilte verdien med en kommersielt tilgjengelig momenttester. Rapidaptor-hurtigskiftteknologi for lynraskt skifte av bits. Ubegrenset løsemoment for å løse skruer som sitter fast.

Flerkomponents Kraftform-håndtak med harde og myke soner for høy arbeidshastighet og skåning av håndflaten.

Passer til bits med 1/4" utvendig sekskantdrev iht. DIN ISO 1173-C 6,3 og E 6,3 (ISO 1173).

Merk følgende: 1 Ncm = 0,01 Nm.

- Elektrostatisk sikkert verktøy takket være overflatemotstand på $\leq 10^9$ ohm

Serie 7400 ESD Kraftform momentskrutrekker, med fast forhåndsinnstilt måleverdi fra fabrikk (0,1-1,5 Nm), med Rapidaptor hurtigchuck, håndtaksstørrelse 89 mm

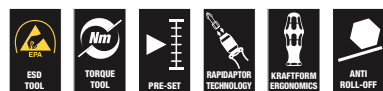

Code	EAN	Art.No.	1/4"	Nm	Nm	mm	mm	
05074820001 ¹⁾	179210	7450 ESD	1/4"	0,1	0,1-0,34	89	133	1
05074822001 ¹⁾	179470	7451 ESD	1/4"	0,3	0,3-1,0	89	133	1
05074824001 ¹⁾	179227	7452 ESD	1/4"	0,9	0,9-1,5	89	133	1

¹⁾ Det forhåndsinnstilte momentet kan endres. Dette krever imidlertid bruk av spesialverktøy og momenttestutstyr. Ta kontakt med Wera Torque Service.

Serie 7400 ESD Kraftform momentskrutrekker, med fast forhåndsinnstilt måleverdi fra fabrikk (0,1-1,0 Nm) med hurtigchuck

Wera momentskrutrekker. Sikkert vern mot elektrostatisk energi og følgeskader. Med fast momentverdi forhåndsinnstilt på den minste skalaverdien fra fabrikk.

For alle bruksområder der det kreves samme moment og nøyaktighet ved gjentakelser. Momentverdien kan endres innenfor måleområdet med et tilleggsverktøy (rekalibreringssett, kan bestilles med kodennummer 05137003001).

Kontroller deretter den innstilte verdien med en kommersielt tilgjengelig momenttester. Med hurtigchuck for lynraskt skifte av bits. Ubegrenset løsemoment for å løse skruer som sitter fast.

Flerkomponents Kraftform-håndtak med harde og myke soner for høy arbeidshastighet og skåning av håndflaten.

Passer til bits med 4 mm Halfmoon drev (Wera serie 9) og 4 mm HIOS drev (Wera serie 21).

Merk følgende: 1 Ncm = 0,01 Nm.

- Elektrostatisk sikkert verktøy takket være overflatemotstand på $\leq 10^9$ ohm
- Passer til bits med 4 mm Halfmoon og 4 mm HIOS drev

Serie 7400 ESD Kraftform momentskrutrekker, med fast forhåndsinnstilt måleverdi fra fabrikk (0,1-1,0 Nm) med hurtigchuck



Code	EAN	Art.No.	Nm	Nm	mm	mm		
05074826001 ¹⁾	179067	7455 ESD	0,1	0,1-0,34	89	138	5 1/4"	1
05074828001 ¹⁾	179050	7456 ESD	0,3	0,3-1,0	89	138	5 1/4"	1

¹⁾ Det forhåndsinnstilte momentet kan endres. Dette krever imidlertid bruk av spesialverktøy og momenttestutstyr. Ta kontakt med Wera Torque Service.

1460 ESD Kraftform Micro momentskrutrekker, med fast forhåndsinnstilt måleverdi fra fabrikk (0,02-0,11 Nm) med hurtigchuck

Med fast momentverdi forhåndsinnstilt på den minste skalaverdien fra fabrikk. For alle bruksområder der det kreves samme moment og nøyaktighet ved gjentakelser. Momentverdien kan endres innenfor måleområdet med tilleggsverktøyet 05137004001.

Kontroller deretter den innstilte verdien med en kommersielt tilgjengelig momenttester. Kompakt håndtak med system for utskiftbare klinger for finskruing med kontrollert moment. Kraftform Micro ESD-momentskrutrekkeren er ypperlig til momentstyrt skruing på komponenter som kan ta skade av statisk elektrisitet.

Egnet for feste av bits med 4 mm Halfmoon drev (Wera serie 9) og bits med 4 mm HIOS drev (Wera serie 21). Manipulasjonsbeskyttet. Tydelig hør- og merkbart sperresignal når innstilt moment er nådd. Nøyaktighet ved gjentakelser er 100 % sikret.

Ubegrenset manuelt løsemoment. Elektrisk overflatemotstand $\leq 10^9$ ohm for sikker beskyttelse mot elektrostatisk energi. Produsert iht. DIN EN 61340-5-1.

Håndtak/system for utskiftbare klinger for lynraskt skifte av klinge. Kraftform Micro-håndtak med dreibar hette samt hurtigdreiesone for lynrask skruing, ikke lenger behov for tidkrevende skifte av grep.

Kraftsone med integrerte myke soner sørger for overføring av høye løse- og tiltrekkingsmomenter. Presisjonssone rett over klingen for riktig dreievinkel under justeringsarbeid. Lynraskt feste av bits: Skyv ganske enkelt bitsen inn i festet, hvor den låses automatisk og sitter sikkert på plass.

Ved bytte av bits er det bare å skyve hylsen forover og ta ut bitsen. Frittstående betjeningshylse for enkel styring av verktøyet under skruingen. Bits egnet for hånd- og maskinskruing med elektriske skrutrekker (bl.a. HIOS, Delvo, Sehan).

Brukes f.eks. på smarttelefoner, mobiltelefoner, kameraer, elektroniske enheter, på tannlaboratorier og tannlegekontorer.

Merk følgende: 1 Ncm = 0,01 Nm.

- Elektrostatisk sikkert verktøy takket være overflatemotstand på $\leq 10^9$ ohm
- Egnet for feste av bits med 4 mm Halfmoon drev og 4 mm HIOS drev
- Brukes f.eks. på smarttelefoner, mobiltelefoner, kameraer og elektronikkenheter

1460 ESD Kraftform Micro momentskrutrekker, med fast forhåndsinnstilt måleverdi fra fabrikk (0,02-0,11 Nm) med hurtigchuck



	EAN						
Code	4013288	Art.No.	Nm	Nm	mm		
0507480001 ¹⁾	168351	1460 ESD	0,035	0,02-0,06	131	5 1/4"	1
05074810001 ¹⁾	179463	1461 ESD	0,050	0,05-0,11	131	5 1/4"	1

¹⁾ Det forhåndsinnstilte momentet kan endres. Dette krever imidlertid bruk av spesialverktøy og momentteststyr. Ta kontakt med Wera Torque Service.

Serie 7400 Kraftform momentskrutrekker med fast forhåndsinnstilt måleverdi fra fabrikk etter kundens ønske, håndtaksstørrelse 89 mm

Wera momentskrutrekker. Med fast momentverdi forhåndsinnstilt etter kundens ønske fra fabrikk. For alle bruksområder der det kreves samme moment og nøyaktighet ved gjentakelser.

Momentverdien kan endres innenfor måleområdet med et tilleggsverktøy (rekalibreringssett, kan bestilles med kodenummer 05137003001).

Kontroller deretter den innstilte verdien med en kommersielt tilgjengelig momenttester. Ubegrenset løsemoment for å løse skruer som sitter fast.

Rapidaptor-hurtigskiftteknologi for lynraskt skifte av bits. Passer til bits med 1/4" utvendig sekskantdrev iht. DIN ISO 1173-C 6,3 og E 6,3 (ISO 1173).

Flerkomponents Kraftform-håndtak med harde og myke soner for høy arbeidshastighet og skåning av håndflaten.

Merk følgende: 1 Ncm = 0,01 Nm.

Serie 7400 Kraftform momentskrutrekker med fast forhåndsinnstilt måleverdi fra fabrikk etter kundens ønske, håndtaksstørrelse 89 mm



Code	EAN	Art.No.						
			Nm	mm	mm			
05074790010	188106	7450	1/4"	0,1-0,34	89	133	5 1/4"	1
05074792010	188113	7451	1/4"	0,3-1,0	89	133	5 1/4"	1
05074794010	188137	7452	1/4"	0,9-1,5	89	133	5 1/4"	1

^{*)}Den ønskede innstillingen kan foretas i følgende enheter: Nm, kgf. m, lbf. ft., ozf. in., dN. m, kgf. cm, lbf. in, in. oz, cN. m, gf. m, ft. lb, gf. cm, in. lb.

Serie 7400 Kraftform momentskrutrekker med fast forhåndsinnstilt måleverdi fra fabrikk etter kundens ønske, håndtaksstørrelse 105 mm

Wera momentskrutrekker. Med fast momentverdi forhåndsinnstilt etter kundens ønske fra fabrikk. For alle bruksområder der det kreves samme moment og nøyaktighet ved gjentakelser.

Momentverdien kan endres innenfor måleområdet med et tilleggsverktøy (rekalibreringssett, kan bestilles med kodenummer 05137001001).

Kontroller deretter den innstilte verdien med en kommersielt tilgjengelig momenttester.

Ubegrenset løsemoment for å løse skruer som sitter fast. Rapidaptor-hurtigskiftteknologi for lynraskt skifte av bits. Passer til bits med 1/4" utvendig sekskantdrev iht. DIN ISO 1173-C 6,3 og E 6,3 (ISO 1173).

Flerkomponents Kraftform-håndtak med harde og myke soner for høy arbeidshastighet og skåning av håndflaten.

Merk følgende: 1 Ncm = 0,01 Nm.

- Fast forhåndsinnstilt momentskrutrekker etter kundens ønske med Rapidaptor hurtigchuck
- Kan bare justeres med tilleggsverktøy
- For bits med 1/4" utvendig sekskantdrev
- Utlørsignal når innstilt verdi er nådd
- Flerkomponents Kraftform-håndtak for høy arbeidshastighet

Serie 7400 Kraftform momentskrutrekker med fast forhåndsinnstilt måleverdi fra fabrikk etter kundens ønske, håndtaksstørrelse 105 mm



Code	EAN	Art.No.						
			Nm	mm	mm			
05074715010	188144	7460	1/4"	0,3-1,2	105	155	6"	1
05074716010	188151	7461	1/4"	1,2-3,0	105	155	6"	1

^{*)}Den ønskede innstillingen kan foretas i følgende enheter: Nm, kgf. m, lbf. ft., ozf. in., dN. m, kgf. cm, lbf. in, in. oz, cN. m, gf. m, ft. lb, gf. cm, in. lb.

Serie 7400 Kraftform momentskrutrekker med fast forhåndsinnstilt måleverdi fra fabrikk etter kundens ønske, pistolhåndtak

Wera momentskrutrekker. Kraftform-pistolhåndtak for spesielt høy momentoverføring, flerkomponents for høy arbeidshastighet og svært ergonomisk skruing.

Med fast momentverdi forhåndsinnstilt fra fabrikk etter kundens ønske. For alle bruksområder der det kreves samme moment og nøyaktighet ved gjentakelser.

Momentverdien kan endres innenfor måleområdet med et tilleggsverktøy (rekalibreringssett, kan bestilles med kodennummer 05137002001).

Kontroller deretter den innstilte verdien med en kommersielt tilgjengelig momenttester. Rapidaptor-hurtigskiftteknologi for lynraskt skifte av bits.

Ubegrenset løsemoment for å løse skruer som sitter fast.

Flerkomponents Kraftform-håndtak med harde og myke soner for høy arbeidshastighet og skåning av håndflaten.

Merk følgende: 1 Ncm = 0,01 Nm.

Serie 7400 Kraftform momentskrutrekker med fast forhåndsinnstilt måleverdi fra fabrikk etter kundens ønske, pistolhåndtak

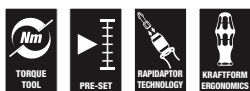

	EAN							
Code	4013288	Art.No.		Nm	mm	mm		
05074717010	188168	7462	1/4"	3,0-6,0	150	100	6"	1
05074728010	188199	7463	1/4"	4,0-8,8	150	100	6"	1

^{*)}Den ønskede innstillingen kan foretas i følgende enheter: Nm, kgf. m, lbf. ft., ozf. in., dN. m, kgf. cm, lbf. in, in. oz, cN. m, gf. m, ft. lb, gf. cm, in. lb.

Serie 7400 Imperial Kraftform momentskrutrekker med fast forhåndsinnstilt måleverdi fra fabrikk etter kundens ønske, håndtaksstørrelse 105 mm

Wera momentskrutrekker. Med fast momentverdi forhåndsinnstilt etter kundens ønske fra fabrikk.

For alle bruksområder der det kreves samme moment og nøyaktighet ved gjentakelser. Momentverdien kan endres innenfor måleområdet med et tilleggsverktøy (rekalibreringssett, kan bestilles med kodennummer 05137001001).

Kontroller deretter den innstilte verdien med en kommersielt tilgjengelig momenttester. Ubegrenset løsemoment for å løse skruer som sitter fast. Rapidaptor-hurtigskiftteknologi for lynraskt skifte av bits.

Passer til bits med 1/4" utvendig sekskantdrev iht. DIN ISO 1173-C 6,3 og E 6,3 (ISO 1173).

Flerkomponents Kraftform-håndtak med harde og myke soner for høy arbeidshastighet og skåning av håndflaten.

Merk følgende: 1 Ncm = 0,01 Nm.

Serie 7400 Imperial Kraftform momentskrutrekker med fast forhåndsinnstilt måleverdi fra fabrikk etter kundens ønske, håndtaksstørrelse 105 mm



	EAN						
Code	4013288	Art.No.		in. lbs.	mm	mm	
05074720010	188250	7465	1/4"	2,5-11,5	105	155	6"
05074722010	188267	7466	1/4"	11,0-29,0	105	155	6"

^{*)}Den ønskede innstillingen kan foretas i følgende enheter: Nm, kgf. m, lbf. ft., ozf. in., dN. m, kgf. cm, lbf. in, in. oz, cN. m, gf. m, ft. lb, gf. cm, in. lb.

Serie 7400 Imperial Kraftform momentskrutrekker med fast forhåndsinnstilt måleverdi fra fabrikk etter kundens ønske, pistolhåndtak

Wera momentskrutrekker. Kraftform-pistolhåndtak for spesielt høy momentoverføring, flerkomponents for høy arbeidshastighet og svært ergonomisk skruing.

Med fast momentverdi forhåndsinnstilt fra fabrikk etter kundens ønske.

For alle bruksområder der det kreves samme moment og nøyaktighet ved gjentakelser. Momentverdien kan endres innenfor måleområdet med et tilleggsverktøy (rekalibreringssett, kan bestilles med kodennummer 05137002001).

Kontroller deretter den innstilte verdien med en kommersielt tilgjengelig momenttester.

Rapidator-hurtigskiftteknologi for lynraskt skifte av bits. Ubegrenset løsemoment for å løse skruer som sitter fast.

Flerkomponents Kraftform-håndtak med harde og myke soner for høy arbeidshastighet og skåning av håndflaten.

Merk følgende: 1 Ncm = 0,01 Nm.

Serie 7400 Imperial Kraftform momentskrutrekker med fast forhåndsinnstilt måleverdi fra fabrikk etter kundens ønske, pistolhåndtak

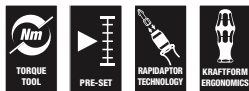

	EAN						
Code	4013288	Art.No.		in. lbs.	mm	mm	
05074721010	188274	7467	1/4"	25,0-55,0	150	100	6"

¹⁾Den ønskede innstillingen kan foretas i følgende enheter: Nm, kgf. m, lbf. ft., ozf. in., dN. m, kgf. cm, lbf. in, in. oz, cN. m, gf. m, ft. lb, gf. cm, in. lb.

1460 ESD Kraftform Micro momentskrutrekker med fast forhåndsinnstilt måleverdi fra fabrikk etter kundens ønske og hurtigchuck

Med fast forhåndsinnstilt moment fra fabrikk etter kundens ønske. Momentverdien kan endres innenfor måleområdet med et tilleggsverktøy (rekalibreringssett, kan bestilles med kodennummer 05137004001).

Kontroller deretter den innstilte verdien med en kommersielt tilgjengelig momenttester. Kompakt håndtak med system for utskiftbare klinger for finskruing med kontrollert moment.

Kraftform Micro ESD-momentskrutrekkeren er ypperlig til momentstyrt skruing på komponenter som kan ta skade av statisk elektrisitet. Egnet for feste av bits med 4 mm Halfmoon drev (Wera serie 9) og bits med 4 mm HIOS drev (Wera serie 21).

Manipulasjonsbeskyttet. Tydelig hør- og merkbart sperresignal når innstilt moment er nådd. Nøyaktighet ved gjentakelser er 100 % sikret. Ubegrenset manuelt løsemoment. Elektrisk overflatemotstand $\leq 10^9$ ohm for sikker beskyttelse mot elektrostatisk energi. Produsert iht. DIN EN 61340-5-1.

Håndtak/system for utskiftbare klinger for lynraskt skifte av klinge. Kraftform Micro-håndtak med dreibar hette samt hurtigdreiesone for lynrask skruing, ikke lenger behov for tidkrevende skifte av grep. Kraftsoner med integrerte myke soner sørger for overføring av høye løse- og tiltrekkingsmomenter.

Presisjonssone rett over klingens for riktig dreievinkel under justeringsarbeid. Lynrask feste av bits: Skyv ganske enkelt bitsen inn i festet, hvor den låses automatisk og sitter sikkert på plass. Ved bytte av bits er det bare å skyve hylsen forover og ta ut bitsen. Frittstående betjeningshylse for enkel styring av verktøyet under skruingen.

Bits egnet for hånd- og maskinskruing med elektriske skruteverkere (bl.a. HIOS, Delvo, Sehan). Brukes f.eks. på smarttelefoner, mobiltelefoner, kameraer, elektroniske enheter, på tannlaboratorier og tannlegekontorer.

Merk følgende: 1 Ncm = 0,01 Nm.

- Elektrostatisk sikkert verktøy takket være overflatemotstand på $\leq 10^9$ ohm
- Egnet for feste av bits med 4 mm Halfmoon drev og 4 mm HIOS drev
- Brukes f.eks. på smarttelefoner, mobiltelefoner, kameraer og elektronikkenheter

1460 ESD Kraftform Micro momentskrutrekker med fast forhåndsinnstilt måleverdi fra fabrikk etter kundens ønske og hurtigchuck

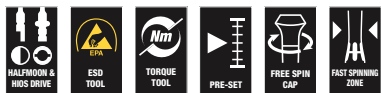

	EAN						
Code	4013288	Art.No.	Nm	mm			
05074800010	188304	1460 ESD	0,02-0,06	131	5 1/4"		1
05074810010	188311	1461 ESD	0,05-0,11	131	5 1/4"		1

^{*)}Den ønskede innstillingen kan foretas i følgende enheter: Nm, kgf. m, lbf. ft., ozf. in., dN. m, kgf. cm, lbf. in, in. oz, cN. m, gf. m, ft. lb, gf. cm, in. lb.

Serie 7400 ESD Kraftform momentskrutrekker med fast forhåndsinnstilt måleverdi fra fabrikk etter kundens ønske, håndtaksstørrelse 105 mm

Wera momentskrutrekker. Sikker vern mot elektrostatisk energi og følgeskader. Med fast forhåndsinnstilt momentverdi fra fabrikk etter kundens ønske.

For alle bruksområder der det kreves samme moment og nøyaktighet ved gjentakelser. Momentverdien kan endres innenfor måleområdet med et tilleggsværktøy (rekalibreringssett, kan bestilles med kodenummer 05137001001).

Kontroller deretter den innstilte verdien med en kommersielt tilgjengelig momenttester. Rapidaptor-hurtigskiftteknologi for lynraskt skifte av bits. Ubegrenset løsemoment for å løse skruer som sitter fast.

Flerkomponents Kraftform-håndtak med harde og myke soner for høy arbeidshastighet og skåning av håndflaten.

Passer til bits med 1/4" utvendig sekskantdrev iht. DIN ISO 1173-C 6,3 og E 6,3 (ISO 1173).

Merk følgende: 1 Ncm = 0,01 Nm.

- Elektrostatisk sikkert verktøy takket være overflatemotstand på $\leq 10^9$ ohm

Serie 7400 ESD Kraftform momentskrutrekker med fast forhåndsinnstilt måleverdi fra fabrikk etter kundens ønske, håndtaksstørrelse 105 mm



	EAN							
Code	4013288	Art.No.	Nm	mm	mm			
05074840010	188236	7460 ESD	1/4"	0,3-1,2	105	133	6"	1
05074842010	188243	7461 ESD	1/4"	1,2-3,0	105	155	6"	1

^{*)}Den ønskede innstillingen kan foretas i følgende enheter: Nm, kgf. m, lbf. ft., ozf. in., dN. m, kgf. cm, lbf. in, in. oz, cN. m, gf. m, ft. lb, gf. cm, in. lb.

Serie 7400 ESD Kraftform momentskrutrekker med fast forhåndsinnstilt måleverdi fra fabrikk etter kundens ønske, håndtaksstørrelse 89 mm

Wera momentskrutrekker. Sikkert vern mot elektrostatisk energi og følgeskader. Med fast forhåndsinnstilt momentverdi fra fabrikk etter kundens ønske.

For alle bruksområder der det kreves samme moment og nøyaktighet ved gjentakelser. Momentverdien kan endres innenfor måleområdet med et tilleggsverktøy (rekalibreringssett, kan bestilles med kodennummer 05137003001).

Kontroller deretter den innstilte verdien med en kommersielt tilgjengelig momenttester. Ubegrenset løsemoment for å løse skruer som sitter fast. Rapidaptor-hurtigskiftteknologi for lynraskt skifte av bits.

Passer til bits med 1/4" utvendig sekskantdrev iht. DIN ISO 1173-C 6,3 og E 6,3 (ISO 1173).

Flerkomponents Kraftform-håndtak med harde og myke soner for høy arbeidshastighet og skåning av håndflaten.

Merk følgende: 1 Ncm = 0,01 Nm.

- Elektrostatisk sikkert verktøy takket være overflatemotstand på $\leq 10^9$ ohm

Serie 7400 ESD Kraftform momentskrutrekker med fast forhåndsinnstilt måleverdi fra fabrikk etter kundens ønske, håndtaksstørrelse 89 mm



	EAN							
Code	4013288	Art.No.	Nm	mm	mm			
05074820010	188205	7450 ESD	1/4"	0,1-0,34	89	133	5 1/4"	1
05074822010	188212	7451 ESD	1/4"	0,3-1,0	89	133	5 1/4"	1
05074824010	188229	7452 ESD	1/4"	0,9-1,5	89	133	5 1/4"	1

*) Den ønskede innstillingen kan foretas i følgende enheter: Nm, kgf. m, lbf. ft., ozf. in., dN. m, kgf. cm, lbf. in, in. oz, cN. m, gf. m, ft. lb, gf. cm, in. lb.

Serie 7400 ESD Kraftform momentskrutrekker med fast forhåndsinnstilt måleverdi fra fabrikk etter kundens ønske, med hurtigchuck

Wera momentskrutrekker. Sikkert vern mot elektrostatisk energi og følgeskader. Med fast momentverdi forhåndsinnstilt fra fabrikk etter kundens ønske.

For alle bruksområder der det kreves samme moment og nøyaktighet ved gjentakelser. Momentverdien kan endres innenfor måleområdet med tilleggsverktøyet 05137003001.

Kontroller deretter den innstilte verdien med en kommersielt tilgjengelig momenttester.

Rapidaptor-hurtigskiftteknologi for lynraskt skifte av bits. Ubegrenset løsemoment for å løse skruer som sitter fast.

Flerkomponents Kraftform-håndtak med harde og myke soner for høy arbeidshastighet og skåning av håndflaten.

Passer til bits med 4 mm Halfmoon drev (Wera serie 9) og 4 mm HIOS drev (Wera serie 21)).

Merk følgende: 1 Ncm = 0,01 Nm.

- Elektrostatisk sikkert verktøy takket være overflatemotstand på $\leq 10^9$ ohm
- Passer til bits med 4 mm Halfmoon og 4 mm HIOS drev

Serie 7400 ESD Kraftform momentskrutrekker med fast forhåndsinnstilt måleverdi fra fabrikk etter kundens ønske, med hurtigchuck



	EAN						
Code	4013288	Art.No.	Nm	mm	mm		
05074826010	188281	7455 ESD	0,1-0,34	89	138	5 1/4"	1
05074828010	188298	7456 ESD	0,3-1,0	89	138	5 1/4"	1

*) Den ønskede innstillingen kan foretas i følgende enheter: Nm, kgf. m, lbf. ft., ozf. in., dN. m, kgf. cm, lbf. in, in. oz, cN. m, gf. m, ft. lb, gf. cm, in. lb.

7510 Kraftform Safe-Torque Speed momentskrutrekker, 1-3 Nm

- Momentskrutrekker med rask innstilling av momentverdien
- Enkel hurtiginnstilling av momentet
- Momentlås (Torque Lock) for ubegrenset utløser- og tiltrekkingmoment
- Sikker momentfunksjon som «glipper» når innstilt moment er nådd, for tiltrekking høyre/venstre
- Enkel og rask justering av valgbart tiltrekkingmoment (1,0, 1,5, 2,0, 2,5, 3,0 Nm)
- For bits med 1/4" utvendig sekskantdrev, også egnet for piper via adapter

7510 Kraftform Safe-Torque Speed momentskrutrekker, 1-3 Nm



Code	EAN	Ø	Nm	Nm	Nm	Nm	Nm	
05075810001	230669	1/4"	1,0	1,5	2,0	2,5	3,0	1

7510/14 Safe-Torque Speed verktøysett for karbidinnsatser

14 delers verktøysett. For profesjonell tiltrekking / profesjonell finjustering OG for momentkontrollert skruing. Sikker utløsningsmekanisme som «glipper» når innstilt moment er nådd, med rask justering for høyre/venstre og fem valgbare tiltrekkingmomenter (1,0; 1,5; 2,0; 2,5; 3,0 Nm) og en fast posisjon (momentlås) for ubegrenset utløser-/tiltrekkingsmoment. Hurtigskifholder for høy robusthet; egnet for bits med 1/4" utvendig sekskantdrev.

14 slitesterke bits (25 mm lange) for TORX PLUS®, TORX® og skruer med innvendig sekskant. Verktøysettet er spesielt egnet for skruer laget av karbidstål. Momentnøkkelen Safe-Torque Speed 7510 med sine fem valgbare momenter anbefalt av ledende karbidverktøyprodusenter sikrer pålitelig momentkontrollert tiltrekking av utskiftbare innsatser.

- Spesielt egnet for skruer laget av karbidstål
- Enkel og rask justering av valgbart tiltrekkingmoment (1,0, 1,5, 2,0, 2,5, 3,0 Nm)
- Egnet for å feste på Wera 2go-systemet

7510/14 Safe-Torque Speed verktøysett for karbidinnsatser



Code	EAN		
05075840001	230683		1
		7510 1x 1/4"x1,0 Nm/1,5 Nm/2,0 Nm/ 2,5 Nm/3,0 Nm x 147,5	
		867/1 IP TORX PLUS® 1x 7 IPx25; 1x 8 IPx25; 1x 9 IPx25; 1x 10 IPx25; 1x 15 IPx25	
		867/1 TORX® 1x TX 7x25; 1x TX 8x25; 1x TX 9x25; 1x TX 10x25; 1x TX 15x25	
		840/1 Z 1x 2,0x25; 1x 2,5x25; 1x 3,0x25	

7515 Kraftform Safe-Torque Speed momentskrutrekker, 2-6 Nm

- Momentskrutrekker med rask innstilling av momentverdien
- Enkel hurtiginnstilling av momentet
- Momentlås (Torque Lock) for ubegrenset utløser- og tiltrekkingsmoment
- Sikker momentfunksjon som «glipper» når innstilt moment er nådd, for tiltrekking høyre/venstre
- Enkel og rask justering av valgbart tiltrekkingsmoment (2,0, 3,0, 4,0, 5,0, 6,0 Nm)
- For bits med 1/4" utvendig sekskantdrev, også egnet for piper via adapter
- For bits med 1/4" utvendig sekskantdrev, også egnet for piper via adapter

7515 Kraftform Safe-Torque Speed momentskrutrekker, 2-6 Nm



Code	EAN	Bit	2,0 Nm	3,0 Nm	4,0 Nm	5,0 Nm	6,0 Nm	1
05075815001	228314	1/4"						

7515/16 Kraftform Safe-Torque Speed Universal 1

16 delers verktøysett. For profesjonell tiltrekking / profesjonell finjustering OG for momentkontrollert skruing. Sikker utløsningsmekanisme som «glipper» når innstilt moment er nådd, med rask omstilling høyre/venstre og fem valgbare tiltrekkingsmomenter (2,0; 3,0; 4,0; 5,0; 6,0 Nm) og en fast posisjon (Torque Lock) for ubegrenset løsne-/tiltrekkingsmoment.

Hurtigskifholder for høy robusthet. For bits med 1/4" utvendig sekskantdrev. 15 slitesterke bits (89 mm lange).

- Momentskrutrekker med rask innstilling av momentverdien
- Enkel og rask justering av valgbart tiltrekkingsmoment (2,0, 3,0, 4,0, 5,0, 6,0 Nm)
- Egnet for å feste på Wera 2go-systemet

7515/16 Kraftform Safe-Torque Speed Universal 1



Code	EAN	Content	1
05075851001	228338	7515 1x 1/4"x1,0 Nm/1,5 Nm/2,0 Nm/ 2,5 Nm/3,0 Nm x 147,5	1
		851/4 Z 1x PH 2x89	
		867/4 Z TORX® B0 1x TX 10x89; 1x TX 15x89; 1x TX 20x89; 1x TX 25x89; 1x TX 30x89	
		867/4 IP TORX PLUS® 1x 10 IPx89; 1x 15 IPx89; 1x 20 IPx89; 1x 25 IPx89; 1x 30 IPx89	
		840/4 Z 1x 3,0x89; 1x 4,0x89; 1x 5,0x89; 1x 6,0x89 ¹⁾	

¹⁾ Sekskantklinge

7515/7 Kraftform Safe-Torque Speed Bicycle 1

7 delers verktøysett. For profesjonell tiltrekking / profesjonell finjustering OG for momentkontrollert skruing. Sikker utløsningsmekanisme som «glipper» når innstilt moment er nådd, med rask omstilling høyre/venstre og fem valgbare tiltrekkingmomenter (2,0; 3,0; 4,0; 5,0; 6,0 Nm) og en fast posisjon (Torque Lock) for ubegrenset løsne-/tiltrekkingsmoment. Hurtigskifholder for høy robusthet. Ideell for bruk på sykler.

For bits med 1/4" utvendig sekskantdrev. 6 slitesterke bits (50 mm lange), profilen og størrelsen på bitsene finnes enkelt med Weras Take it easy-fargekoding og den lett synlige merkingen.

- Skruverktøysett for bruk på sykler
- Momentskrutrekker med rask innstilling av momentverdien
- Enkel og rask justering av valgbart tiltrekkingmoment (2,0, 3,0, 4,0, 5,0, 6,0 Nm)
- Med «Take it easy» verktøyidentifikasjon: Fargekoding i henhold til profil og størrelsesstempel
- Egnet for å feste på Wera 2go-systemet

7515/7 Kraftform Safe-Torque Speed Bicycle 1



Code	EAN		
05075850001	228321		1
		7515 1x 1/4"x1,0 Nm/1,5 Nm/2,0 Nm/ 2,5 Nm/3,0 Nm x 147,5	
		867/4 TORX® BTZ 1x TX 10x50; 1x TX 25x50	
		840/4 BTZ 1x 2,5x50; 1x 3,0x50; 1x 4,0x50; 1x 5,0x50	

300 Hex/sekskant Momentindikator

Wera momentskrutrekker med fast moment for skruer med innvendig sekskant. Manipulasjonsbeskyttet.

Slank sekskantklinge. Ubegrenset løsemoment for å løse skruer som sitter fast.

Flerkomponents Kraftform-håndtak for komfortabelt og ergonomisk arbeid der blemmer og hard hud unngås. Harde grepssoner for høy arbeidshastighet og myke grepssoner som garanterer høy momentoverføring.

Med Hex-Plus-profil, som hindrer at skruehodene rundes. Black Point-spissen gir høy korrosjonsbeskyttelse og nøyaktig passform.

300 Hex/sekskant Momentindikator



	EAN	Hex			Hex	Ø	L	
Code		Nm	ft. lb.	mm	mm	mm		
05027910001	096425	2,0	1,4	1,0	4	3,5	65	1
05027911001	096432	2,5	2,0	1,5	4	3,8	65	1
05027912001	096449	3,0	3,0	2,2	4	3,8	65	1

300 Hex/sekskant Momentindikator, pistolhåndtak

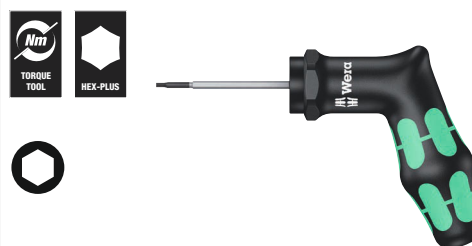

	EAN	Hex			Hex	Ø	L	
Code		Nm	ft. lb.	mm	mm	mm		
05027913001	099150	4,0	5,0	3,7	160	100	65	1

300 TX Momentindikator TORX®

- For innvendige TORX® skruer

300 TX Momentindikator TORX®



	EAN	TORX			Hex	Ø	L	
Code		Nm	ft. lb.	mm	mm	mm		
05027930001	093325	TX 6	0,6	0,4	4	3,5	65	1
05027931001	093332	TX 7	0,9	0,7	4	3,5	65	1
05027932001	093349	TX 8	1,2	0,9	4	3,5	65	1
05027933001	093356	TX 9	1,4	1,0	4	3,5	65	1
05027934001	093370	TX 10	2,0	1,5	4	3,8	65	1
05027935001	093363	TX 15	3,0	2,2	4	3,8	65	1

300 TX Momentindikator TORX®, pistolhåndtak



	EAN							
Code	4013288		Nm	ft.lb.	mm	mm	mm	
05027936001	099143	TX 20	5,0	3,7	160	100	65	1

300 IP Momentindikator TORX PLUS®

- For innvendige TORX PLUS® skruer

300 IP Momentindikator TORX PLUS®



	EAN							
Code	4013288		Nm	ft. lb.	mm	mm	mm	
05028040001	093387	6 IP	0,6	0,4	4	3,5	65	1
05028041001	093394	7 IP	0,9	0,7	4	3,5	65	1
05028042001	093431	8 IP	1,2	0,9	4	3,5	65	1
05028043001	093400	9 IP	1,4	1,0	4	3,5	65	1
05028044001	093417	10 IP	2,0	1,5	4	3,8	65	1
05028045001	093424	15 IP	3,0	2,2	4	3,8	65	1

300 IP Momentindikator TORX PLUS®, pistolhåndtak



	EAN							
Code	4013288		Nm	ft.lb.	mm	mm	mm	
05028046001	099136	20 IP	5,0	3,7	160	100	65	1

400 Hex/sekskant Momentindikator

Wera momentindikator med fast moment for skruer med innvendig sekskant. Manipulasjonsbeskyttet.

Den robuste glidekoblingen garanterer et tydelig hør- og merkbart utlørsersignal når det innstilte momentet er nådd, slik at det er umulig å trekke for hardt til. Mange ganger høyere løsemoment enn det innstilte tiltrekkingsmomentet.

Dermed trengs det i de fleste tilfeller ikke noe annet verktøy for å løse skruerforbindelser.

Formen på håndtaket gjør at det fyller hånden godt, og fingrene ligger i de mykt avrundede fordypningene. Dette sikrer en optimal, ergonomisk kraftoverføring.

400 Hex/sekskant Momentindikator



	EAN						
Code	4013288		Nm	mm	mm	mm	
05005080001	208835	4,0	4,0	60	48	100	2 3/8" 1
05005081001	208842	5,0	5,0	60	48	100	2 3/8" 1

400 TX Momentindikator

- For innvendige TORX® skruer

400 TX Momentindikator



	EAN						
Code	4013288		Nm	mm	mm	mm	
05005090001	208811	TX 20	4,0	60	48	100	2 3/8" 1
05005091001	208828	TX 25	5,0	60	48	100	2 3/8" 1

Click-Torque A 6 Set 1, 2,5-25 Nm

Klikkmomentnøkkel i umiskjennelig Wera-design.

Svært robust utførelse med høy presisjon i henhold til DIN EN ISO 6789-1:2017-07. Enkel innstilling og sikring av standardverdien.

Hør- og følbart låsing ved oppnådde skalaverdier gjør det dessuten enklere å stille inn ønsket momentverdi. Den robuste utløsermekanismen sørger for et tydelig hør- og følbart utlørsignal når innstilt moment er nådd.

For tiltrekking mot høyre og med vendbar skralle med 45 tenner. Wera klikkmomentnøkkelen suppleres med rikholdig tilbehør og danner på den måten dette brukersettet.

Følgende inngår: Click-Torque A 6, 1/4", 2,5–25 Nm, 6 piper med 1/4" drev, 11 Hex-Plus innvendig sekskant-, krysspor PH- og TORX® bits samt tilbehør bestående av forlenger og adapter.

Click-Torque A 6 Set 1, 2,5-25 Nm



Code	EAN		
05130110001	4013288 205643		1
		Click-Torque A 6 1x 1/4", 2,5-25 Nm	
		851/4 TZ 1x PH 2x50	
		867/4 Z TORX® 1x TX 15x50; 1x TX 20x50; 1x TX 25x50; 1x TX 27x50; 1x TX 30x50; 1x TX 40x50	
		840/4 Z 1x 3,0x50; 1x 4,0x50; 1x 5,0x50; 1x 6,0x50 ¹⁾	
		870/1 1x 1/4"x25 ²⁾	
		8794 SA 1x 1/4"x75,0	
		8790 HMA 1x 6,0x23,0; 1x 7,0x23,0; 1x 8,0x23,0; 1x 10,0x23,0; 1x 12,0x23,0; 1x 13,0x23,0	
		Krok og borrelås tape 240 1x 50,0x240,0	

¹⁾Sekskantet klinger
²⁾Med kule, for manuelt feste av piper

Bicycle Set Torque 1, 2,5-25 Nm

Settet med 16 deler fra skruverktøyspecialisten Wera løser de viktigste skrueproblemene knyttet til sykkel gjennom pålitelig kontroll av momentene som tilføres for å beskytte følsomme komponenter. Med klikkmomentnøkkel i umiskjennelig Wera-design.

Svært robust utførelse med høy presisjon i henhold til DIN EN ISO 6789-1:2017-07. Enkel innstilling og sikring av standardverdien. Hør- og følbart låsing ved oppnådde skalaverdier gjør det dessuten enklere å stille inn ønsket momentverdi.

Den robuste utløsermekanismen sørger for et tydelig hør- og følbart utlørsersignal når innstilt moment er nådd.

For tiltrekking mot høyre og med vendbar skralle med 45 tenner. Momentnøkkelen, supplert med tilbehør som passer til de vanligste skrueforbindelsene på sykler, er ekstremt plassbesparende pakket i en robust tekstilboks som er skånsom mot overflater.

Følgende inngår: Click-Torque A 5, 1/4", 2,5–25 Nm, 4 piper med 1/4" drev, 7 Hex-Plus pipebits med innvendig sekskant og 4 TORX® pipebits.

Piper og pipebits med «Take it easy» verktøyidentifikasjon med fargekoding i henhold til størrelse – for raskt og enkelt valg av riktig verktøy.

Pipebits med holdefunksjon for svært komfortabel skruing, uten av skruen faller av verktøyet. Utrolig kompakt settanordning for mange verktøy på liten plass.

Tekstilboks som er svært solid og slitesterk. Ekstra overflatebeskyttelse gjennom utvendig tekstilmateriale. Lav vekt og volum for økt mobilitet.

Pipebits med alle fordelene bitsteknologien til Wera gir, som f.eks. nøyaktig passform, slitestyrke og dreieegenskaper.

Bicycle Set Torque 1, 2,5-25 Nm

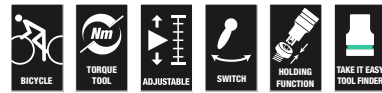

Code	EAN		
	4013288		
05004180001	207685		1
		Click-Torque A 5 1x 1/4", 2,5-25 Nm	
		8790 HMA 1x 10,0x23,0; 1x 13,0x23,0; 1x 14,0x23,0; 1x 15,0x23,0	
		8767 A 1x TX 10x28,0; 1x TX 20x28,0; 1x TX 25x28,0; 1x TX 30x28,0	
		8740 A HF 1x 3,0x28,0; 1x 4,0x28,0; 1x 5,0x28,0; 1x 5,0x100,0; 1x 6,0x28,0; 1x 6,0x100,0; 1x 8,0x28,0	
		Krok og borrelås tape 240 1x 50,0x240,0	

Click-Torque C 2 momentnøkkel med vendbar skralle, 20-100 Nm

- Med 1/2" firkantdrev, vendbar skralle, 45 tenner
- Maleområde: 20-100 Nm; nøyaktighet ±3 % av innstilt verdi i henhold til DIN EN ISO 6789-1: 2017-07
- Click Torque-mansjetten blir lagt rundt røret på momentnøkkelen Wera Click-Torque. Den forhindrer at håndtaket berører underlaget. Tilsussing og skader unngås

Click-Torque C 2 momentnøkkel med vendbar skralle, 20-100 Nm

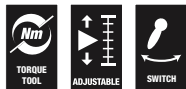

Code	EAN	□	Nm	Nm	lbf. ft.	mm	mm	mm	mm	mm	mm	mm	mm	mm	mm	mm	mm	mm
05075621001	193223	1/2"	20-100	0,5	15-73	405	140	47	43	18,5	15 15/16"	5 33/64"	1 27/32"	1 11/16"	45/64"			1

Click-Torque C 3 momentnøkkel med vendbar skralle, 40-200 Nm

- Med 1/2" firkantdrev, vendbar skralle, 45 tenner
- Maleområde: 40-200 Nm; nøyaktighet ±3 % av innstilt verdi i henhold til DIN EN ISO 6789-1: 2017-07
- Click Torque-mansjetten blir lagt rundt røret på momentnøkkelen Wera Click-Torque. Den forhindrer at håndtaket berører underlaget. Tilsussing og skader unngås

Click-Torque C 3 momentnøkkel med vendbar skralle, 40-200 Nm



Code	EAN	□	Nm	Nm	lbf. ft.	mm	mm	mm	mm	mm	mm	mm	mm	mm	mm	mm	mm	mm
05075622001	193230	1/2"	40-200	1,0	30-146	510	140	47	43	18,5	20 5/64"	5 33/64"	1 27/32"	1 11/16"	45/64"			1

Click-Torque C 3 Set 1, 40-200 Nm

Klikkmomentnøkkelsett i umiskjennelig Wera-design. Svært robust utførelse med høy presisjon i henhold til DIN EN ISO 6789-1:2017-07. Enkel innstilling og sikring av standardverdien. Hør- og følbart låsing ved oppnådde skalaverdier gjør det dessuten enklere å stille inn ønsket momentverdi.

Den robuste utløsermekanismen sørger for et tydelig hør- og følbart utlørsignal når innstilt moment er nådd. For tiltrekking mot høyre og med vendbar skrulle med 45 tenner.

Momentnøkkel og momentnøkkelkompatibelt tilbehør er ekstremt plassbesparende pakket i en robust tekstilboks som er skånsom mot overflater.

Følgende inngår: Click-Torque C 3, 1/2", 40-200 Nm, 4 piper med 1/2" drev, 7 Hex-Plus pipebits med innvendig sekskant og TORX® pipebits samt forlenger.

Click-Torque C 3 Set 1, 40-200 Nm



Code		EAN		
05075680001		4013288 207609		1
			Click-Torque C 3 1x 1/2", 40-200 Nm	
			● 8790 HMC 1x 10,0x37,0; 1x 13,0x37,0; 1x 17,0x37,0; 1x 19,0x37,0	
			⊕ 8767 C HF 1x TX 30x60,0; 1x TX 40x60,0; 1x TX 45x60,0; 1x TX 50x60,0	
			○ 8740 C HF 1x 6,0x60,0; 1x 8,0x60,0; 1x 10,0x60,0	
			● □ 8794 SC 1x 1/2"x125,0	

Click-Torque C 3 Set 2 for betongmontering, 40-200 Nm

11 delers betongmonteringssett for montering av sikkerhetsrelevante betongskruer med definert tiltrekkingmoment i henhold til skruereprodusentens spesifikasjoner.

Med «Take it easy» verktøidentifikasjon med fargekodning i henhold til størrelse – for raskt og enkelt valg av riktig verktøy.

- For montering av sikkerhetsrelevante betongskruer med definert tiltrekkingmoment i henhold til skruereprodusentens spesifikasjoner
- Piper 8790 C Impaktor for bruk med elektriske eller trykkluftdrevne slagtrekkere med 12,5 mm = 1/2" drev (13 mm til 21 mm)
- Momentnøkkel Click-Torque C 3 med vendbar skrulle (måleområde: 40-200 Nm; presisjon ±3 % i henhold til DIN EN ISO 6789-1:2017-07)
- 11 delers sett i tekstilverktøyboks av høy kvalitet

Click-Torque C 3 Set 2 for betongmontering, 40-200 Nm



Code		EAN		
05075681001		4013288 217561		1
			Click-Torque C 3 1x 1/2", 40-200 Nm	
			● 8790 C Impaktor 1x 13,0x38,0; 1x 14,0x38,0; 1x 15,0x38,0; 1x 16,0x38,0; 1x 17,0x38,0; 1x 18,0x38,0; 1x 19,0x38,0; 1x 20,0x38,0; 1x 21,0x38,0	
			● □ 8894 SC 1x 1/2"x125,0	

Click-Torque E 1 Push R/L justerbar momentnøkkel for tiltrekking mot høyre og venstre, 200-1000 Nm

- For tiltrekking mot høyre og venstre med silkemyk vending av den umistelige gjennomgående firkanten
- Måleområde: 200-1000 Nm; nøyaktighet $\pm 3\%$ av innstilt verdi i henhold til DIN EN ISO 6789-1: 2017-07
- 45 tenner og $\frac{3}{4}$ " firkantdrev
- Click Torque-mansjetten blir lagt rundt røret på momentnøkkelen Wera Click-Torque. Den forhindrer at håndtaket berører underlaget. Tilsmussing og skader unngås

Click-Torque E 1 Push R/L justerbar momentnøkkel for tiltrekking mot høyre og venstre, 200-1000 Nm



	EAN	□				—	—	—	—	—	—	—	—	—	—	—	—	—
Code	4013288		Nm	Nm	lbf. ft.	mm	mm	mm	mm	mm	mm	mm	mm	mm	mm	mm	mm	mm
05075631001	219053	$\frac{3}{4}$ "	200-1000	1,0	148-737	1250	140	47	63	30	49 $\frac{7}{32}$ "	5 $\frac{33}{64}$ "	1 $\frac{27}{32}$ "	2 $\frac{31}{64}$ "	1 $\frac{3}{16}$ "			1

Click-Torque X 1 momentnøkkel for innstikkverktøy, 2,5-25 Nm

Klikkmomentnøkkel i umiskjennelig Wera-design. Svært robust utførelse med høy presisjon i henhold til DIN EN ISO 6789-1:2017-07. Enkel innstilling og sikring av standardverdien. Hør- og følbart låsing ved oppnådde skalaverdier gjør det dessuten enklere å stille inn ønsket momentverdi.

Den robuste utløsermekanismen sørger for et tydelig hør- og følbart utlørsignal når innstilt moment er nådd. For tiltrekking mot høyre og venstre og med innstikkfirkant 9x12 mm for feste av tilsvarende innstikkverktøy.

- For 9x12 mm utskiftbare innstikkverktøy
- Måleområde: 2,5–25 Nm; nøyaktighet $\pm 4\%$ iht. DIN EN ISO 6789-1:2017-07

Click-Torque X 1 momentnøkkel for innstikkverktøy, 2,5-25 Nm



	EAN	□				—	S _k	l _k	—	—	—	—	—	—	—	—	—	—
Code	4013288		Nm	Nm	lbf. ft.	mm	mm	mm	mm	mm	mm	mm	mm	mm	mm	mm	mm	mm
05075651001	193773	9x12	2,5-25	0,10	1-18	292	17,5	240,0	121	42	24	20	11 $\frac{9}{64}$ "	4 $\frac{49}{64}$ "	1 $\frac{21}{32}$ "	$\frac{15}{16}$ "		1

¹S_k =Stikkmål testpåsatt; l_k = vstand fra tiltrekkingpunkt til testenhetens akse

Click-Torque X 2 momentnøkkel for innstikkverktøy, 10-50 Nm

- For 9x12 mm utskiftbare innstikkverktøy
- Måleområde: 10–50 Nm; nøyaktighet $\pm 3\%$ iht. DIN EN ISO 6789-1:2017-07
- Click Torque-mansjetten blir lagt rundt røret på momentnøkkelen Wera Click-Torque. Den forhindrer at håndtaket berører underlaget. Tilsmussing og skader unngås

Click-Torque X 2 momentnøkkel for innstikkverktøy, 10-50 Nm



	EAN	□				—	S _k	l _k	—	—	—	—	—	—	—	—	—	—
Code	4013288		Nm	Nm	lbf. ft.	mm	mm	mm	mm	mm	mm	mm	mm	mm	mm	mm	mm	mm
05075652001	193797	9x12	10-50	0,25	8-36	338	17,5	285,0	140	47	29	20	13 $\frac{5}{16}$ "	5 $\frac{33}{64}$ "	1 $\frac{27}{32}$ "	1 $\frac{9}{64}$ "		1

¹S_k =Stikkmål testpåsatt; l_k = vstand fra tiltrekkingpunkt til testenhetens akse

9530 momentnøkkelsett for varmepumper/klimaanlegg

4 delers Click-Torque momentnøkkelsett med tre selvjusterende Joker innstikk-skiftenøkler. For riktig tiltrekking av skrueforbindelser under installasjon og reparasjon av kjøle- og klimaanlegg samt varmepumper.

Klikkmomentnøkkel i umiskjennelig Wera-design. Svært robust utførelse med høy presisjon i henhold til DIN EN ISO 6789-1:2017-07. Enkel innstilling og lagring av standardverdien. Hør- og følbare klikk ved oppnådde skalaverdier gjør det dessuten enklere å stille inn ønsket momentverdi. Den robuste utløsermekanismen sørger for et tydelig hør- og følbart utløssersignal når innstilt moment er nådd. For tiltrekking mot høyre og venstre og med 14x18 mm firkantdrev for feste for passende innstikkverktøy.

De tre selvjusterende Joker 7880 innstikk-skiftenøklerne erstatter flere individuelle nøkkeldimensjoner med de trinnløse og parallelle kjevene. Når man legger an verktøyet mot den sekskantede mutteren eller skruen, stiller det selv trinnløst inn den riktige størrelsen.

Skrallfunksjonen gjør at man kan skru hurtig og uten avbrudd for å skifte grep. Hjørneviddeprismene gjør at det oppnås en tilbakesvingvinkel på bare 30 grader.

- Sett for riktig tiltrekking av skrueforbindelser under installasjon og reparasjon av kjøle- og klimaanlegg samt varmepumper
- Click-Torque momentnøkkel X 7 med feste for utskiftbare innstikkverktøy 14x18 mm
- Måleområde: 10-100 Nm; presisjon $\pm 4\%$ i henhold til DIN EN ISO 6789-1:2017-07
- Den justerbare Joker 7880 dekker alle dimensjoner, både metrisk og i tommer, innen det aktuelle bruksområdet
- Automatisk og trinnløst grep på sekskantede skruer og mutre
- Med mekaningsk skrallfunksjon kan du skru hurtig og kontinuerlig uten å måtte flytte nøkkelen
- Den laserpåførte, slitebestandige QR-koden forenkler bestemmelsen av riktig moment, avhengig av momentnøkkelen og innstikkverktøyet som brukes

9530 momentnøkkelsett for varmepumper/klimaanlegg



Code	EAN		
05136076001	4013288 228987		1
		Click-Torque X 7 1x 14x18, 10-100 Nm	
		7880 Joker XXL 1x 14x18x24-32x ^{(15/16"} -1 1/4")x113,5	
		7880 Joker XL 1x 14x18x19-24x ^{(3/4"} -15/16")x95,0	
		7880 Joker L 1x 14x18x16-19x ^{(5/8"} -3/4")x85,5	

Click-Torque XP 3 forhåndsinnstilt, justerbar momentnøkkel for innstikkverktøy, 15-100 Nm, 15 Nm

- Med innvendig firkantfeste (9x12 mm) for utskiftbare innstikkverktøy; tiltrekking mot høyre og venstre
- Måleområde: 15–100 Nm; nøyaktighet +/- 2 % iht. DIN EN ISO 6789-1:2017-07
- Forhåndsinnstilt moment kan endres innenfor måleområdet i testlaboratoriet

Click-Torque XP 3 forhåndsinnstilt, justerbar momentnøkkel for innstikkverktøy, 15-100 Nm, 15 Nm

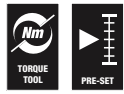

Code	EAN	□	----- ----- ----- ----- ----- ----- ----- ----- ----- -----			S _k	l _k	----- ----- ----- ----- ----- ----- ----- ----- ----- -----		⊥	⊥	⊥	⊥	⊥	⊥	⊥	⊥	⊥
Code	4013288	9x12	Nm	Nm	lbf. ft.	mm	mm	mm	mm	mm	mm	mm	mm	mm	mm	mm	mm	mm
05075672001	206183	9x12	15,0	15-100	11-74	332	17,5	296,0	137	35	24	20	13 5/64"	5 25/64"	1 3/8"	15/16"	1	
05075672010 ¹⁾	207999	9x12	15,0	15-100	11-74	332	17,5	296,0	137	35	24	20	13 5/64"	5 25/64"	1 3/8"	15/16"	1	

¹⁾ Forhåndsinnstillinger som avviker fra denne verdien, kan på forespørsel stilles til ønsket verdi innenfor det angitte måleområdet. Den ønskede innstillingen kan foretas i følgende enheter: Nm, kgf. m, lbf. ft., ozf. in., dN. m, kgf. cm, lbf. in, in. oz, cN. m, gf. m, ft. lb, gf. cm, in. lb.

²⁾ S_k = Stikkmål testpåsæt; l_k = vstand fra tiltrekingspunkt til testenhetens akse

Click-Torque XP 4 forhåndsinnstilt, justerbar momentnøkkel for innstikkverktøy, 20-250 Nm, 20 Nm

- Med innvendig firkantfeste (14 x18) for utskiftbare innstikkverktøy; tiltrekking mot høyre og venstre
- Måleområde: 20–250 Nm; nøyaktighet +/- 2 % iht. DIN EN ISO 6789-1:2017-07
- Forhåndsinnstilt moment kan endres innenfor måleområdet i testlaboratoriet
- Click Torque-mansjetten blir lagt rundt røret på momentnøkkelen Wera Click-Torque. Den forhindrer at håndtaket berører underlaget. Tilmussing og skader unngås

Click-Torque XP 4 forhåndsinnstilt, justerbar momentnøkkel for innstikkverktøy, 20-250 Nm, 20 Nm

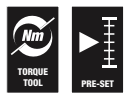

Code	EAN	□	----- ----- ----- ----- ----- ----- ----- ----- ----- -----			S _k	l _k	----- ----- ----- ----- ----- ----- ----- ----- ----- -----		⊥	⊥	⊥	⊥	⊥	⊥	⊥	⊥	
Code	4013288	14x18	Nm	Nm	lbf. ft.	mm	mm	mm	mm	mm	mm	mm	mm	mm	mm	mm	mm	mm
05075673001	206190	14x18	20,0	20-250	15-184	457	25,5	430,0	145	41	32	26	17 63/64"	5 45/64"	1 39/64"	1 17/64"	1	
05075673010 ¹⁾	206220	14x18	20,0	20-250	15-184	457	25,5	430,0	145	41	32	26	17 63/64"	5 45/64"	1 39/64"	1 17/64"	1	

¹⁾ Forhåndsinnstillinger som avviker fra denne verdien, kan på forespørsel stilles til ønsket verdi innenfor det angitte måleområdet. Den ønskede innstillingen kan foretas i følgende enheter: Nm, kgf. m, lbf. ft., ozf. in., dN. m, kgf. cm, lbf. in, in. oz, cN. m, gf. m, ft. lb, gf. cm, in. lb.

²⁾ S_k = Stikkmål testpåsæt; l_k = vstand fra tiltrekingspunkt til testenhetens akse

NYHET

Enkel og feilfri bestemmelse av momentet

Den laseretsede, slitebestandige QR-koden forenkler bestemmelsen av riktig moment, avhengig av momentnøkkelen og innstikkverktøyet som brukes. Bare skann med smarttelefonen og nettbrettet (hvis tilgjengelig, begge QR-kodene: momentnøkkel og innstikkverktøy). Et nettsted (ikke en app!) åpnes automatisk der de skannede verktøyene gjenkjennes. Skriv deretter inn ønsket moment; den korrigerte verdien bestemmes automatisk. Bruk av korreksjonsformel/beregning bortfaller.



www.wera.de/torque-advisor

7880 Joker XXL Selvjusterende innstikk-skiftenøkkel for nøkkelvidde 24–32 mm, 14x18 mm

- For momentnøkler i Click-Torque X-serien med 14x18 mm feste
- Den justerbare Joker 7880 dekker alle dimensjoner, både metrisk og i tommer, innen det aktuelle bruksområdet
- Automatisk og trinnløst grep på sekskantede skruer og mutre
- Grepets armmekanisme hindrer glipp og skader
- Med mekanisk skrallefunksjon kan du skru hurtig og kontinuerlig uten å måtte flytte nøkkelen
- Arbeidsvinkelen er på bare 30 grader ved anlegg mot hjørneprismene i kjeften
- Den laserpåførte, slitebestandige QR-koden forenkler bestemmelsen av riktig moment, avhengig av momentnøkkelen og innstikkverktøyet som brukes

7880 Joker XXL Selvjusterende innstikk-skiftenøkkel for nøkkelvidde 24–32 mm, 14x18 mm

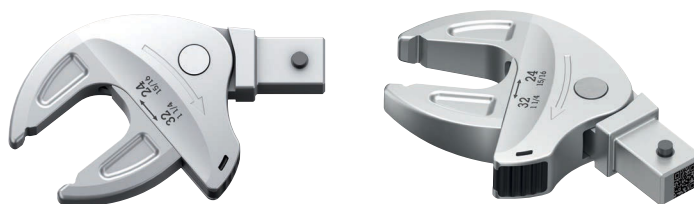

	EAN	□									
Code	4013288	mm	mm	mm	mm	mm	mm	mm	mm	mm	
05020173001	229380	14x18	24-32	1 ⁵ / ₁₆ "-1 ¹ / ₄ "	24,0 27,0 30,0 32,0	62,2 68,0 70,2 70,4	1 ⁵ / ₁₆ " 3 ¹ / ₃₂ " 1" 1 ¹ / ₁₆ " 1 ¹ / ₈ " 1 ³ / ₁₆ " 1 ¹ / ₄ "	62,2 63,9 65,4 66,4 69,5 70,1 70,2	113,5	1	

7880 Joker XL Selvjusterende innstikk-skiftenøkkel for nøkkelvidde 19–24 mm, 14x18 mm

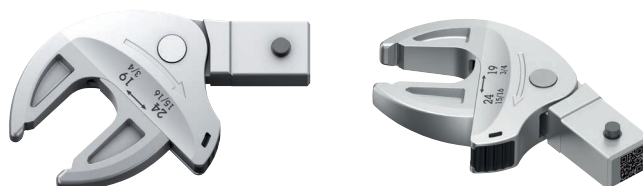

	EAN	□									
Code	4013288	mm	mm	mm	mm	mm	mm	mm	mm	mm	
05020172001	229366	14x18	19-24	19,0 20,0 21,0 22,0 24,0	51,6 53,6 55,4 56,7 56,7	3/4" 2 ⁵ / ₃₂ " 1 ³ / ₁₆ " 7/8" 1 ⁵ / ₁₆ "	51,6 53,3 54,7 56,7 56,7	3/4"-1 ⁵ / ₁₆ "	95	1	

7880 Joker L Selvjusterende innstikk-skiftenøkkel for nøkkelvidde 16–19 mm, 14x18 mm

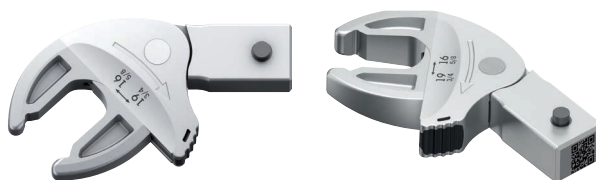

	EAN									
Code	4013288	mm	mm	mm	mm	mm	mm	mm	mm	
05020171001	229359	14x18	16-19	5/8"-3/4"	16,0 17,0 18,0 19,0	44,6 46,7 48,2 49,1	5/8" 11/16" 3/4"	44,4 47,3 49,1	85,5	1

7770 Innstikkfastnøkkel, 9x12 mm

- Firkant-innstikkverktøy, 9x12 mm
- For momentnøkler i Click-Torque X-serien med 9x12 mm feste
- Bruk: sekskantede skruehoder eller -mutre
- Med stiftsikring
- Pipene tåler høye belastninger takket være utførelsen i krom-vanadiumstål

7770 Innstikkfastnøkkel, 9x12 mm

A Form

05078600001
05078601001
05078602001
05078603001
05078604001
05078605001



B Form

05078606001
05078607001
05078608001
05078609001
05078610001
05078611001
05078612001



	EAN									
Code	4013288	mm	mm	mm	mm	mm	mm	mm	mm	
05078600001	196101	9x12	7	17,5	39,0	22,0	22,0	5,0	1	
05078601001	196095	9x12	8	17,5	39,0	22,0	22,0	5,0	1	
05078602001	196088	9x12	9	17,5	39,0	22,0	22,0	5,0	1	
05078603001	196071	9x12	10	17,5	39,0	22,0	22,0	5,0	1	
05078604001	196064	9x12	11	17,5	39,0	22,0	22,0	5,0	1	
05078605001	196057	9x12	12	17,5	39,0	22,0	22,0	5,0	1	
05078606001	196040	9x12	13	17,5	41,0	24,0	30,0	7,0	1	
05078607001	196033	9x12	14	17,5	41,0	24,0	30,0	7,0	1	
05078608001	196026	9x12	15	17,5	41,0	24,0	30,0	7,0	1	
05078609001	196019	9x12	16	17,5	41,0	24,0	30,0	7,0	1	
05078610001	196002	9x12	17	17,5	41,0	24,0	30,0	7,0	1	
05078611001	196118	9x12	18	17,5	41,0	24,0	30,0	7,0	1	
05078612001	196125	9x12	19	17,5	41,0	24,0	30,0	7,0	1	

7780 Innstikkfastnøkkel, 14x18 mm

Innstikkfastnøkkel, for sekskantede skruehoder og mutre, for momentnøkler i serien Click-Torque X med 14x18 mm feste.

7780 Innstikkfastnøkkel, 14x18 mm

A Form

05078670001



B Form

05078671001
05078672001
05078673001
05078674001
05078675001
05078676001



C Form

05078677001
05078678001
05078679001
05078680001
05078681001



D Form

05078682001
05078683001
05078684001
05078685001
05078686001
05078687001



	EAN									
Code	4013288	mm	mm	mm	mm	mm	mm	mm	mm	
05078670001	196729	14x18	13	25,5	56,0	32,0	30,0	7,0	1	
05078671001	196736	14x18	14	25,5	58,0	33,0	32,0	8,0	1	
05078672001	196743	14x18	15	25,5	58,0	33,0	32,0	8,0	1	
05078673001	196750	14x18	16	25,5	58,0	33,0	32,0	9,0	1	
05078674001	196767	14x18	17	25,5	58,0	33,0	32,0	9,0	1	
05078675001	196774	14x18	18	25,5	58,0	33,0	32,0	9,7	1	
05078676001	196781	14x18	19	25,5	58,0	33,0	32,0	9,7	1	
05078677001	196798	14x18	21	25,5	61,0	36,0	52,0	11,0	1	
05078678001	196804	14x18	22	25,5	61,0	36,0	52,0	11,0	1	
05078679001	196811	14x18	24	27,5	61,0	36,0	52,0	12,0	1	
05078680001	196828	14x18	26	30,0	61,0	36,0	52,0	13,0	1	
05078681001	196835	14x18	27	30,0	61,0	36,0	52,0	13,0	1	
05078682001	196842	14x18	29	30,0	61,0	36,0	52,0	14,0	1	
05078683001	196859	14x18	30	30,0	61,0	36,0	52,0	14,0	1	
05078684001	196866	14x18	32	32,5	61,0	36,0	52,0	14,0	1	
05078685001	196873	14x18	36	32,5	61,0	36,0	52,0	15,0	1	
05078686001	196880	14x18	38	32,5	61,0	36,0	52,0	15,0	1	
05078687001	196897	14x18	41	32,5	61,0	36,0	52,0	15,0	1	

7771 Innstikkringnøkkel, 9x12 mm

Innstikkringnøkkel, for sekskantede skruehoder og mutre, for momentnøkler i serien Click-Torque X med 9x12 mm feste.

7771 Innstikkringnøkkel, 9x12 mm

A Form

05078620001
05078621001
05078622001
05078623001
05078624001



B Form

05078625001
05078626001
05078627001
05078628001
05078629001
05078630001
05078631001
05078632001



C Form

05078633001



	EAN									
Code	4013288	mm	mm	mm	mm	mm	mm	mm	mm	
05078620001	196163	9x12	7	17,5	41,0	24,0	22,0	8,0	1	
05078621001	196156	9x12	8	17,5	41,0	24,0	22,0	8,0	1	
05078622001	196170	9x12	9	17,5	41,0	24,0	22,0	8,0	1	
05078623001	196187	9x12	10	17,5	41,0	24,0	22,0	8,0	1	
05078624001	196194	9x12	11	17,5	41,0	24,0	22,0	8,0	1	
05078625001	196200	9x12	12	17,5	44,0	27,0	22,0	11,0	1	
05078626001	196217	9x12	13	17,5	44,0	27,0	22,0	11,0	1	
05078627001	196224	9x12	14	17,5	44,0	27,0	22,0	11,0	1	
05078628001	196231	9x12	15	17,5	44,0	27,0	22,0	11,0	1	
05078629001	196248	9x12	16	17,5	44,0	27,0	22,0	11,0	1	
05078630001	196255	9x12	17	17,5	44,0	27,0	22,0	11,0	1	
05078631001	196262	9x12	18	17,5	44,0	27,0	22,0	11,0	1	
05078632001	196279	9x12	19	17,5	44,0	27,0	22,0	11,0	1	
05078633001	196286	9x12	21	17,5	51,0	34,0	33,0	15,0	1	

7781 Innstikkringnøkkel, 14x18 mm

Innstikkringnøkkel, for sekskantede skruerhoder og mutre, for momentnøkler i serien Click-Torque X med 14x18 mm feste.

7781 Innstikkringnøkkel, 14x18 mm

A Form

05078690001
05078691001
05078692001



B Form

05078693001
05078694001
05078695001
05078696001
05078697001
05078698001
05078699001



C Form

05078700001
05078701001
05078702001
05078703001
05078704001
05078705001



	EAN									
Code	4013288	mm	mm	mm	mm	mm	mm	mm	mm	
05078690001	196132	14x18	13	25,5	62,0	37,0	30,0	11,0	1	
05078691001	196576	14x18	14	25,5	62,0	37,0	30,0	11,0	1	
05078692001	196583	14x18	15	25,5	62,0	37,0	30,0	11,0	1	
05078693001	196590	14x18	16	25,5	64,0	39,0	28,0	12,0	1	
05078694001	196606	14x18	17	25,5	64,0	39,0	28,0	12,0	1	
05078695001	196620	14x18	18	25,5	64,0	39,0	28,0	12,0	1	
05078696001	196637	14x18	19	25,5	64,0	39,0	28,0	12,0	1	
05078697001	196644	14x18	21	25,5	64,0	39,0	28,0	12,0	1	
05078698001	196613	14x18	22	25,5	64,0	39,0	28,0	12,0	1	
05078699001	196651	14x18	24	25,5	64,0	39,0	28,0	12,0	1	
05078700001	196668	14x18	27	25,5	81,0	56,0	53,0	21,0	1	
05078701001	196675	14x18	30	25,5	81,0	56,0	53,0	21,0	1	
05078702001	196682	14x18	32	25,5	81,0	56,0	53,0	21,0	1	
05078703001	196699	14x18	34	28,0	81,0	56,0	53,0	21,0	1	
05078704001	196705	14x18	36	28,0	81,0	56,0	53,0	21,0	1	
05078705001	196712	14x18	41	30,0	81,0	56,0	53,0	21,0	1	

7772 A Innstikkskralle, vendbar, 9x12 mm

Innstikkskralle, vendbar, for 1/4" firkantpiper samt 1/4" tilkoblingsdeler med firkantdrev; for momentnøkler i serien Click-Torque X med 9x12 mm feste.

7772 A Innstikkskralle, vendbar, 9x12 mm



	EAN									
Code	4013288	mm		mm	mm	mm	mm	mm	mm	
05078635001	196347	9x12		1/4"	17,5	49,0	32,0	28,0	15,0	1

7772 B Innstikkskralle, vendbar, 9x12 mm

Innstikkskralle, vendbar, for 3/8" firkantpiper samt 3/8" tilkoblingsdeler med firkantdrev; for momentnøkler i serien Click-Torque X med 9x12 mm feste.

7772 B Innstikkskralle, vendbar, 9x12 mm



	EAN									
Code	4013288	mm		mm	mm	mm	mm	mm	mm	
05078636001	196446	9x12		3/8"	17,5	52,0	35,0	35,0	21,0	1

7772 C Innstikkskralle, vendbar, 9x12 mm

Innstikkskralle, vendbar, for 1/2" firkantpiper samt 1/2" tilkoblingsdeler med firkantdrev; for momentnøkler i serien Click-Torque X med 9x12 mm feste.

7772 C Innstikkskralle, vendbar, 9x12 mm



	EAN									
Code	4013288	mm		mm	mm	mm	mm	mm	mm	
05078637001	196453	9x12		1/2"	20,0	58,0	41,0	42,0	23,0	1

7782 C Innstikkskralle, vendbar, 14x18 mm

Innstikkskralle, vendbar, for 1/2" firkantpiper samt 1/2" tilkoblingsdeler med firkantdrev; for momentnøkler i serien Click-Torque X med 14x18 mm feste.



	EAN									
Code	4013288	mm		mm	mm	mm	mm	mm	mm	
05078707001	196552	14x18	1/2"	20,0	66,0	41,0	42,0	23,0		1

7782 E Innstikkskralle, vendbar, 14x18 mm

Innstikkskralle, vendbar, for 3/4" firkantpiper samt 3/4" tilkoblingsdeler med firkantdrev; for momentnøkler i serien Click-Torque X med 14x18 mm feste.



	EAN									
Code	4013288	mm		mm	mm	mm	mm	mm	mm	
05078708001	196569	14x18	3/4"	30,0	90,0	65,0	65,0	36,0		1

7773 A Firkant-innstikkverktøy, 9x12 mm

Firkant-innstikkverktøy, for 1/4" firkantpiper samt 1/4" tilkoblingsdeler med firkantdrev, for momentnøkler i serien Click-Torque X med 9x12 mm feste.

7773 A Firkant-innstikkverktøy, 9x12 mm



	EAN									
Code	4013288	mm		mm	mm	mm	mm	mm	mm	
05078200001	023742	9x12	1/4"	17,5	44,0	28,0	21,0	14,0		1

7773 B Firkant-innstikkverktøy, 9x12 mm

Firkant-innstikkverktøy, for $\frac{3}{8}$ " firkantpiper samt $\frac{3}{8}$ " tilkoblingsdeler med firkantdrev, for momentnøkler i serien Click-Torque X med 9x12 mm feste.

7773 B Firkant-innstikkverktøy, 9x12 mm



	EAN									
Code	4013288	mm		mm	mm	mm				
05078205001	023759	9x12	$\frac{3}{8}$ "	17,5	44,0	28,0	21,0	14,0	1	

7773 C Firkant-innstikkverktøy, 9x12 mm

Firkant-innstikkverktøy, for $\frac{1}{2}$ " firkantpiper samt $\frac{1}{2}$ " tilkoblingsdeler med firkantdrev, for momentnøkler i serien Click-Torque X med 9x12 mm feste.

7773 C Firkant-innstikkverktøy, 9x12 mm



	EAN									
Code	4013288	mm		mm	mm	mm	mm	mm	mm	
05078210001	023766	9x12	$\frac{1}{2}$ "	17,5	44,0	28,0	21,0	14,0	1	

7783 C Firkant-innstikkverktøy, 14x18 mm

Firkant-innstikkverktøy, for $\frac{1}{2}$ " firkantpiper samt $\frac{1}{2}$ " tilkoblingsdeler med firkantdrev, for momentnøkler i serien Click-Torque X med 14x18 mm feste.

7783 C Firkant-innstikkverktøy, 14x18 mm



	EAN									
Code	4013288	mm		mm	mm	mm	mm	mm	mm	
05078345001	024183	14x18	$\frac{1}{2}$ "	25,5	65,0	40,0	30,0	18,0	1	

7783 E Innstikkverktøy med gjennomgående firkant, 14x18 mm

Firkant-innstikkverktøy, for 3/4" firkantpipr samt 3/4" tilkoblingsdeler med firkantdrev, for momentnøkler i serien Click-Torque X med 14x18 mm feste.

7783 E Innstikkverktøy med gjennomgående firkant, 14x18 mm



	EAN									
Code	4013288	mm		mm	mm	mm	mm	mm	mm	
05078710001	196460	14x18	3/4"	25,5	70,0	45,0	40,0	25,0		1

7774/1 Innstikkverktøy bitsadpter 1/4", 9x12 mm

Innstikkverktøy bitsadpter 1/4", for momentnøkler i serien Click-Torque X med 9x12 mm feste.

7774/1 Innstikkverktøy bitsadpter 1/4", 9x12 mm



	EAN									
Code	4013288	mm		mm	mm	mm	mm	mm	mm	
05078640001	196316	9x12	1/4"	17,5	42,0	25,0	22,0	12,5		1

7774/2 Innstikkverktøy bitsadpter 5/16", 9x12 mm

Innstikkverktøy bitsadpter 5/16", for momentnøkler i serien Click-Torque X med 9x12 mm feste.

7774/2 Innstikkverktøy bitsadpter 5/16", 9x12 mm



	EAN									
Code	4013288	mm		mm	mm	mm	mm	mm	mm	
05078641001	196309	9x12	5/16"	17,5	42,0	25,0	22,0	12,5		1

7774/3 Innstikkverktøy bitsadpter 5/16", 14x18 mm

Innstikkverktøy bitsadpter 5/16", for momentnøkler i serien Click-Torque X med 14x18 mm feste.

7774/3 Innstikkverktøy bitsadpter 5/16", 14x18 mm



	EAN									
Code	4013288	mm		mm	mm	mm	mm	mm	mm	
05078642001	196293	14x18	5/16"	25,5	58,0	33,0	30,0	13,0		1

7775 Innstikkringnøkkel, åpen, 9x12 mm

Innstikkringnøkkel, åpen, for sekskantede skruer og mutre, for momentnøkler i serien Click-Torque X med 9x12 mm feste.

7775 Innstikkringnøkkel, åpen, 9x12 mm

A Form

- 05078650001
- 05078651001
- 05078652001
- 05078653001
- 05078654001
- 05078655001



B Form

- 05078656001
- 05078657001
- 05078658001



	EAN									
Code	4013288	mm	mm	mm	mm	mm	mm	mm	mm	
05078650001	196330	9x12	10	17,5	44,0	27,0	22,0	11,0		1
05078651001	196361	9x12	11	17,5	44,0	27,0	22,0	11,0		1
05078652001	196378	9x12	12	17,5	44,0	27,0	22,0	11,0		1
05078653001	196385	9x12	13	17,5	44,0	27,0	22,0	11,0		1
05078654001	196392	9x12	14	17,5	44,0	27,0	22,0	11,0		1
05078655001	196408	9x12	17	17,5	44,0	27,0	22,0	11,0		1
05078656001	196415	9x12	18	17,5	49,0	32,0	33,0	15,0		1
05078657001	196422	9x12	19	17,5	49,0	32,0	33,0	15,0		1
05078658001	196439	9x12	22	17,5	49,0	32,0	33,0	15,0		1

7776 Innstikkverktøy utvendig TORX®, 9x12 mm

Innstikkverktøy utvendig TORX®, for momentnøkler i Click-Torque X-serien med 9x12 mm feste.

7776 Innstikkverktøy utvendig TORX®, 9x12 mm

A Form

- 05078660001
- 05078661001
- 05078662001
- 05078663001



B Form

- 05078664001



	EAN									
Code	4013288	mm		mm	mm	mm	mm	mm	mm	
05078660001	195968	9x12	TX 6	17,5	40,0	23,0	22,0	8,0		1
05078661001	195975	9x12	TX 8	17,5	40,0	23,0	22,0	8,0		1
05078662001	195982	9x12	TX 10	17,5	40,0	23,0	22,0	8,0		1
05078663001	195999	9x12	TX 12	17,5	40,0	23,0	22,0	8,0		1
05078664001	196149	9x12	TX 14	17,5	45,0	28,0	22,0	11,0		1

7786 Innstikkverktøy utvendig TORX®, 14x18 mm

Innstikkverktøy utvendig TORX®, for momentnøkler i Click-Torque X-serien med 14x18 mm feste.

7786 Innstikkverktøy utvendig TORX®, 14x18 mm

A Form
05078714001
05078715001



B Form
05078716001
05078717001



	EAN								
Code	4013288	mm		mm	mm	mm	mm	mm	
05078714001	196507	14x18	TX 14	25,5	37,0	62,0	30,0	11,0	1
05078715001	196514	14x18	TX 18	25,5	37,0	62,0	30,0	11,0	1
05078716001	196521	14x18	TX 20	25,5	40,0	65,0	32,0	12,0	1
05078717001	196538	14x18	TX 24	25,5	40,0	65,0	32,0	12,0	1

7779/1 Innstikkadapter, 9x12 mm

For bruk av innstikkverktøy med utvendig firkant 14x18 mm i momentnøkler med innvendig firkant 9x12 mm; for momentnøkler i Click-Torque X-serien med 9x12 mm feste.

7779/1 Innstikkadapter, 9x12 mm



	EAN							
Code	4013288	mm	mm	mm	mm	mm	mm	
05078666001	196323	9x12	14x18	49,0	33,0	32,0	26,0	1

7779/2 Innstikkadapter, 14x18 mm

For bruk av innstikkverktøy med utvendig firkant 9x12 mm i momentnøkler med innvendig firkant 14x18 mm; for momentnøkler i Click-Torque X-serien med 14x18 mm feste.

7779/2 Innstikkadapter, 14x18 mm



	EAN							
Code	4013288	mm	mm	mm	mm	mm	mm	
05078667001	196545	14x18	9x12	52,0	27,0	28,0	21,0	1







7790/1 Innstikkverktøy for påsveising, 9x12 mm

Innstikkverktøy for påsveising; for momentnøkler i serien Click-Torque X med 9x12 mm feste.

- For påsveising av spesifikt nødvendige verktøy
- Ideelt sett bør sveising utføres av et spesialisert sveisefirma

7790/1 Innstikkverktøy for påsveising, 9x12 mm



	EAN						
Code	4013288	mm	mm	mm	mm	mm	
05078720001	196354	9x12	24,0	8,0	22,0	14,0	1







7790/2 Innstikkverktøy for påsveising, 14x18 mm

Innstikkverktøy for påsveising; for momentnøkler i serien Click-Torque X med 14x18 mm feste.

- For påsveising av spesifikt nødvendige verktøy
- Ideelt sett bør sveising utføres av et spesialisert sveisefirma

7790/2 Innstikkverktøy for påsveising, 14x18 mm



	EAN						
Code	4013288	mm	mm	mm	mm	mm	
05078721001	196477	14x18	38,0	13,0	31,0	22,0	1

Click-Torque mansjett

Mansjetten hindrer at håndtaket på momentnøkkelen berører underlaget. Dermed unngår man tilsmussing av og skader på verktøyet under arbeidet.

Den forhindrer også at verktøyet ruller bort. I tillegg holder den momentnøkkelen fast på plass i oppbevarings-/transportboksen. Det er enkelt å sette mansjetten på og ta den av røret på momentnøkkelen.

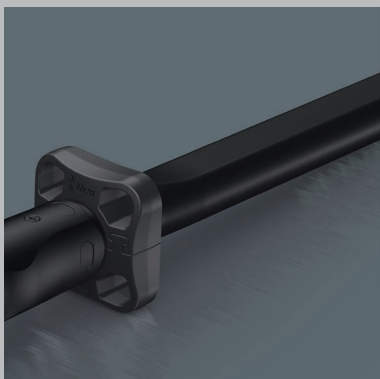

7762 Click-Torque mansjett M3

Click-Torque mansjett som tilbehør for Click-Torque momentnøkkel B 1, B 2, C 1, C 2, C 3, C 4, X 2, X 3, X 4, X 5 og XP 4







	EAN							
Code	4013288	mm	mm	mm				
05078709001	211767	55,0	55,0	21,5				1

7761 Click-Torque mansjett M4

Click-Torque mansjett som tilbehør for Click-Torque momentnøkke C 5 og X 6.

7761 Click-Torque mansjett M4







	EAN							
Code	4013288	mm	mm	mm				
05078706001	211750	55,0	55,0	21,5				1

7763 Click-Torque mansjett M5

Click-Torque mansjett som tilbehør for Click-Torque momentnøkke E 1 og Click-Torque Push R/L E 1.

7763 Click-Torque mansjett M5



	EAN							
Code	4013288	mm	mm	mm				
05078711001	211774	73,0	73,0	27,0				1

Safe-Torque A 1 momentnøkkel med 1/4" firkantdrev, 2-12 Nm

Momentnøkkel med utløsningsmekanisme. Etter at den innstilte momentverdien er nådd, kan ikke verktøyet trekkes mer til. Dermed er et for høyt dreiemoment utelukket. Innstillingsområde fra 2 til 12 Nm for kontrollert tiltrekking mot venstre og høyre.

Enkel innstilling og sikring av standardverdien: Hør- og følbare låsing ved oppnådde skalaverdier gjør det dessuten enklere å stille inn ønsket momentverdi.

Med Torque Lock-funksjon for bruk som vanlig skralle uten momentfunksjon. Maks. bruddmoment for 1/4" firkant i samsvar med DIN 3122. Returvinkelen er på kun 5°, slik at skralen også kan brukes på trange steder. Den kan følgelig også brukes med dreievinkel.

- Utløsningsmekanisme som slipper – derfor kan den innstilte dreiemomentverdien aldri overskrides
- Torque Lock-funksjon: Momentfunksjonen kan kobles ut – derfor kan verktøyet også brukes som vanlig skralle med høye løsemomenter og ved forhåndsdefinerte dreievinkler
- For kontrollert tiltrekking mot høyre og venstre – tiltrekking og løsning med og uten moment
- Enkel innstilling og lagring av standardverdien. Hør- og følbare klikk ved oppnådde skalaverdier
- Arbeid bekvemt med den lille utløservinkelen på bare 30°
- 1/4" firkantdrev med pipelås

Safe-Torque A 1 momentnøkkel med 1/4" firkantdrev, 2-12 Nm



Code	EAN	Drive	Nm	Nm	lbf. ft.	mm	mm	mm	mm	mm	mm	mm	mm	mm	mm	mm	mm	mm
05075800001	223012	1/4"	2-12	0,10	2-9	244	94	38,5	31,6	23,7	9 39/64"	3 45/64"	1 33/64"	1 15/64"	15/16"			1

Safe-Torque A 2 momentnøkkel med 1/4" sekskantdrev, 2-12 Nm

- 1/4" sekskantdrev for bruk av 1/4" bits

Safe-Torque A 2 momentnøkkel med 1/4" sekskantdrev, 2-12 Nm



Code	EAN	Drive	Nm	Nm	lbf. ft.	mm	mm	mm	mm	mm	mm	mm	mm	mm	mm	mm	mm	mm
05075801001	223036	1/4"	2-12	0,10	2-9	244	94	38,5	31,6	23,7	9 39/64"	3 45/64"	1 33/64"	1 15/64"	15/16"			1

Safe-Torque A 1 sett 1, 1/4" firkant, 2-12 Nm

10-delers 1/4" momentnøkkelsett i robust tekstilboks; momentnøkler med utløsningsmekanisme. Etter at den innstilte momentverdien er nådd, kan ikke verktøyet trekkes mer til.

Dermed er et for høyt dreiemoment utelukket. Innstillingsområde fra 2 til 12 Nm for kontrollert tiltrekking mot venstre og høyre.

Enkel innstilling og sikring av standardverdien: Hør- og følbare låsing ved oppnådde skalaverdier gjør det dessuten enklere å stille inn ønsket momentverdi.

Med Torque Lock-funksjon for bruk som vanlig skralls uten momentfunksjon. Den kan følgelig også brukes med dreievinkel.

Maks. bruddmoment for 1/4" firkant i samsvar med DIN 3122. Returvinkelen er på kun 5°, slik at skrallen også kan brukes på trange steder. Følgende inngår: Momentnøkkel Safe-Torque A 1, 1/4" firkant, 2-12 Nm, 8 piper med 1/4" drev og 1 kort forlenger.

- 1/4" firkantdrev med pipelås

Safe-Torque A 1 Imperial sett 1, 1/4" firkant, 2-12 Nm

10-delers 1/4" momentnøkkelsett i robust tekstilboks; momentnøkler med utløsningsmekanisme. Etter at den innstilte momentverdien er nådd, kan ikke verktøyet trekkes mer til.

Dermed er et for høyt dreiemoment utelukket. Innstillingsområde fra 2 til 12 Nm for kontrollert tiltrekking mot venstre og høyre.

Enkel innstilling og sikring av standardverdien: Hør- og følbare låsing ved oppnådde skalaverdier gjør det dessuten enklere å stille inn ønsket momentverdi.

Med Torque Lock-funksjon for bruk som vanlig skralls uten momentfunksjon. Den kan følgelig også brukes med dreievinkel. Maks. bruddmoment for 1/4" firkant i samsvar med DIN 3122.

Returvinkelen er på kun 5°, slik at skrallen også kan brukes på trange steder. Følgende inngår: Momentnøkkel Safe-Torque A 1, 1/4" firkant, 2-12 Nm, 8 piper med 1/4" drev og 1 kort forlenger.

- 1/4" firkantdrev med pipelås

Safe-Torque A 1 sett 1, 1/4" firkant, 2-12 Nm



Code	EAN		
05075830001	4013288 223005		1
		☐ Safe-Torque A 1 1x 1/4", 2-12 Nm	
		● 8790 HMA 1x 5,5x23,0; 1x 6,0x23,0; 1x 7,0x23,0; 1x 8,0x23,0; 1x 10,0x23,0; 1x 11,0x23,0; 1x 12,0x23,0; 1x 13,0x23,0	
		☐☐ 8794 SA 1x 1/4"x75,0	
		Krok og borrelås tape 240 1x 50,0x240,0	

Safe-Torque A 1 Imperial sett 1, 1/4" firkant, 2-12 Nm



Code	EAN		
05075831001	4013288 223074		1
		☐ Safe-Torque A 1 1x 1/4", 2-12 Nm	
		● 8790 HMA 1x 3/16"x23,0; 1x 7/32"x23,0; 1x 1/4"x23,0; 1x 9/32"x23,0; 1x 5/16"x23,0; 1x 3/8"x23,0; 1x 7/16"x23,0; 1x 1/2"x23,0	
		☐☐ 8794 SA 1x 1/4"x75,0	
		Krok og borrelås tape 240 1x 50,0x240,0	

Safe-Torque A 1 SHK Set 1, 1/4" firkant, 2-12 Nm

20 delers sett i en robust tekstilboks, spesielt for bruk i sanitær-, varme- og klimateknikksektoren. 1 Safe-Torque A 1 momentnøkkel med 1/4" firkantdrev, 2-12 Nm, med utløsningsmekanisme. Når det innstilte momentet er nådd, kan ikke verktøyet trekkes mer til. Dermed er et for høyt moment utelukket. Innstillingsområde fra 2 til 12 Nm for kontrollert tiltrekking mot venstre og høyre. Enkel innstilling og sikring av standardverdien: Hør- og følbare klikk ved oppnådde skalaverdier gjør det dessuten enklere å stille inn ønsket momentverdi.

Med Torque Lock-funksjon for bruk som vanlig skralle uten momentfunksjon. Den kan følgelig også brukes med dreievinkel. Maks. bruddmoment for 1/4" firkant i samsvar med DIN 3122. Returvinkelen er på kun 5°, slik at skralen også kan brukes på trange steder.

Følgende inngår: Momentnøkkel Safe-Torque A 1, 1/4" firkant, 2-12 Nm, 8 piper med 1/4" drev, 9 bitspiper (innvendig sekskant, TORX®) med 1/4" drev, 1 kort forlenger.

- For bruk i sanitærtteknikk, varmeteknikk og klimateknikk, spesielt for montering av dusjkabinett samt installasjon og vedlikehold av gasskjeler og apparater for brennverdiestemmelse

Safe-Torque A 1 SHK Set 1, 1/4" firkant, 2-12 Nm



Code	EAN		
05136073001	228376		1
		Safe-Torque A 1 1x 1/4", 2-12 Nm	
		8790 HMA 1x 5,5x23,0; 1x 6,0x23,0; 1x 7,0x23,0; 1x 8,0x23,0; 1x 10,0x23,0; 1x 11,0x23,0; 1x 12,0x23,0; 1x 13,0x23,0	
		8767 A HF 1x TX 15x28,0; 1x TX 20x28,0; 1x TX 25x28,0; 1x TX 30x28,0	
		8740 A HF 1x 3,0x28,0; 1x 4,0x28,0; 1x 5,0x28,0; 1x 6,0x28,0; 1x 8,0x28,0	
		Belt A 0/9 1x 39,0x238,0	
		8794 SA 1x 1/4"x75,0	
		Krok og borrelås tape 240 1x 50,0x240,0	

Safe-Torque A 2 sett 1, 1/4" sekskant, 2-12 Nm

23 deler i en kompakt og svært robust tekstilboks som ikke skraper opp underlaget. Lite volum og lav vekt for økt mobilitet.

1 Safe-Torque A 2 momentnøkkel med 1/4" sekskantdrev, måleområde 2-12 Nm; for kontrollert tiltrekking mot høyre og venstre; tiltrekking og løsning med og uten moment, momentfunksjon kan kobles ut (Torque Lock-funksjon); 72 tenner; liten returvinkel på 5°; enkel innstilling og sikring av ønsket momentverdi, med hør- og følbare låsing når skalaverdiene er nådd, utløsningsmekanisme som slipper når innstilt momentverdi er nådd; ergonomisk 2-komponenthåndtak; 9 Zyklop-piper, 12 slitesterke bits (1/4", 50 mm lange), 1 tilkoblingsdel for piper (1/4" utvendig sekskant på 1/4" utvendig firkant).

- 1/4" sekskantdrev for bruk av 1/4" bits
- Med Wera Adapter 870/1 kan du også bruke 1/4" piper

Safe-Torque A 2 sett 1, 1/4" sekskant, 2-12 Nm



Code	EAN		
05075832001	223043		1
		Safe-Torque A 2 1x 1/4", 2-12 Nm	
		8790 HMA 1x 5,5x23,0; 1x 6,0x23,0; 1x 7,0x23,0; 1x 8,0x23,0; 1x 9,0x23,0; 1x 10,0x23,0; 1x 11,0x23,0; 1x 12,0x23,0; 1x 13,0x23,0	
		870/1 1x 1/4"x25 ¹⁾	
		851/4 Z 1x PH 2x50	
		867/4 Z TORX® 1x TX 10x50; 1x TX 15x50; 1x TX 20x50; 1x TX 25x50; 1x TX 27x50; 1x TX 30x50	
		840/4 Z 1x 2,5x50; 1x 3,0x50; 1x 4,0x50; 1x 5,0x50; 1x 6,0x50 ²⁾	
		Krok og borrelås tape 240 1x 50,0x240,0	

¹⁾ Med kule, for manuelt feste av piper

²⁾ Sekskantet klinge

2090 Slagskrutrekker 90 Nm

Høykvalitets Wera-slagtrekker, som løser selv faste forbindelser kun med slagkraft, uten bruk av maskiner.

Weras slagtrekkere har en spesielt høy virkningsgrad takket være den robuste dobbeltkurvekonstruksjonen. Slagkraft omdannes til en dreibevegelse. Sparer en for bruk av trykkluftmaskiner.

For skruer M 4-M 8. Verktøypiss: $\frac{5}{16}$ " innvendig sekskant.

- Til løsing og tiltrekking av skruer uten bruk av maskiner
- Slagkraft omdannes til en dreibevegelse
- Svært høy virkningsgrad takket være robust dobbeltkurvekonstruksjon
- Med $\frac{5}{16}$ " innvendig sekskantdrev

2090 Slagskrutrekker 90 Nm



	EAN						
Code	4013288		mm				
05072014001	180926	$\frac{5}{16}$ "	142,0	5 $\frac{19}{32}$ "			1

2090/17 Slagskrutrekkersett

- 2090 Slagskrutrekker 90 Nm med omfattende tilbehør
- Til løsing og tiltrekking av skruer uten bruk av maskiner
- Slagkraft omdannes til en dreibevegelse
- Svært høy virkningsgrad takket være robust dobbeltkurvekonstruksjon
- Med $\frac{5}{16}$ " innvendig sekskantdrev

2090/17 Slagskrutrekkersett



Code	EAN		
05072017001	179777		1
		2090 90 Nm 1x $\frac{5}{16}$ "x142,0	
		851/2 Z PH 1x PH 2x32; 1x PH 3x32	
		851/2 PH 1x PH 4x32	
		800/2 1x 2,0x12,0x41	
		840/2 Z 1x 5x30; 1x 6x30; 1x 8x30; 1x 10x30	
		840/2 1x 7,0x30	
		867/2 Z TORX® 1x TX 30x35; 1x TX 40x35; 1x TX 45x35; 1x TX 50x35; 1x TX 55x35	
		870/2 1x $\frac{3}{8}$ "x $\frac{5}{16}$ " ¹⁾ ; 1x $\frac{1}{2}$ "x $\frac{5}{16}$ " ¹⁾	

¹⁾Med kule, for manuelt feste av piper



100 Myke hammere med hode av cellidor

Wera myk hammer: Tosidig konisk konstruksjon som sikrer en fast forbindelse mellom skaftet og hammerhodet. Hammerhode av cellidor. Skaft av høykvalitets asketre.

For å kunne arbeide med kraft. Fleksibel bruk takket være ettermonterbare hoder til myk hammer. For arbeider med stor belastning.

100 Myke hammere med hode av cellidor



Code	EAN	#	mm	mm	mm		
05000005001	001139	1	23,0	76,0	250,0		2
05000010001	001146	2	28,0	87,0	265,0		2
05000015001	001153	3	33,0	96,0	280,0		2
05000020001	001160	4	36,0	102,0	290,0		2
05000025001	001177	5	41,0	108,0	320,0		2
05000030001	001184	6	51,0	117,0	340,0		2
05000035001	001191	7	61,0	131,0	380,0		2

^{*)} Artikkelen tas ut av sortimentet pr. 28.02.2025.

101 Myke hammere med hode av nylon

Hammerhode av svært hard nylon. Skaft av høykvalitets asketre. For platebearbeiding, utbyggingsarbeider, telt-, hall- og messebygging.

101 Myke hammere med hode av nylon



Code	EAN	#	mm	mm	mm		
05000305001	001351	1	23,0	76,0	250,0		2
05000310001	001368	2	28,0	87,0	265,0		2
05000315001	001375	3	33,0	96,0	280,0		2
05000320001	001382	4	36,0	102,0	290,0		2
05000325001	001399	5	41,0	108,0	320,0		2
05000330001	001405	6	51,0	117,0	340,0		2
05000335001	001412	7	61,0	131,0	380,0		2

^{*)} Artikkelen tas ut av sortimentet pr. 28.02.2025.

102 Myke hammere med hode av uretan

Hammerhode av middels hard uretan. For karosseribygging, maskinbygging, motorkjøretøy.

102 Myke hammere med hode av uretan



Code	EAN	#	mm	mm	mm		
05000505001	001498	1	23,0	76,0	250,0		2
05000510001	001504	2	28,0	87,0	265,0		2
05000515001	001511	3	33,0	96,0	280,0		2
05000520001	001528	4	36,0	102,0	290,0		2
05000525001	001535	5	41,0	108,0	320,0		2
05000530001	001542	6	51,0	117,0	340,0		2
05000535001	001559	7	61,0	131,0	380,0		2

^{*)} Artikkelen tas ut av sortimentet pr. 28.02.2025.

100 S Løse askeskaft til hammer 100; 101; 102

Skaft for hammer 100, 101, 102 i asketre av beste kvalitet.

100 S Løse askeskaft til hammer 100; 101; 102



Code	EAN	#	mm				
05000205001	001283	1	250,0				1
05000210001	001290	2	265,0				1
05000215001	001306	3	280,0				1
05000220001	001313	4	290,0				1
05000225001	001320	5	320,0				1
05000230001	001337	6	340,0				1
05000235001	001344	7	380,0				1

^{*)} Artikkelen tas ut av sortimentet pr. 28.02.2025.

100 L Løse hoder av cellidor, til Hammer

Ettermonterbart hode av cellidor til myk hammer for reparasjons-/vedlikeholdsarbeider med stor belastning.

100 L Løse hoder av cellidor, til Hammer



Code	EAN	#	mm						
05000105001	001214	1	23,0						10
05000110001	001221	2	28,0						10
05000115001	001238	3	33,0						10
05000120001	001245	4	36,0						10
05000125001	001252	5	41,0						10
05000130001	001269	6	51,0						10
05000135001	001276	7	61,0						10

^{*)} Artikkelen tas ut av sortimentet pr. 28.02.2025.

101 L Løse hoder av nylon, til hammer 101

Ettermonterbart hode av svært hard nylon til myk hammer for platebearbeiding, opprettingsarbeider, telt-, hall- og messebygging.

101 L Løse hoder av nylon, til hammer 101



Code	EAN	#	mm						
05000405001	001429	1	23,0						10
05000410001	001436	2	28,0						10
05000415001	001443	3	33,0						10
05000420001	001450	4	36,0						10
05000425001	001467	5	41,0						10
05000430001	001474	6	51,0						10
05000435001	001481	7	61,0						10

^{*)} Artikkelen tas ut av sortimentet pr. 28.02.2025.

102 L Løse hoder av uretan, til hammer 102

Ettermonterbart hode til myk hammer av middels hard uretan til karosseribygging, maskinbygging, motorkjøretøy.

102 L Løse hoder av uretan, til hammer 102



Code	EAN	#	mm						
05000605001	001566	1	23,0						10
05000610001	001573	2	28,0						10
05000615001	001580	3	33,0						10
05000620001	001597	4	36,0						10
05000625001	001603	5	41,0						10
05000630001	001610	6	51,0						10
05000635001	001627	7	61,0						10

^{*)} Artikkelen tas ut av sortimentet pr. 28.02.2025.



Testmomenter for verktøy



Sporskuttrekker og bits
med verktøypiss iht.: DIN ISO 2380.
Testmomenter fastsatt med testskiver
iht. DIN ISO 2380 på momenttestinn-
retning.



**Vinkelskuttrekker for skruer
med innvendig sekskant**
med verktøypiss iht.:
DIN ISO 2936.
Testmomenter fastsatt med
testskiver og momenttestinnretning
iht. DIN ISO 2936.



**Kryssporskuttrekker og Pozidriv
(Phillips-Recess og Pozidriv)**
med verktøypiss iht.: DIN 5260, ISO 8764
og SMS-SS 1687. Testmomenter fastsatt
med testskiver iht. DIN 5261, ISO 8764 på
momenttestinnretning.



**Testmomenter for verktøy med
TORQ-SET® spiss**
fastsatt med testskiver fra
TORQ-SET®-lisensgiveren (Phillips Screw
Company).

a x b mm	Moment i Nm (min)	
	Håndverktøy	Maskindrevet
0,3 x 2,0	0,18	0,20
0,4 x 2,0	0,30	0,35
0,4 x 2,5	0,40	0,45
0,5 x 3,0	0,70	0,80
0,5 x 3,5	0,90	0,98
0,6 x 3,5	1,30	1,40
0,6 x 4,0	1,40	1,61
0,6 x 4,5	-	1,80
0,8 x 4,0	2,60	2,90
0,8 x 4,5	2,88	-
0,8 x 5,0	3,20	3,58
0,8 x 5,5	3,50	3,90
1,0 x 5,5	5,50	6,20
1,0 x 6,5	6,50	7,28
1,0 x 7,0	7,0	7,80
1,2 x 6,5	9,40	10,50
1,2 x 7,0	10,0	11,28
1,2 x 8,0	11,5	12,90
1,4 x 9,0	17,6	19,70
1,5 x 13	29	32
1,6 x 8,0	20,5	22,9
1,6 x 9,0	23	25
1,6 x 10	25,6	28,7
2,0 x 12	48,0	53
2,0 x 13	52	58
2,5 x 14	87	98
2,5 x 16	100	112
3,0 x 18	162	181

sw (mm)	Moment i Nm (min)
0,7	0,08
0,9	0,18
1,3	0,53
1,5	0,82
2,0	1,9
2,5	3,8
3	6,6
3,5	11
4	16
4,5	24
5	30
6	52
7	78
8	120
9	180
10	220
11	295
12	370
13	480
14	590
17	1000
19	1000
22	1000
24	1000
27	1000

	Moment i Nm (min)	
	Håndverktøy	Maskindrevet
0	1,0	1,0
1	3,5	3,9
2	8,2	10,3
3	19,5	32,0
4	38,0	88,7

	Moment i Nm (min)	
	Bits	Skruttrekker
2	1,1	1,1
3	1,7	1,7
4	2,8	2,8
5	4,0	4,0
6	5,1	5,1
8	8,5	8,5
10	11,3	11,3
1/4"	28	17
5/16"	56	28
3/8"	102	62
7/16"	147	-
1/2"	249	-
9/16"	271	-
5/8"	339	-



**Testmomenter for verktøy med
TORX® og TORX PLUS®-spiss**
Pfastsatt med testskiver fra TORX® og
TORX PLUS®-lisensgiveren (Acument Glo-
bal Technologies Inc.).

	Moment i Nm (min)					
	TORX®			TORX PLUS®		
	Bits	Bits med hull	Skruttrekker	Bits	Bits med hull	Skruttrekker
1	0,10	-	0,08	0,11	-	-
2	0,14	-	0,12	0,16	-	-
3	0,25	-	0,21	0,28	-	-
4	0,37	-	0,31	0,44	-	-
5	0,51	-	0,43	0,61	-	-
6	0,91	-	0,75	1,11	-	0,92
7	1,7	1,4	1,4	2,10	-	1,68
8	2,6	2,2	2,2	3,21	2,5	2,79
9	3,4	2,9	2,8	4,19	3,3	3,49
10	4,5	3,8	3,7	5,42	4,3	4,47
15	7,7	6,5	6,4	9,62	7,3	8,06
20	12,7	10,8	10,5	16,15	11,9	13,41
25	19,0	16,1	15,9	23,50	17,4	19,58
27	26,9	22,9	22,5	34,62	25,1	28,95
30	37,4	31,8	31,1	47,18	33,5	39,34
40	65,1	55,3	54,1	82,08	59,4	68,40
45	104	88	86	137,38	97,3	114,44
50	159	135	132	194,54	152,4	162,14
55	257	218	218	352,10	291,5	299,25
60	445	379	379	566,11	483,0	481,24
70	701	596	600	910,40	713,3	773,91

Viktig merknad:

Etter momenttestingen (belastning med den angitte minsteverdien) må skrutrekkeren verken ha en varig deformasjon eller annen skade på verktøypissens, som reduserer anvendeligheten.

Profil-måltabeller

Verktøypisser med utvendig TORX® profil for skruer med innvendig TORX®

	A Ref. (mm)
TX 1	0,84
TX 2	0,94
TX 3	1,12
TX 4	1,30
TX 5	1,37
TX 6	1,65
TX 7	1,97
TX 8	2,30
TX 9	2,48
TX 10	2,72
TX 15	3,26
TX 20	3,84
TX 25	4,40
TX 27	4,96
TX 30	5,49
TX 40	6,60
TX 45	7,77
TX 50	8,79
TX 55	11,17
TX 60	13,20
TX 70	15,49

Verktøypisser med utvendig TORX PLUS® profil for skruer med innvendig TORX PLUS®

	A Ref. (mm)
1 IP	0,84
2 IP	0,95
3 IP	1,13
4 IP	1,29
5 IP	1,41
6 IP	1,69
7 IP	1,97
8 IP	2,29
9 IP	2,48
10 IP	2,72
15 IP	3,25
20 IP	3,84
25 IP	4,39
27 IP	4,95
30 IP	5,49
40 IP	6,60
45 IP	7,77
50 IP	8,79
55 IP	11,16
60 IP	13,20
70 IP	15,48

Verktøypisser med TORQ-SET® profil for skruer med innvendig TORQ-SET®

	A Ref. (mm)
0	0,43
1	0,43
2	0,43
3	0,48
4	0,56
5	0,63
6	0,71
8	0,84
10	0,96
1/4"	1,27
5/16"	1,60
3/8"	1,90
7/16"	2,23
1/2"	2,54

Verktøypisser med TRI-WING® profil for skruer med innvendig TRI-WING®

	A Ref. (mm)
0	0,45
1	0,57
2	0,75
3	0,95
4	1,08
5	1,23
6	1,54
7	1,87
8	2,17
9	2,48
10	2,78

Verktøypisser med utvendig fler-tannet profil XZN for XZN-skruer med innvendig flertannet profil

	A Ref. (mm)
M 4	3,83
M 5	4,80
M 6	6,00
M 8	7,20
M 10	9,60
M 12	11,41
M 14	13,22
M 16	15,63
M 18	16,85
M 20	19,25

Verktøypisser med firkantprofil for skruer med innvendig firkant

	A Ref. (mm)	A Ref. (mm)
00	1,27	1,4
0	1,78	2
1	2,31	2,5
2	2,85	3,1
3	3,37	3,7
4	4,84	5,1

Verktøypisser med Spanner-profil for innvendige Spanner-skruer

	A Ref. (mm)
4	1,52
6	2,41
8	2,79
10	3,30

Omregning av momentverdier

Omregningsfaktorer Enhet	SI- enheter			Metriske enheter		Amerikanske/britiske enheter		
	cNm	dNm	Nm	cmkg	mkg	ft.lb	in.lb	in.oz
1 cNm =	1	0,1	0,01	0,1020	0,0010	0,0074	0,0885	1,4161
1 dNm =	10	1	0,1	1,0197	0,0102	0,0738	0,8851	14,1612
1 Nm =	100	10	1	10,1972	0,1020	0,7376	8,8508	141,6123
1 cmkg =	9,8067	0,9807	0,0981	1	0,0100	0,0723	0,8680	13,8874
1 mkg =	980,6650	98,0665	9,8067	100	1	7,2330	86,7964	1388,7422
1 ft.lb =	135,5818	13,5581	1,3558	13,8255	0,1383	1	12	192
1 in.lb =	11,2985	1,1298	0,1130	1,1521	0,0115	0,0833	1	16
1 in. oz =	0,7062	0,0706	0,0071	0,0720	0,0007	0,0052	0,0625	1

Eksempel 1
 1 Nm = 0,102 mkg
 17,4 Nm = 17,4 x 0,102 mkg
 17,4 Nm = 1,775 mkg

Eksempel 2
 1 mkg = 9,8067 Nm
 12,5 mkg = 12,5 x 9,8067 Nm
 12,5 mkg = 122,58 Nm

Omregning av Nm til mkg **1 Nm = 0,10197 mkg**

Nm	0	1	2	3	4	5	6	7	8	9
0	0,00	0,10	0,20	0,31	0,41	0,51	0,61	0,71	0,82	0,92
10	1,02	1,12	1,22	1,33	1,43	1,53	1,63	1,73	1,84	1,94
20	2,04	2,14	2,24	2,35	2,45	2,55	2,65	2,75	2,86	2,96
30	3,06	3,16	3,26	3,37	3,47	3,57	3,67	3,77	3,87	3,98
40	4,08	4,18	4,28	4,38	4,49	4,59	4,69	4,79	4,89	5,00
50	5,10	5,20	5,30	5,40	5,51	5,61	5,71	5,81	5,91	6,02
60	6,12	6,22	6,32	6,42	6,53	6,63	6,73	6,83	6,93	7,04
70	7,14	7,24	7,34	7,44	7,55	7,65	7,75	7,85	7,95	8,06
80	8,16	8,26	8,36	8,46	8,57	8,67	8,77	8,87	8,97	9,08
90	9,18	9,28	9,38	9,48	9,59	9,69	9,79	9,89	9,99	10,10
100	10,20	10,30	10,40	10,50	10,60	10,71	10,81	10,91	11,01	11,11

Omregning av Nm til Nm **1 mkg = 9,80665 Nm**

mkg	0	1	2	3	4	5	6	7	8	9
0	0,00	9,81	19,61	29,42	39,23	49,03	58,84	68,65	78,45	88,26
10	98,07	107,87	117,68	127,49	137,29	147,10	156,91	166,71	176,52	186,33
20	196,13	205,94	215,75	225,55	235,36	245,17	254,97	264,78	274,59	284,39
30	294,20	304,01	313,81	323,62	333,43	343,23	353,04	362,85	372,65	382,46
40	392,27	402,07	411,88	421,69	431,49	441,30	451,11	460,91	470,72	480,53
50	490,33	500,14	509,95	519,75	529,56	539,37	549,17	558,98	568,79	578,59
60	588,40	598,21	608,01	617,82	627,63	637,43	647,24	657,05	666,85	676,66
70	686,47	696,27	706,08	715,89	725,69	735,50	745,31	755,11	764,92	774,73
80	784,53	794,34	804,15	813,95	823,76	833,57	843,37	853,18	862,99	872,79
90	882,60	892,41	902,21	912,02	921,83	931,63	941,44	951,25	961,05	970,86
100	980,67	990,47	1000,28	1010,08	1019,89	1029,70	1039,50	1049,31	1059,12	1068,92

Omregning av Nm til ft.lb. **1 Nm = 0,73756 ft.lb**

Nm	0	1	2	3	4	5	6	7	8	9
0	0,00	0,74	1,48	2,21	2,95	3,69	4,43	5,16	5,90	6,64
10	7,38	8,11	8,85	9,59	10,33	11,06	11,80	12,54	13,28	14,01
20	14,75	15,49	16,23	16,96	17,70	18,44	19,18	19,91	20,65	21,39
30	22,13	22,86	23,60	24,34	25,08	25,81	26,55	27,29	28,03	28,76
40	29,50	30,24	30,98	31,72	32,45	33,19	33,93	34,67	35,40	36,14
50	36,88	37,62	38,35	39,09	39,83	40,57	41,30	42,04	42,78	43,52
60	44,25	44,99	45,73	46,47	47,20	47,94	48,68	49,42	50,15	50,89
70	51,63	52,37	53,10	53,84	54,58	55,32	56,05	56,79	57,53	58,27
80	59,00	59,74	60,48	61,22	61,96	62,69	63,43	64,17	64,91	65,64
90	66,38	67,12	67,86	68,59	69,33	70,07	70,81	71,54	72,28	73,02
100	73,76	74,49	75,23	75,97	76,71	77,44	78,18	78,92	79,66	80,39

Omregning av ft.lb. til Nm **1 ft.lb = 1,35581 Nm**

ft.lb	0	1	2	3	4	5	6	7	8	9
0	0,00	1,36	2,71	4,07	5,42	6,78	8,13	9,49	10,85	12,20
10	13,56	14,91	16,27	17,63	18,98	20,34	21,69	23,05	24,40	25,76
20	27,12	28,47	29,83	31,18	32,54	33,90	35,25	36,61	37,96	39,32
30	40,67	42,03	43,39	44,74	46,10	47,45	48,81	50,16	51,52	52,88
40	54,23	55,59	56,94	58,30	59,66	61,01	62,37	63,72	65,08	66,43
50	67,79	69,15	70,50	71,86	73,21	74,57	75,93	77,28	78,64	79,99
60	81,35	82,70	84,06	85,42	86,77	88,13	89,48	90,84	92,20	93,55
70	94,91	96,26	97,62	98,97	100,33	101,69	103,04	104,40	105,75	107,11
80	108,46	109,82	111,18	112,53	113,89	115,24	116,60	117,96	119,31	120,67
90	122,02	123,38	124,73	126,09	127,45	128,80	130,16	131,51	132,87	134,23
100	135,58	136,94	138,29	139,65	141,00	142,36	143,72	145,07	146,43	147,78

Omregning av Nm til in.lb. **1 Nm = 8,85077 in.lb**

Nm	0	1	2	3	4	5	6	7	8	9
0	0,00	8,85	17,70	26,55	35,40	44,25	53,10	61,96	70,81	79,66
10	88,51	97,36	106,21	115,06	123,91	132,76	141,61	150,46	159,31	168,16
20	177,02	185,87	194,72	203,57	212,42	221,27	230,12	238,97	247,82	256,67
30	265,52	274,37	283,22	292,08	300,93	309,78	318,63	327,48	336,33	345,18
40	354,03	362,88	371,73	380,58	389,43	398,28	407,14	415,99	424,84	433,69
50	442,54	451,39	460,24	469,09	477,94	486,79	495,64	504,49	513,34	522,20
60	531,05	539,90	548,75	557,60	566,45	575,30	584,15	593,00	601,85	610,70
70	619,55	628,40	637,26	646,11	654,96	663,81	672,66	681,51	690,36	699,21
80	708,06	716,91	725,76	734,61	743,46	752,32	761,17	770,02	778,87	787,72
90	796,57	805,42	814,27	823,12	831,97	840,82	849,67	858,52	867,38	876,23
100	885,08	893,93	902,78	911,63	920,48	929,33	938,18	947,03	955,88	964,73

Omregning av in.lb. til Nm **1 in.lb = 0,11298 Nm**

in.lb	0	1	2	3	4	5	6	7	8	9
0	0,00	0,11	0,23	0,34	0,45	0,56	0,68	0,79	0,90	1,02
10	1,13	1,24	1,36	1,47	1,58	1,69	1,81	1,92	2,03	2,15
20	2,26	2,37	2,49	2,60	2,71	2,82	2,94	3,05	3,16	3,28
30	3,39	3,50	3,62	3,73	3,84	3,95	4,07	4,18	4,29	4,41
40	4,52	4,63	4,75	4,86	4,97	5,08	5,20	5,31	5,42	5,54
50	5,65	5,76	5,87	5,99	6,10	6,21	6,33	6,44	6,55	6,67
60	6,78	6,89	7,00	7,12	7,23	7,34	7,46	7,57	7,68	7,80
70	7,91	8,02	8,13	8,25	8,36	8,47	8,59	8,70	8,81	8,93
80	9,04	9,15	9,26	9,38	9,49	9,60	9,72	9,83	9,94	10,06
90	10,17	10,28	10,39	10,51	10,62	10,73	10,85	10,96	11,07	11,19
100	11,30	11,41	11,52	11,64	11,75	11,86	11,98	12,09	12,20	12,31

Omregning tommer/mm

inches		0	1	2	3	4	5	6	7	8	9
			25.400	50.800	76.200	101.600	127.000	152.400	177.800	203.200	228.600
$\frac{1}{64}$	0.015625	0.397	25.797	51.197	76.597	101.997	127.397	152.797	178.197	203.597	228.997
$\frac{1}{32}$	0.03125	0.794	26.194	51.594	76.994	102.394	127.794	153.194	178.594	203.994	229.394
$\frac{3}{64}$	0.046875	1.191	26.591	51.991	77.391	102.791	128.191	153.591	178.991	204.391	229.791
$\frac{1}{16}$	0.0625	1.588	26.988	52.388	77.788	103.188	128.588	153.988	179.388	204.788	230.188
$\frac{5}{64}$	0.078125	1.984	27.384	52.784	78.184	103.584	128.984	154.384	179.784	205.184	230.584
$\frac{3}{32}$	0.09375	2.381	27.781	53.181	78.581	103.981	129.381	154.781	180.181	205.581	230.981
$\frac{7}{64}$	0.109375	2.778	28.178	53.578	78.978	104.378	129.778	155.178	180.578	205.978	231.378
$\frac{1}{8}$	0.125	3.175	28.575	53.975	79.375	104.775	130.175	155.575	180.975	206.375	231.775
$\frac{9}{64}$	0.140625	3.572	28.972	54.372	79.772	105.172	130.572	155.972	181.372	206.772	232.172
$\frac{5}{32}$	0.15625	3.969	29.369	54.769	80.169	105.569	130.969	156.369	181.769	207.169	232.569
$\frac{11}{64}$	0.171875	4.366	29.766	55.166	80.566	105.966	131.366	156.766	182.166	207.566	232.966
$\frac{3}{16}$	0.1875	4.762	30.162	55.562	80.962	106.362	131.762	157.162	182.562	207.962	233.362
$\frac{13}{64}$	0.203125	5.159	30.559	55.959	81.359	106.759	132.159	157.559	182.959	208.359	233.759
$\frac{7}{32}$	0.21875	5.556	30.956	56.356	81.756	107.156	132.556	157.956	183.356	208.756	234.156
$\frac{15}{64}$	0.234375	5.953	31.353	56.753	82.153	107.553	132.953	158.353	183.753	209.153	234.553
$\frac{1}{4}$	0.25	6.350	31.750	57.150	82.550	107.950	133.350	158.750	184.150	209.550	234.950
$\frac{17}{64}$	0.265625	6.747	32.147	57.547	82.947	108.347	133.747	159.147	184.547	209.947	235.347
$\frac{9}{32}$	0.28125	7.144	32.544	57.944	83.344	108.744	134.144	159.544	184.944	210.344	235.744
$\frac{19}{64}$	0.296875	7.541	32.941	58.341	83.741	109.141	134.541	159.941	185.341	210.741	236.141
$\frac{5}{16}$	0.3125	7.938	33.338	58.738	84.138	109.538	134.938	160.338	185.738	211.138	236.538
$\frac{21}{64}$	0.328125	8.334	33.734	59.134	84.534	109.934	135.334	160.734	186.134	211.534	236.934
$\frac{11}{32}$	0.34375	8.731	34.131	59.531	84.931	110.331	135.731	161.131	186.531	211.931	237.331
$\frac{23}{64}$	0.359375	9.128	34.528	59.928	85.328	110.728	136.128	161.528	186.928	212.328	237.728
$\frac{3}{8}$	0.375	9.525	34.925	60.325	85.725	111.125	136.525	161.925	187.325	212.725	238.125
$\frac{25}{64}$	0.390625	9.922	35.322	60.722	86.122	111.522	136.922	162.322	187.722	213.122	238.522
$\frac{13}{32}$	0.40625	10.319	35.719	61.119	86.519	111.919	137.319	162.719	188.119	213.519	238.919
$\frac{27}{64}$	0.421875	10.716	36.116	61.516	86.916	112.316	137.716	163.116	188.516	213.916	239.316
$\frac{7}{16}$	0.4375	11.112	36.512	61.912	87.312	112.712	138.112	163.512	188.912	214.312	239.712
$\frac{29}{64}$	0.453125	11.509	36.909	62.309	87.709	113.109	138.509	163.909	189.309	214.709	240.109
$\frac{15}{32}$	0.46875	11.906	37.306	62.706	88.106	113.506	138.906	164.306	189.706	215.106	240.506
$\frac{31}{64}$	0.484375	12.303	37.703	63.103	88.503	113.903	139.303	164.703	190.103	215.503	240.903
$\frac{1}{2}$	0.5	12.700	38.100	63.500	88.900	114.300	139.700	165.100	190.500	215.900	241.300
$\frac{33}{64}$	0.515625	13.097	38.497	63.897	89.297	114.697	140.097	165.497	190.897	216.297	241.697
$\frac{17}{32}$	0.53125	13.494	38.894	64.294	89.694	115.094	140.494	165.894	191.294	216.694	242.094
$\frac{35}{64}$	0.546875	13.891	39.291	64.691	90.091	115.491	140.891	166.291	191.691	217.091	242.491
$\frac{9}{16}$	0.5625	14.288	39.688	65.088	90.488	115.888	141.288	166.688	192.088	217.488	242.888
$\frac{37}{64}$	0.578125	14.684	40.084	65.484	90.884	116.284	141.684	167.084	192.484	217.884	243.284
$\frac{19}{32}$	0.59375	15.081	40.481	65.881	91.281	116.681	142.081	167.481	192.881	218.281	243.681
$\frac{39}{64}$	0.609375	15.478	40.878	66.278	91.678	117.078	142.478	167.878	193.278	218.678	244.078
$\frac{5}{8}$	0.625	15.875	41.275	66.675	92.075	117.475	142.875	168.275	193.675	219.075	244.475
$\frac{41}{64}$	0.640625	16.272	41.672	67.072	92.472	117.872	143.272	168.672	194.072	219.472	244.872
$\frac{21}{32}$	0.65625	16.669	42.069	67.469	92.869	118.269	143.669	169.069	194.469	219.869	245.269
$\frac{43}{64}$	0.671875	17.066	42.466	67.866	93.266	118.666	144.066	169.466	194.866	220.266	245.666
$\frac{11}{16}$	0.6875	17.462	42.862	68.262	93.662	119.062	144.462	169.862	195.262	220.662	246.062
$\frac{45}{64}$	0.703125	17.859	43.259	68.659	94.059	119.459	144.859	170.259	195.659	221.059	246.459
$\frac{23}{32}$	0.71875	18.256	43.656	69.056	94.456	119.856	145.256	170.656	196.056	221.456	246.856
$\frac{47}{64}$	0.734375	18.653	44.053	69.453	94.853	120.253	145.653	171.053	196.453	221.853	247.253
$\frac{3}{4}$	0.75	19.050	44.450	69.850	95.250	120.650	146.050	171.450	196.850	222.250	247.650
$\frac{49}{64}$	0.765625	19.447	44.847	70.247	95.647	121.047	146.447	171.847	197.247	222.647	248.047
$\frac{25}{32}$	0.78125	19.844	45.244	70.644	96.044	121.444	146.844	172.244	197.644	223.044	248.444
$\frac{51}{64}$	0.796875	20.241	45.641	71.041	96.441	121.841	147.241	172.641	198.041	223.441	248.841
$\frac{13}{16}$	0.8125	20.638	46.038	71.438	96.838	122.238	147.638	173.038	198.438	223.838	249.238
$\frac{53}{64}$	0.828125	21.034	46.434	71.834	97.234	122.634	148.034	173.434	198.834	224.234	249.634
$\frac{27}{32}$	0.84375	21.431	46.831	72.231	97.631	123.031	148.431	173.831	199.231	224.631	250.031
$\frac{55}{64}$	0.859375	21.828	47.228	72.628	98.028	123.428	148.828	174.228	199.628	225.028	250.428
$\frac{7}{8}$	0.875	22.225	47.625	73.025	98.425	123.825	149.225	174.625	200.025	225.425	250.825
$\frac{57}{64}$	0.890625	22.622	48.022	73.422	98.822	124.222	149.622	175.022	200.422	225.822	251.222
$\frac{29}{32}$	0.90625	23.019	48.419	73.819	99.219	124.619	150.019	175.419	200.819	226.219	251.619
$\frac{59}{64}$	0.921875	23.416	48.816	74.216	99.616	125.016	150.416	175.816	201.216	226.616	252.016
$\frac{15}{16}$	0.9375	23.812	49.212	74.612	100.012	125.412	150.812	176.212	201.612	227.012	252.412
$\frac{61}{64}$	0.953125	24.209	49.609	75.009	100.409	125.809	151.209	176.609	202.009	227.409	252.809
$\frac{31}{32}$	0.96875	24.606	50.006	75.406	100.806	126.206	151.606	177.006	202.406	227.806	253.206
$\frac{63}{64}$	0.984375	25.003	50.403	75.803	101.203	126.603	152.003	177.403	202.803	228.203	253.603

Enheter i mm

Indeks etter kodenumre

Kodenr.	Side	Kodenr.	Side	Kodenr.	Side	Kodenr.	Side
05 000005 001	420	05 002943 001	255	05 003091 001	130	05 003402 001	79
05 000010 001	420	05 002946 001	255	05 003092 001	130	05 003403 001	79
05 000015 001	420	05 002948 001	255	05 003093 001	130	05 003404 001	79
05 000020 001	420	05 002950 001	255	05 003094 001	130	05 003405 001	79
05 000025 001	420	05 002960 001	255	05 003180 001	131	05 003406 001	80
05 000030 001	420	05 002966 001	255	05 003181 001	132	05 003407 001	80
05 000035 001	420	05 002968 001	255	05 003185 001	129	05 003408 001	80
05 000105 001	421	05 002970 001	255	05 003210 001	254	05 003410 001	80
05 000110 001	421	05 002973 001	255	05 003320 001	109	05 003411 001	80
05 000115 001	421	05 002976 001	255	05 003321 001	109	05 003412 001	80
05 000120 001	421	05 002980 001	255	05 003322 001	109	05 003413 001	80
05 000125 001	421	05 002990 001	253	05 003330 001	108	05 003414 001	80
05 000130 001	421	05 003010 001	102	05 003331 001	108	05 003415 001	83
05 000135 001	421	05 003030 001	130	05 003332 001	108	05 003416 001	83
05 000205 001	420	05 003031 001	130	05 003333 001	108	05 003417 001	83
05 000210 001	420	05 003032 001	130	05 003334 001	108	05 003418 001	83
05 000215 001	420	05 003033 001	130	05 003335 001	108	05 003420 001	83
05 000220 001	420	05 003034 001	130	05 003336 001	108	05 003421 001	83
05 000225 001	420	05 003035 001	130	05 003337 001	108	05 003422 001	83
05 000230 001	420	05 003036 001	130	05 003338 001	108	05 003423 001	83
05 000235 001	420	05 003037 001	130	05 003339 001	108	05 003424 001	83
05 000305 001	420	05 003038 001	130	05 003340 001	108	05 003429 001	82
05 000310 001	420	05 003039 001	130	05 003341 001	108	05 003430 001	82
05 000315 001	420	05 003040 001	130	05 003342 001	108	05 003431 001	82
05 000320 001	420	05 003041 001	130	05 003345 001	109	05 003432 001	82
05 000325 001	420	05 003042 001	130	05 003350 001	109	05 003433 001	82
05 000330 001	420	05 003043 001	130	05 003351 001	109	05 003434 001	82
05 000335 001	420	05 003044 001	130	05 003352 001	109	05 003435 001	82
05 000405 001	421	05 003050 001	130	05 003353 001	109	05 003436 001	82
05 000410 001	421	05 003051 001	130	05 003354 001	109	05 003437 001	83
05 000415 001	421	05 003052 001	130	05 003355 001	109	05 003438 001	83
05 000420 001	421	05 003054 001	130	05 003360 001	106	05 003439 001	83
05 000425 001	421	05 003056 001	130	05 003361 001	106	05 003440 001	81
05 000430 001	421	05 003059 001	128	05 003362 001	106	05 003441 001	81
05 000435 001	421	05 003060 001	128	05 003363 001	106	05 003442 001	81
05 000505 001	420	05 003061 001	128	05 003364 001	106	05 003443 001	81
05 000510 001	420	05 003062 001	128	05 003365 001	106	05 003445 001	81
05 000515 001	420	05 003063 001	128	05 003366 001	106	05 003446 001	81
05 000520 001	420	05 003064 001	128	05 003367 001	106	05 003447 001	82
05 000525 001	420	05 003065 001	128	05 003368 001	106	05 003448 001	82
05 000530 001	420	05 003066 001	128	05 003369 001	106	05 003450 001	81
05 000535 001	420	05 003067 001	128	05 003370 001	106	05 003451 001	81
05 000605 001	421	05 003068 001	128	05 003371 001	106	05 003452 001	81
05 000610 001	421	05 003069 001	128	05 003372 001	106	05 003455 001	81
05 000615 001	421	05 003070 001	128	05 003375 001	107	05 003456 001	81
05 000620 001	421	05 003071 001	128	05 003380 001	108	05 003460 001	84
05 000625 001	421	05 003072 001	128	05 003381 001	108	05 003461 001	84
05 000630 001	421	05 003073 001	128	05 003382 001	108	05 003462 001	84
05 000635 001	421	05 003074 001	128	05 003383 001	108	05 003463 001	84
05 002900 001	254	05 003075 001	128	05 003384 001	108	05 003471 001	73
05 002901 001	251	05 003080 001	130	05 003385 001	108	05 003472 001	77
05 002910 001	255	05 003081 001	130	05 003386 001	108	05 003474 001	77
05 002913 001	255	05 003082 001	130	05 003387 001	108	05 003475 001	77
05 002920 001	255	05 003083 001	130	05 003388 001	108	05 003484 001	76
05 002923 001	255	05 003084 001	130	05 003389 001	108	05 003499 001	102
05 002926 001	255	05 003085 001	130	05 003390 001	106	05 003500 001	98
05 002930 001	255	05 003086 001	130	05 003391 001	106	05 003501 001	102
05 002933 001	255	05 003087 001	130	05 003392 001	106	05 003502 001	102
05 002936 001	255	05 003088 001	130	05 003393 001	106	05 003503 001	102
05 002938 001	255	05 003089 001	130	05 003400 001	79	05 003504 001	102
05 002940 001	255	05 003090 001	130	05 003401 001	79	05 003505 001	102

Kodenr.	Side	Kodenr.	Side	Kodenr.	Side	Kodenr.	Side
05 003506 001	102	05 003582 001	134	05 003670 001	173	05 003827 001	152
05 003507 001	102	05 003583 001	134	05 003675 001	173	05 003828 001	152
05 003508 001	102	05 003584 001	134	05 003684 001	173	05 003829 001	152
05 003509 001	102	05 003585 001	134	05 003685 001	173	05 003830 001	150
05 003510 001	102	05 003590 001	134	05 003690 001	173	05 003831 001	150
05 003511 001	102	05 003591 001	133	05 003692 001	160	05 003832 001	150
05 003512 001	102	05 003592 001	133	05 003695 001	161	05 003833 001	150
05 003513 001	102	05 003594 001	114	05 003696 001	161	05 003834 001	150
05 003514 001	102	05 003596 001	114	05 003697 001	161	05 003835 001	150
05 003515 001	102	05 003600 001	138	05 003717 001	102	05 003836 001	150
05 003516 001	102	05 003601 001	145	05 003718 001	102	05 003837 001	150
05 003517 001	102	05 003602 001	145	05 003719 001	102	05 003838 001	150
05 003518 001	102	05 003603 001	145	05 003720 001	102	05 003840 001	152
05 003519 001	102	05 003604 001	145	05 003721 001	102	05 003841 001	152
05 003520 001	102	05 003605 001	145	05 003722 001	102	05 003842 001	152
05 003521 001	102	05 003606 001	145	05 003723 001	102	05 003843 001	152
05 003522 001	102	05 003607 001	145	05 003724 001	102	05 003844 001	152
05 003523 001	102	05 003608 001	145	05 003725 001	102	05 003845 001	152
05 003524 001	110	05 003609 001	145	05 003726 001	102	05 003850 001	150
05 003525 001	110	05 003610 001	145	05 003727 001	102	05 003851 001	150
05 003526 001	110	05 003611 001	145	05 003728 001	102	05 003852 001	150
05 003527 001	111	05 003612 001	145	05 003729 001	102	05 003853 001	150
05 003528 001	110	05 003613 001	145	05 003730 001	145	05 003854 001	150
05 003529 001	111	05 003614 001	145	05 003731 001	145	05 003855 001	150
05 003530 001	110	05 003615 001	145	05 003732 001	145	05 003856 001	150
05 003531 001	109	05 003616 001	145	05 003733 001	145	05 003857 001	150
05 003533 001	96	05 003617 001	145	05 003734 001	145	05 003858 001	150
05 003535 001	97	05 003618 001	145	05 003735 001	145	05 003880 001	103
05 003536 001	112	05 003619 001	145	05 003736 001	145	05 003881 001	108
05 003550 001	115	05 003620 001	145	05 003737 001	145	05 003882 001	107
05 003551 001	122	05 003621 001	145	05 003738 001	145	05 003883 001	103
05 003552 001	122	05 003622 001	145	05 003739 001	145	05 003884 001	104
05 003553 001	122	05 003623 001	145	05 003740 001	123	05 003890 001	111
05 003554 001	122	05 003624 001	145	05 003741 001	123	05 003891 001	111
05 003555 001	122	05 003625 001	145	05 003742 001	123	05 003892 001	161
05 003556 001	122	05 003626 001	145	05 003743 001	123	05 003893 001	162
05 003557 001	122	05 003627 001	145	05 003744 001	123	05 003970 001	124
05 003558 001	122	05 003628 001	145	05 003745 001	123	05 003971 001	131
05 003559 001	122	05 003629 001	145	05 003746 001	123	05 003972 001	129
05 003560 001	122	05 003630 001	145	05 003747 001	123	05 003973 001	125
05 003561 001	122	05 003631 001	145	05 003748 001	123	05 003974 001	132
05 003562 001	122	05 003632 001	145	05 003749 001	123	05 003980 001	135
05 003563 001	122	05 003633 001	145	05 003750 001	123	05 003981 001	135
05 003564 001	122	05 003634 001	145	05 003751 001	123	05 003982 001	89
05 003565 001	122	05 003635 001	145	05 003752 001	123	05 003990 001	78
05 003566 001	122	05 003636 001	155	05 003753 001	123	05 003991 001	67
05 003567 001	122	05 003637 001	155	05 003755 001	94	05 003995 001	146
05 003568 001	122	05 003638 001	154	05 003756 001	101	05 003996 001	153
05 003569 001	122	05 003639 001	155	05 003760 001	180	05 003997 001	150
05 003570 001	122	05 003640 001	155	05 003765 001	180	05 004003 001	100
05 003571 001	122	05 003641 001	155	05 003780 001	139	05 004004 001	101
05 003572 001	122	05 003642 001	154	05 003781 001	140	05 004016 001	95
05 003573 001	122	05 003643 001	154	05 003785 001	121	05 004017 001	99
05 003574 001	122	05 003645 001	137	05 003793 001	173	05 004018 001	100
05 003575 001	122	05 003647 001	138	05 003820 001	152	05 004019 001	95
05 003576 001	122	05 003660 001	172	05 003821 001	152	05 004020 001	99
05 003577 001	122	05 003665 001	173	05 003822 001	152	05 004021 001	101
05 003578 001	122	05 003666 001	173	05 003823 001	152	05 004033 001	119
05 003579 001	122	05 003667 001	173	05 003824 001	152	05 004034 001	121
05 003580 001	122	05 003668 001	173	05 003825 001	152	05 004046 001	113
05 003581 001	134	05 003669 001	173	05 003826 001	152	05 004047 001	118

Indeks etter kodenumre

Kodenr.	Side	Kodenr.	Side	Kodenr.	Side	Kodenr.	Side
05 004048 001	120	05 004407 001	80	05 004563 001	148	05 004964 001	89
05 004049 001	113	05 004408 001	80	05 004565 001	149	05 004965 001	89
05 004050 001	119	05 004413 001	80	05 004570 001	142	05 004966 001	87
05 004051 001	121	05 004414 001	80	05 004571 001	142	05 004970 001	86
05 004063 001	141	05 004420 001	83	05 004572 001	142	05 004980 001	91
05 004064 001	142	05 004421 001	83	05 004573 001	142	05 004981 001	91
05 004076 001	136	05 004422 001	83	05 004574 001	142	05 005080 001	388
05 004077 001	140	05 004423 001	83	05 004575 001	142	05 005081 001	388
05 004078 001	141	05 004424 001	83	05 004576 001	142	05 005090 001	388
05 004079 001	137	05 004431 001	82	05 004577 001	142	05 005091 001	388
05 004080 001	141	05 004432 001	82	05 004578 001	142	05 005120 001	86
05 004081 001	142	05 004433 001	82	05 004580 001	143	05 005300 001	62
05 004090 001	139	05 004434 001	82	05 004590 001	147	05 005305 001	62
05 004095 001	139	05 004436 001	82	05 004591 001	147	05 005310 001	62
05 004170 001	168	05 004447 001	82	05 004592 001	147	05 005315 001	62
05 004171 001	225	05 004448 001	82	05 004595 001	148	05 005320 001	62
05 004172 001	169	05 004455 001	81	05 004780 001	61	05 005325 001	62
05 004173 001	200	05 004456 001	81	05 004781 001	61	05 005330 001	62
05 004174 001	46	05 004500 001	105	05 004782 001	61	05 005335 001	62
05 004175 001	115	05 004501 001	105	05 004783 001	61	05 005340 001	62
05 004176 001	133	05 004502 001	105	05 004784 001	61	05 005400 001	104
05 004177 001	171	05 004503 001	105	05 004830 001	144	05 005410 001	106
05 004178 001	184	05 004504 001	105	05 004831 001	144	05 005420 001	104
05 004179 001	239	05 004505 001	105	05 004832 001	144	05 005430 001	125
05 004180 001	391	05 004506 001	105	05 004833 001	144	05 005440 001	127
05 004181 001	184	05 004507 001	105	05 004834 001	144	05 005450 001	126
05 004182 001	31	05 004508 001	105	05 004835 001	144	05 005451 001	123
05 004183 001	170	05 004509 001	105	05 004836 001	144	05 005452 001	124
05 004184 001	31	05 004510 001	105	05 004837 001	144	05 005460 001	151
05 004185 001	239	05 004511 001	105	05 004838 001	144	05 005470 001	149
05 004190 001	28	05 004512 001	105	05 004839 001	144	05 005480 001	146
05 004201 001	153	05 004525 001	105	05 004840 001	144	05 005490 001	143
05 004202 001	151	05 004530 001	126	05 004841 001	144	05 005500 001	122
05 004203 001	147	05 004531 001	126	05 004900 001	88	05 005501 001	122
05 004210 001	153	05 004532 001	126	05 004901 001	88	05 005502 001	122
05 004211 001	151	05 004533 001	126	05 004902 001	88	05 005503 001	122
05 004212 001	152	05 004534 001	126	05 004903 001	88	05 005504 001	122
05 004280 001	156	05 004535 001	126	05 004920 001	88	05 005505 001	122
05 004281 001	157	05 004536 001	126	05 004921 001	88	05 005506 001	122
05 004282 001	156	05 004537 001	126	05 004922 001	88	05 005507 001	122
05 004283 001	158	05 004538 001	126	05 004923 001	88	05 005508 001	122
05 004284 001	159	05 004539 001	126	05 004924 001	88	05 005509 001	122
05 004285 001	159	05 004540 001	126	05 004925 001	88	05 005510 001	122
05 004310 001	63	05 004541 001	126	05 004930 001	87	05 005511 001	122
05 004313 001	22	05 004542 001	126	05 004940 001	88	05 005512 001	122
05 004350 001	270	05 004543 001	126	05 004941 001	88	05 005513 001	122
05 004351 001	270	05 004544 001	126	05 004942 001	88	05 005514 001	122
05 004351 001	274	05 004545 001	127	05 004950 001	88	05 005515 001	122
05 004352 001	271	05 004550 001	148	05 004951 001	88	05 005516 001	122
05 004353 001	271	05 004551 001	148	05 004952 001	88	05 005517 001	122
05 004354 001	271	05 004552 001	148	05 004953 001	88	05 005518 001	122
05 004355 001	272	05 004553 001	148	05 004954 001	88	05 005519 001	122
05 004356 001	272	05 004554 001	148	05 004955 001	88	05 005520 001	122
05 004357 001	271	05 004555 001	148	05 004956 001	88	05 005521 001	122
05 004400 001	79	05 004556 001	148	05 004957 001	88	05 005522 001	122
05 004401 001	79	05 004557 001	148	05 004958 001	88	05 005523 001	122
05 004402 001	79	05 004558 001	148	05 004959 001	88	05 005524 001	122
05 004403 001	79	05 004559 001	148	05 004960 001	88	05 005525 001	122
05 004404 001	79	05 004560 001	148	05 004961 001	88	05 005526 001	122
05 004405 001	79	05 004561 001	148	05 004962 001	88	05 005530 001	116
05 004406 001	80	05 004562 001	148	05 004963 001	88	05 005531 001	117

Kodenr.	Side	Kodenr.	Side	Kodenr.	Side	Kodenr.	Side
05 005540 001	117	05 006617 001	73	05 008861 001	20	05 018164 001	232
05 005655 001	62	05 006618 001	70	05 008862 001	20	05 018165 001	232
05 006100 001	58	05 006619 001	71	05 008863 001	20	05 018166 001	232
05 006105 001	58	05 007610 001	12	05 008864 001	20	05 018167 001	232
05 006110 001	58	05 007620 001	12	05 008870 001	27	05 018168 001	232
05 006115 001	58	05 007621 001	12	05 008871 001	27	05 018169 001	232
05 006116 001	58	05 007635 001	12	05 008872 001	27	05 018170 001	232
05 006120 001	58	05 007640 001	12	05 008873 001	237	05 018171 001	233
05 006121 001	58	05 007670 001	12	05 008874 001	237	05 018172 001	233
05 006125 001	58	05 007671 001	12	05 008875 001	237	05 018173 001	233
05 006126 001	58	05 007672 001	12	05 008876 001	27	05 018260 001	8
05 006130 001	58	05 007673 001	12	05 008877 001	237	05 018262 001	8
05 006135 001	58	05 007674 001	12	05 008878 001	237	05 018264 001	8
05 006140 001	58	05 007675 001	12	05 008880 001	250	05 018266 001	8
05 006145 001	63	05 007676 001	12	05 008881 001	55	05 018268 001	8
05 006147 001	63	05 007677 001	12	05 008882 001	55	05 018270 001	8
05 006148 001	63	05 007680 001	22	05 008883 001	236	05 018272 001	8
05 006150 001	59	05 007681 001	23	05 008884 001	236	05 018274 001	8
05 006152 001	59	05 008006 001	11	05 008885 001	236	05 018282 001	10
05 006153 001	59	05 008007 001	11	05 008886 001	236	05 018283 001	10
05 006154 001	59	05 008008 001	11	05 009305 001	14	05 018287 001	10
05 006156 001	59	05 008009 001	11	05 009310 001	14	05 018300 001	8
05 006158 001	59	05 008015 001	11	05 009312 001	14	05 018301 001	8
05 006159 001	59	05 008027 001	11	05 009313 001	14	05 018302 001	8
05 006160 001	59	05 008055 001	11	05 009315 001	14	05 020012 001	178
05 006162 001	59	05 008060 001	11	05 009317 001	14	05 020013 001	178
05 006163 001	59	05 008061 001	11	05 009319 001	14	05 020014 001	177
05 006164 001	59	05 008100 001	26	05 009320 001	14	05 020015 001	177
05 006165 001	59	05 008101 001	18	05 009325 001	14	05 020016 001	177
05 006166 001	59	05 008102 001	18	05 009340 001	13	05 020022 001	178
05 006168 001	59	05 008705 001	13	05 009341 001	13	05 020064 001	179
05 006169 001	61	05 008706 001	13	05 009342 001	13	05 020065 001	179
05 006170 001	61	05 008710 001	13	05 009343 001	13	05 020066 001	179
05 006172 001	61	05 008712 001	13	05 017005 001	9	05 020067 001	179
05 006174 001	61	05 008715 001	13	05 017010 001	9	05 020068 001	179
05 006176 001	61	05 008720 001	13	05 017015 001	9	05 020069 001	179
05 006177 001	61	05 008723 001	13	05 017020 001	9	05 020070 001	179
05 006178 001	61	05 008725 001	13	05 017040 001	9	05 020071 001	179
05 006179 001	61	05 008730 001	13	05 017041 001	9	05 020072 001	179
05 006181 001	61	05 008735 001	13	05 017050 001	9	05 020073 001	179
05 006182 001	61	05 008740 001	13	05 017052 001	9	05 020074 001	179
05 006183 001	61	05 008750 001	13	05 017054 001	9	05 020075 001	179
05 006184 001	61	05 008751 001	13	05 017056 001	9	05 020076 001	179
05 006190 001	60	05 008752 001	13	05 018100 001	232	05 020077 001	179
05 006191 001	60	05 008753 001	13	05 018110 001	231	05 020078 001	179
05 006380 001	60	05 008840 001	19	05 018111 001	231	05 020079 001	179
05 006381 001	60	05 008841 001	19	05 018140 001	233	05 020080 001	179
05 006440 001	58	05 008842 001	19	05 018141 001	233	05 020081 001	179
05 006441 001	58	05 008843 001	19	05 018142 001	233	05 020082 001	179
05 006442 001	58	05 008844 001	19	05 018150 001	233	05 020090 001	180
05 006450 001	59	05 008850 001	20	05 018151 001	233	05 020091 001	180
05 006451 001	59	05 008851 001	20	05 018152 001	233	05 020092 001	181
05 006455 001	60	05 008852 001	20	05 018153 001	233	05 020093 001	180
05 006456 001	60	05 008853 001	20	05 018154 001	233	05 020099 001	187
05 006460 001	60	05 008854 001	20	05 018155 001	233	05 020100 001	187
05 006461 001	60	05 008855 001	20	05 018156 001	233	05 020101 001	188
05 006465 001	61	05 008856 001	20	05 018157 001	233	05 020102 001	188
05 006466 001	61	05 008857 001	20	05 018160 001	232	05 020103 001	187
05 006470 001	65	05 008858 001	20	05 018161 001	232	05 020104 001	188
05 006480 001	64	05 008859 001	20	05 018162 001	232	05 020110 001	188
05 006611 001	75	05 008860 001	20	05 018163 001	232	05 020129 001	58

Indeks etter kodenumre

Kodenr.	Side	Kodenr.	Side	Kodenr.	Side	Kodenr.	Side
05 020131 001	59	05 020502 001	181	05 022067 001	204	05 022654 001	203
05 020132 001	61	05 020503 001	181	05 022068 001	204	05 022655 001	203
05 020133 001	59	05 020504 001	181	05 022070 001	204	05 022656 001	203
05 020134 001	61	05 020505 001	181	05 022071 001	204	05 022657 001	203
05 020150 001	90	05 020506 001	181	05 022072 001	204	05 022658 001	203
05 020151 001	91	05 020507 001	181	05 022073 001	204	05 022659 001	203
05 020152 001	91	05 021005 001	205	05 022074 001	204	05 022660 001	201
05 020153 001	91	05 021010 001	205	05 022076 001	204	05 022661 001	201
05 020170 001	90	05 021015 001	205	05 022078 001	204	05 022662 001	201
05 020171 001	404	05 021020 001	205	05 022079 001	204	05 022663 001	201
05 020172 001	403	05 021025 001	205	05 022080 001	204	05 022664 001	201
05 020173 001	403	05 021030 001	205	05 022081 001	204	05 022665 001	201
05 020190 001	181	05 021035 001	205	05 022082 001	204	05 022666 001	201
05 020198 001	181	05 021040 001	205	05 022086 001	197	05 022667 001	201
05 020199 001	181	05 021045 001	205	05 022087 001	196	05 022668 001	201
05 020200 001	181	05 021050 001	205	05 022089 001	193	05 022669 001	192
05 020201 001	181	05 021055 001	205	05 022095 001	204	05 022670 001	203
05 020202 001	181	05 021060 001	205	05 022096 001	204	05 022671 001	203
05 020203 001	181	05 021065 001	205	05 022101 001	198	05 022672 001	203
05 020204 001	181	05 021070 001	205	05 022102 001	198	05 022673 001	203
05 020205 001	181	05 021075 001	205	05 022120 001	205	05 022674 001	203
05 020206 001	181	05 021080 001	205	05 022121 001	205	05 022675 001	203
05 020207 001	181	05 021085 001	205	05 022122 001	205	05 022676 001	203
05 020208 001	181	05 021090 001	205	05 022123 001	205	05 022677 001	203
05 020209 001	181	05 021095 001	205	05 022124 001	205	05 022678 001	203
05 020210 001	181	05 021406 001	197	05 022125 001	205	05 022680 001	209
05 020211 001	181	05 021600 001	205	05 022130 001	196	05 022681 001	209
05 020212 001	181	05 021605 001	205	05 022171 001	200	05 022682 001	209
05 020213 001	181	05 021610 001	205	05 022181 001	198	05 022683 001	209
05 020214 001	181	05 021615 001	205	05 022200 001	202	05 022684 001	209
05 020215 001	181	05 021620 001	205	05 022201 001	202	05 022685 001	209
05 020216 001	181	05 021625 001	205	05 022202 001	202	05 022686 001	209
05 020217 001	181	05 021630 001	205	05 022203 001	202	05 022687 001	209
05 020218 001	181	05 021632 001	205	05 022204 001	202	05 022688 001	209
05 020219 001	181	05 021635 001	205	05 022205 001	202	05 022689 001	207
05 020220 001	181	05 021640 001	205	05 022210 001	193	05 022693 001	201
05 020221 001	182	05 021645 001	205	05 022534 001	196	05 022694 001	201
05 020228 001	185	05 021721 001	199	05 022600 001	203	05 022695 001	201
05 020229 001	186	05 021728 001	199	05 022602 001	203	05 022696 001	201
05 020230 001	183	05 021737 001	197	05 022604 001	203	05 022697 001	201
05 020231 001	183	05 021909 001	196	05 022606 001	203	05 022698 001	201
05 020232 001	182	05 021909 001	274	05 022608 001	203	05 022699 001	192
05 020233 001	186	05 022040 001	204	05 022610 001	203	05 022700 001	202
05 020234 001	186	05 022041 001	204	05 022612 001	203	05 022701 001	202
05 020235 001	186	05 022042 001	204	05 022614 001	203	05 022702 001	202
05 020240 001	185	05 022043 001	204	05 022616 001	203	05 022703 001	202
05 020241 001	183	05 022044 001	204	05 022630 001	203	05 022704 001	202
05 020259 001	180	05 022045 001	204	05 022631 001	203	05 022705 001	202
05 020260 001	180	05 022046 001	204	05 022632 001	203	05 022706 001	202
05 020261 001	180	05 022047 001	204	05 022633 001	203	05 022708 001	202
05 020262 001	180	05 022048 001	204	05 022634 001	203	05 022709 001	202
05 020263 001	180	05 022050 001	204	05 022635 001	203	05 022710 001	202
05 020264 001	180	05 022052 001	204	05 022636 001	203	05 022711 001	202
05 020302 001	183	05 022054 001	204	05 022637 001	203	05 022712 001	202
05 020310 001	189	05 022056 001	204	05 022638 001	203	05 022713 001	202
05 020311 001	189	05 022058 001	204	05 022639 001	195	05 022714 001	202
05 020312 001	189	05 022060 001	204	05 022640 001	195	05 022715 001	202
05 020313 001	189	05 022062 001	204	05 022641 001	195	05 022716 001	202
05 020314 001	189	05 022063 001	204	05 022651 001	203	05 022717 001	202
05 020500 001	181	05 022064 001	204	05 022652 001	203	05 022718 001	202
05 020501 001	181	05 022066 001	204	05 022653 001	203	05 022720 001	192

Kodenr.	Side	Kodenr.	Side	Kodenr.	Side	Kodenr.	Side
05 022721 001	193	05 023351 001	40	05 024015 001	211	05 024462 001	211
05 022728 001	57	05 023352 001	40	05 024020 001	211	05 024463 001	211
05 022729 001	56	05 023353 001	40	05 024100 001	211	05 024464 001	210
05 022730 001	56	05 023354 001	40	05 024105 001	211	05 024465 001	210
05 022731 001	56	05 023355 001	40	05 024160 001	211	05 024466 001	210
05 022732 001	56	05 023356 001	40	05 024161 001	211	05 024467 001	210
05 022733 001	56	05 023357 001	40	05 024162 001	211	05 024468 001	210
05 022734 001	56	05 023358 001	40	05 024163 001	211	05 024469 001	210
05 022740 001	56	05 023359 001	40	05 024164 001	211	05 024470 001	207
05 022741 001	56	05 023360 001	40	05 024165 001	211	05 024471 001	209
05 022745 001	57	05 023361 001	40	05 024166 001	211	05 024472 001	209
05 022760 001	57	05 023362 001	40	05 024167 001	211	05 024473 001	209
05 022761 001	57	05 023363 001	40	05 024168 001	211	05 024474 001	209
05 022762 001	57	05 023364 001	40	05 024170 001	209	05 024475 001	209
05 022763 001	57	05 023365 001	40	05 024171 001	209	05 024476 001	209
05 022764 001	57	05 023366 001	40	05 024172 001	209	05 024477 001	209
05 022765 001	57	05 023367 001	40	05 024173 001	209	05 024478 001	209
05 022766 001	57	05 023368 001	40	05 024174 001	209	05 024479 001	209
05 022767 001	57	05 023369 001	40	05 024175 001	209	05 024480 001	207
05 022795 001	15	05 023370 001	40	05 024176 001	209	05 024481 001	210
05 022800 001	15	05 023371 001	40	05 024177 001	209	05 024482 001	210
05 022805 001	15	05 023372 001	40	05 024178 001	209	05 024483 001	210
05 022810 001	15	05 023373 001	40	05 024179 001	207	05 024484 001	209
05 022815 001	15	05 023374 001	40	05 024199 001	211	05 024485 001	209
05 022820 001	15	05 023375 001	40	05 024200 001	211	05 024486 001	209
05 022825 001	15	05 023376 001	40	05 024202 001	211	05 024487 001	209
05 022830 001	15	05 023377 001	40	05 024204 001	211	05 024488 001	209
05 022835 001	15	05 023378 001	40	05 024206 001	211	05 024489 001	209
05 022850 001	202	05 023379 001	40	05 024208 001	211	05 026350 001	28
05 022851 001	202	05 023380 001	40	05 024210 001	211	05 026351 001	28
05 022852 001	202	05 023381 001	41	05 024242 001	208	05 026352 001	28
05 022853 001	202	05 023382 001	41	05 024244 001	207	05 026353 001	28
05 022854 001	202	05 023383 001	41	05 024335 001	208	05 026354 001	28
05 022855 001	202	05 023384 001	41	05 024350 001	210	05 026360 001	28
05 022856 001	202	05 023385 001	41	05 024351 001	210	05 026361 001	28
05 022857 001	202	05 023386 001	41	05 024352 001	210	05 026363 001	28
05 022858 001	202	05 023387 001	41	05 024353 001	210	05 026372 001	28
05 022860 001	195	05 023389 001	41	05 024354 001	210	05 026373 001	28
05 022905 001	15	05 023391 001	41	05 024355 001	210	05 026374 001	28
05 022910 001	15	05 023393 001	41	05 024356 001	210	05 026382 001	28
05 022920 001	15	05 023400 001	254	05 024357 001	210	05 027101 001	204
05 023105 001	14	05 023404 001	41	05 024358 001	210	05 027102 001	204
05 023107 001	14	05 023450 001	43	05 024400 001	9	05 027103 001	204
05 023110 001	14	05 023451 001	44	05 024401 001	9	05 027104 001	204
05 023115 001	14	05 023452 001	45	05 024402 001	9	05 027105 001	204
05 023120 001	14	05 023453 001	43	05 024403 001	9	05 027106 001	204
05 023125 001	14	05 023454 001	44	05 024404 001	9	05 027107 001	204
05 023130 001	14	05 023456 001	45	05 024405 001	9	05 027108 001	204
05 023330 001	39	05 023460 001	42	05 024410 001	11	05 027109 001	204
05 023332 001	39	05 023461 001	42	05 024450 001	207	05 027110 001	204
05 023334 001	40	05 023470 001	229	05 024451 001	210	05 027111 001	204
05 023338 001	40	05 023471 001	228	05 024452 001	210	05 027201 001	206
05 023339 001	40	05 024001 001	211	05 024453 001	210	05 027202 001	206
05 023340 001	40	05 024002 001	211	05 024454 001	210	05 027203 001	206
05 023342 001	40	05 024003 001	211	05 024455 001	210	05 027204 001	206
05 023343 001	40	05 024004 001	211	05 024456 001	210	05 027205 001	206
05 023344 001	40	05 024005 001	211	05 024457 001	210	05 027206 001	206
05 023346 001	40	05 024008 001	211	05 024458 001	210	05 027207 001	206
05 023347 001	40	05 024010 001	211	05 024459 001	210	05 027208 001	206
05 023348 001	40	05 024012 001	211	05 024460 001	208	05 027209 001	206
05 023350 001	40	05 024013 001	211	05 024461 001	211	05 027210 001	206

Indeks etter kodenumre

Kodenr.	Side	Kodenr.	Side	Kodenr.	Side	Kodenr.	Side
05 027211 001	206	05 028071 001	15	05 030115 001	48	05 032063 001	8
05 027212 001	206	05 028072 001	15	05 030116 001	48	05 032070 002	7
05 027213 001	206	05 028073 001	15	05 030117 001	47	05 032071 002	7
05 027214 001	206	05 028074 001	25	05 030118 001	47	05 033404 001	29
05 027215 001	206	05 028148 001	18	05 030119 001	47	05 033600 001	68
05 027405 001	29	05 028150 001	18	05 030120 001	48	05 033601 001	68
05 027450 001	49	05 028152 001	18	05 030121 001	48	05 033606 001	68
05 027455 001	29	05 028160 001	249	05 030122 001	48	05 033607 001	68
05 027456 001	35	05 028161 001	249	05 030135 001	48	05 033608 001	68
05 027910 001	387	05 028205 001	18	05 030150 001	49	05 033613 001	68
05 027911 001	387	05 028210 001	18	05 030151 001	49	05 033614 001	68
05 027912 001	387	05 028215 001	18	05 030158 001	48	05 033629 001	69
05 027913 001	387	05 028220 001	18	05 030159 001	48	05 033630 001	69
05 027930 001	387	05 028225 001	18	05 030160 001	33	05 033631 001	69
05 027931 001	387	05 028230 001	18	05 030170 001	51	05 033636 001	69
05 027932 001	387	05 029405 001	18	05 030180 001	51	05 033637 001	69
05 027933 001	387	05 029410 001	18	05 030181 001	38	05 033638 001	69
05 027934 001	387	05 029415 001	18	05 030330 001	49	05 033639 001	69
05 027935 001	387	05 029420 001	18	05 030331 001	49	05 033647 001	69
05 027936 001	388	05 029425 001	18	05 030400 001	48	05 033648 001	69
05 028000 001	16	05 029430 001	18	05 030401 001	48	05 033655 001	69
05 028001 001	16	05 029435 001	18	05 030402 001	48	05 033656 001	69
05 028002 001	16	05 029440 001	18	05 030403 001	48	05 040001 001	254
05 028003 001	16	05 029445 001	18	05 030404 001	48	05 042605 001	337
05 028004 001	16	05 029450 001	18	05 030405 001	48	05 042655 001	337
05 028005 001	16	05 029460 001	19	05 030406 001	48	05 042665 001	337
05 028008 001	16	05 029461 001	19	05 030410 001	49	05 042670 001	336
05 028010 001	16	05 029462 001	19	05 030411 001	49	05 042671 001	336
05 028012 001	16	05 029463 001	19	05 030412 001	49	05 042672 001	336
05 028013 001	16	05 029464 001	19	05 030413 001	49	05 042673 001	336
05 028015 001	16	05 029465 001	19	05 030414 001	49	05 042674 001	336
05 028020 001	16	05 029466 001	19	05 030415 001	49	05 042680 001	336
05 028029 001	17	05 029501 001	19	05 030416 001	49	05 042705 001	337
05 028030 001	17	05 029502 001	19	05 030417 001	49	05 042715 001	337
05 028031 001	17	05 029503 001	19	05 030418 001	49	05 042750 001	337
05 028032 001	17	05 029504 001	19	05 032001 001	6	05 042755 001	337
05 028033 001	17	05 029505 001	19	05 032002 001	6	05 042760 001	337
05 028034 001	17	05 029506 001	19	05 032003 001	6	05 042765 001	337
05 028035 001	17	05 029507 001	19	05 032004 001	6	05 042768 001	337
05 028036 001	17	05 029510 001	26	05 032005 001	6	05 050005 001	103
05 028037 001	17	05 030080 001	49	05 032006 001	6	05 050205 001	335
05 028038 001	17	05 030081 001	49	05 032007 001	6	05 050210 001	335
05 028040 001	388	05 030082 001	49	05 032020 001	6	05 050215 001	335
05 028041 001	388	05 030083 001	49	05 032021 001	6	05 050220 001	335
05 028042 001	388	05 030084 001	49	05 032022 001	6	05 050510 001	335
05 028043 001	388	05 030099 001	47	05 032023 001	6	05 050650 001	335
05 028044 001	388	05 030100 001	47	05 032030 001	7	05 051005 001	250
05 028045 001	388	05 030101 001	47	05 032031 001	7	05 051010 001	21
05 028046 001	388	05 030102 001	47	05 032032 001	7	05 051011 001	22
05 028048 001	15	05 030103 001	47	05 032033 001	7	05 051012 001	20
05 028049 001	15	05 030104 001	47	05 032050 001	7	05 051016 001	216
05 028050 001	15	05 030105 001	47	05 032051 001	7	05 051017 001	217
05 028051 001	15	05 030106 001	47	05 032052 001	7	05 051019 001	217
05 028052 001	15	05 030107 001	47	05 032053 001	7	05 051021 001	217
05 028053 001	15	05 030108 001	47	05 032054 001	7	05 051023 001	217
05 028054 001	15	05 030109 001	48	05 032055 001	7	05 051024 001	218
05 028055 001	15	05 030110 001	47	05 032056 001	7	05 051025 001	218
05 028056 001	15	05 030111 001	47	05 032057 001	7	05 051028 001	218
05 028059 001	25	05 030112 001	47	05 032058 001	7	05 051030 001	252
05 028062 001	25	05 030113 001	48	05 032060 001	7	05 051031 001	252
05 028070 001	15	05 030114 001	48	05 032061 001	7	05 051032 001	219

Kodenr.	Side	Kodenr.	Side	Kodenr.	Side	Kodenr.	Side				
05 051040	001	251	05 056164	001	352	05 056520	001	282	05 057432	001	358
05 051041	001	251	05 056168	001	354	05 056525	001	282	05 057433	001	357
05 051042	001	224	05 056172	001	308	05 056535	001	282	05 057434	001	361
05 051043	001	52	05 056174	001	308	05 056605	001	281	05 057435	001	358
05 051045	001	98	05 056176	001	308	05 056610	001	281	05 057436	001	357
05 051060	001	234	05 056200	001	309	05 056625	001	281	05 057437	001	357
05 051061	001	235	05 056203	001	309	05 056653	001	215	05 057438	001	358
05 051065	001	234	05 056210	001	309	05 056680	001	312	05 057440	001	361
05 051066	001	235	05 056220	001	309	05 056681	001	312	05 057441	001	344
05 051205	001	250	05 056225	001	309	05 056682	001	312	05 057450	001	349
05 051272	001	249	05 056233	001	309	05 056683	001	312	05 057460	001	227
05 051273	001	52	05 056240	001	309	05 056684	001	312	05 057470	001	228
05 051274	001	250	05 056294	001	354	05 056685	001	312	05 057471	001	238
05 051276	001	35	05 056295	001	353	05 056686	001	312	05 057472	001	54
05 051461	001	251	05 056296	001	353	05 056687	001	312	05 057473	001	229
05 051462	001	249	05 056303	001	312	05 056700	001	290	05 057474	001	230
05 051464	001	52	05 056305	001	312	05 056702	001	290	05 057480	001	215
05 051465	001	248	05 056310	001	312	05 056704	001	290	05 057481	001	79
05 051482	001	248	05 056315	001	312	05 056710	001	291	05 057482	001	214
05 051492	001	247	05 056320	001	312	05 056712	001	291	05 057483	001	214
05 051493	001	247	05 056325	001	312	05 056714	001	291	05 057484	001	78
05 051500	001	332	05 056330	001	312	05 056720	001	291	05 057485	001	79
05 051501	001	332	05 056332	001	312	05 056722	001	291	05 057490	001	70
05 051502	001	332	05 056335	001	312	05 056724	001	291	05 057505	001	316
05 051510	001	219	05 056340	001	312	05 056805	001	292	05 057510	001	316
05 051511	001	220	05 056341	001	316	05 056810	001	292	05 057515	001	316
05 051512	001	220	05 056342	001	316	05 056812	001	292	05 057520	001	316
05 051575	001	85	05 056343	001	316	05 056815	001	292	05 057525	001	316
05 051576	001	85	05 056344	001	316	05 056820	001	292	05 057530	001	316
05 051580	001	84	05 056345	001	316	05 056825	001	292	05 057603	001	311
05 051582	001	84	05 056346	001	316	05 056835	001	292	05 057604	001	311
05 051583	001	84	05 056350	001	313	05 056910	001	292	05 057605	001	311
05 051587	001	84	05 056352	001	313	05 056915	001	292	05 057606	001	311
05 051601	001	85	05 056354	001	313	05 056925	001	292	05 057615	001	278
05 051603	001	85	05 056356	001	313	05 057113	001	226	05 057616	001	278
05 051611	001	85	05 056358	001	313	05 057114	001	226	05 057617	001	278
05 051613	001	85	05 056374	001	346	05 057115	001	352	05 057620	001	289
05 051835	001	254	05 056375	001	351	05 057122	001	349	05 057621	001	289
05 052490	001	330	05 056400	001	279	05 057150	001	323	05 057622	001	289
05 052500	001	330	05 056402	001	279	05 057151	001	323	05 057623	001	297
05 052501	001	331	05 056404	001	279	05 057152	001	323	05 057624	001	297
05 052502	001	330	05 056410	001	279	05 057153	001	323	05 057625	001	297
05 052503	001	330	05 056412	001	279	05 057160	001	323	05 057626	001	297
05 052504	001	330	05 056414	001	279	05 057161	001	323	05 057627	001	297
05 052575	001	332	05 056420	001	280	05 057162	001	323	05 057628	001	297
05 053425	001	333	05 056422	001	280	05 057163	001	323	05 057631	001	318
05 053455	001	333	05 056424	001	280	05 057225	001	310	05 057632	001	318
05 053457	001	333	05 056440	001	350	05 057235	001	310	05 057644	001	313
05 053458	001	333	05 056470	001	360	05 057240	001	310	05 057645	001	313
05 053459	001	333	05 056471	001	356	05 057412	001	348	05 057646	001	313
05 053520	001	331	05 056472	001	356	05 057415	001	348	05 057656	001	283
05 053522	001	331	05 056473	001	355	05 057416	001	347	05 057657	001	283
05 053870	001	331	05 056474	001	355	05 057417	001	341	05 057661	001	293
05 053872	001	331	05 056478	001	356	05 057418	001	167	05 057662	001	293
05 053923	001	329	05 056490	001	165	05 057420	001	345	05 057664	001	302
05 056064	001	309	05 056491	001	165	05 057421	001	347	05 057665	001	302
05 056066	001	309	05 056500	001	282	05 057422	001	359	05 057666	001	302
05 056068	001	309	05 056505	001	282	05 057423	001	359	05 057667	001	302
05 056158	001	354	05 056507	001	282	05 057424	001	362	05 057671	001	319
05 056159	001	352	05 056510	001	282	05 057430	001	345	05 057672	001	319
05 056161	001	351	05 056515	001	282	05 057431	001	347	05 057675	001	328

Indeks etter kodenumre

Kodenr.	Side	Kodenr.	Side	Kodenr.	Side	Kodenr.	Side
05 057676 001	328	05 059453 001	310	05 059703 001	303	05 060060 001	295
05 057680 001	340	05 059466 001	310	05 059704 001	303	05 060065 001	295
05 057682 001	341	05 059472 001	310	05 059705 001	303	05 060098 001	304
05 057683 001	341	05 059478 001	310	05 059720 001	296	05 060100 001	304
05 057684 001	341	05 059480 001	310	05 059721 001	296	05 060105 001	304
05 057688 001	341	05 059486 001	310	05 059755 001	287	05 060110 001	304
05 057690 001	340	05 059488 001	310	05 059760 001	287	05 060115 001	304
05 057691 001	342	05 059489 001	310	05 059765 001	287	05 060120 001	304
05 057692 001	342	05 059490 001	310	05 059766 001	287	05 060125 001	304
05 057693 001	342	05 059492 001	310	05 059770 001	287	05 060130 001	304
05 057695 001	342	05 059496 001	310	05 059775 001	287	05 060131 001	304
05 057697 001	340	05 059500 001	310	05 059780 001	287	05 060132 001	304
05 057705 001	288	05 059530 001	284	05 059785 001	287	05 060133 001	304
05 057710 001	288	05 059532 001	284	05 059786 001	287	05 060134 001	304
05 057715 001	288	05 059534 001	284	05 059790 001	287	05 060135 001	304
05 057720 001	288	05 059540 001	285	05 059795 001	287	05 060136 001	304
05 057750 001	283	05 059542 001	285	05 059800 001	287	05 060137 001	304
05 057751 001	280	05 059544 001	285	05 059802 001	287	05 060138 001	304
05 057752 001	278	05 059550 001	285	05 059805 001	286	05 060139 001	306
05 057760 001	293	05 059552 001	285	05 059810 001	286	05 060140 001	306
05 057761 001	291	05 059554 001	285	05 059815 001	286	05 060141 001	306
05 057762 001	291	05 059602 001	315	05 059855 001	286	05 060142 001	306
05 057763 001	289	05 059603 001	315	05 059860 001	286	05 060143 001	306
05 057770 001	301	05 059604 001	315	05 059865 001	286	05 060144 001	306
05 057772 001	297	05 059605 001	315	05 059896 001	297	05 060145 001	306
05 057773 001	301	05 059610 001	315	05 059897 001	297	05 060146 001	306
05 057775 001	297	05 059615 001	315	05 059900 001	294	05 060147 001	320
05 057776 001	297	05 059620 001	315	05 059902 001	294	05 060148 001	320
05 057777 001	300	05 059625 001	315	05 059904 001	294	05 060149 001	320
05 057778 001	300	05 059628 001	315	05 059910 001	294	05 060150 001	320
05 057790 001	318	05 059629 001	315	05 059912 001	294	05 060155 001	320
05 057900 001	350	05 059630 001	315	05 059914 001	294	05 060160 001	320
05 057908 001	350	05 059631 001	315	05 059920 001	295	05 060165 001	320
05 058005 001	296	05 059632 001	315	05 059922 001	295	05 060170 001	320
05 058010 001	296	05 059633 001	315	05 059924 001	295	05 060175 001	320
05 058015 001	296	05 059634 001	315	05 060005 001	295	05 060180 001	320
05 058020 001	296	05 059635 001	315	05 060010 001	295	05 060182 001	320
05 059030 001	76	05 059636 001	315	05 060015 001	295	05 060184 001	320
05 059040 001	67	05 059637 001	315	05 060027 001	296	05 060185 001	304
05 059041 001	66	05 059640 001	317	05 060029 001	296	05 060186 001	304
05 059291 001	72	05 059641 001	317	05 060030 001	296	05 060187 001	304
05 059293 001	222	05 059642 001	317	05 060031 001	296	05 060188 001	304
05 059294 001	224	05 059643 001	317	05 060033 001	296	05 060189 001	304
05 059295 001	223	05 059644 001	317	05 060035 001	296	05 060190 001	304
05 059297 001	225	05 059645 001	317	05 060036 001	296	05 060191 001	304
05 059298 001	221	05 059660 001	315	05 060037 001	296	05 060192 001	304
05 059299 001	221	05 059661 001	315	05 060038 001	296	05 060193 001	304
05 059305 001	310	05 059662 001	315	05 060041 001	296	05 060194 001	304
05 059307 001	310	05 059663 001	315	05 060043 001	296	05 060195 001	304
05 059310 001	310	05 059664 001	315	05 060045 001	296	05 060196 001	304
05 059315 001	310	05 059665 001	315	05 060047 001	296	05 060197 001	304
05 059320 001	310	05 059666 001	315	05 060048 001	306	05 060198 001	304
05 059325 001	310	05 059667 001	315	05 060049 001	306	05 060199 001	304
05 059330 001	310	05 059668 001	315	05 060050 001	306	05 060200 001	304
05 059335 001	310	05 059680 001	316	05 060051 001	306	05 060201 001	304
05 059337 001	310	05 059681 001	316	05 060052 001	306	05 060202 001	304
05 059340 001	310	05 059682 001	316	05 060053 001	306	05 060210 001	324
05 059345 001	310	05 059683 001	316	05 060054 001	306	05 060215 001	324
05 059450 001	310	05 059700 001	303	05 060055 001	295	05 060220 001	324
05 059451 001	310	05 059701 001	303	05 060056 001	306	05 060225 001	324
05 059452 001	310	05 059702 001	303	05 060057 001	306	05 060230 001	324

Kodenr.	Side	Kodenr.	Side	Kodenr.	Side	Kodenr.	Side				
05 060235	001	324	05 064170	001	305	05 066335	001	300	05 066676	001	322
05 060237	001	324	05 064175	001	305	05 066394	001	318	05 066678	001	322
05 060238	001	324	05 065081	001	288	05 066395	001	319	05 066680	001	322
05 060240	001	324	05 065096	001	296	05 066396	001	318	05 066682	001	322
05 060255	001	324	05 065110	001	288	05 066400	001	319	05 066683	001	322
05 060260	001	324	05 065112	001	288	05 066405	001	319	05 066684	001	322
05 060265	001	324	05 065114	001	288	05 066410	001	319	05 066685	001	322
05 060272	001	323	05 065129	001	296	05 066415	001	319	05 066686	001	322
05 060274	001	323	05 065197	001	288	05 066420	001	319	05 066687	001	322
05 060276	001	323	05 066081	001	302	05 066455	001	301	05 066688	001	321
05 060278	001	323	05 066082	001	302	05 066460	001	301	05 066690	001	321
05 060280	001	323	05 066083	001	302	05 066465	001	301	05 066692	001	321
05 060281	001	323	05 066100	001	299	05 066485	001	300	05 066694	001	321
05 060282	001	323	05 066102	001	299	05 066486	001	300	05 066696	001	321
05 060283	001	323	05 066104	001	299	05 066487	001	300	05 066758	001	322
05 060284	001	323	05 066106	001	299	05 066488	001	300	05 066760	001	322
05 060286	001	323	05 066108	001	299	05 066489	001	300	05 066762	001	322
05 060288	001	323	05 066110	001	299	05 066490	001	300	05 066764	001	322
05 060290	001	323	05 066120	001	299	05 066491	001	300	05 066766	001	322
05 060296	001	321	05 066122	001	299	05 066492	001	300	05 066768	001	322
05 060297	001	321	05 066124	001	299	05 066493	001	300	05 066785	001	322
05 060298	001	321	05 066126	001	299	05 066494	001	300	05 066786	001	322
05 060300	001	321	05 066128	001	299	05 066495	001	300	05 066787	001	322
05 060301	001	321	05 066130	001	299	05 066496	001	300	05 066788	001	322
05 060302	001	321	05 066140	001	299	05 066497	001	305	05 066850	001	322
05 060303	001	321	05 066141	001	299	05 066498	001	305	05 066851	001	322
05 060304	001	321	05 066142	001	299	05 066499	001	305	05 066852	001	322
05 060400	001	323	05 066143	001	299	05 066500	001	305	05 066853	001	322
05 060401	001	323	05 066144	001	299	05 066505	001	305	05 066854	001	322
05 060402	001	323	05 066145	001	299	05 066510	001	305	05 066900	001	305
05 060403	001	323	05 066150	001	322	05 066515	001	305	05 066901	001	305
05 060404	001	323	05 066155	001	322	05 066520	001	305	05 066902	001	305
05 060405	001	323	05 066160	001	322	05 066525	001	305	05 066905	001	305
05 060406	001	323	05 066165	001	322	05 066530	001	305	05 066910	001	305
05 060407	001	323	05 066170	001	322	05 066618	001	321	05 066915	001	305
05 060408	001	323	05 066272	001	307	05 066619	001	321	05 066920	001	305
05 060409	001	323	05 066274	001	307	05 066620	001	321	05 066925	001	305
05 060410	001	323	05 066276	001	307	05 066622	001	321	05 066941	001	305
05 060411	001	323	05 066278	001	307	05 066624	001	321	05 066950	001	305
05 060412	001	323	05 066279	001	307	05 066626	001	321	05 071010	001	278
05 060420	001	324	05 066280	001	307	05 066628	001	321	05 071011	001	278
05 060421	001	324	05 066282	001	307	05 066630	001	321	05 071012	001	278
05 060422	001	324	05 066284	001	307	05 066632	001	321	05 071020	001	290
05 060423	001	324	05 066286	001	307	05 066633	001	321	05 071021	001	290
05 060424	001	324	05 066287	001	307	05 066634	001	321	05 071022	001	290
05 060425	001	324	05 066288	001	307	05 066635	001	321	05 071030	001	298
05 060426	001	324	05 066290	001	307	05 066638	001	321	05 071032	001	298
05 060427	001	324	05 066300	001	300	05 066640	001	321	05 071033	001	298
05 060428	001	324	05 066301	001	300	05 066642	001	321	05 071034	001	298
05 060429	001	324	05 066302	001	300	05 066644	001	321	05 071035	001	298
05 060430	001	324	05 066303	001	300	05 066646	001	321	05 071037	001	298
05 060431	001	324	05 066304	001	300	05 066654	001	322	05 071038	001	298
05 060432	001	324	05 066305	001	300	05 066656	001	322	05 071070	001	311
05 060505	001	303	05 066308	001	300	05 066660	001	322	05 071071	001	311
05 060506	001	303	05 066310	001	300	05 066662	001	322	05 071072	001	311
05 060507	001	303	05 066312	001	300	05 066664	001	322	05 071073	001	311
05 060508	001	303	05 066313	001	300	05 066666	001	322	05 071074	001	311
05 060509	001	303	05 066315	001	300	05 066668	001	322	05 071075	001	311
05 060510	001	303	05 066320	001	300	05 066670	001	322	05 071076	001	311
05 060511	001	303	05 066325	001	300	05 066672	001	322	05 071077	001	311
05 064155	001	305	05 066330	001	300	05 066674	001	322	05 071080	001	309

Indeks etter kodenumre

Kodenr.	Side	Kodenr.	Side	Kodenr.	Side	Kodenr.	Side
05 071081 001	284	05 072444 001	293	05 073295 001	179	05 073506 001	324
05 071082 001	284	05 072446 001	301	05 073304 001	282	05 073507 001	324
05 071083 001	284	05 072447 001	301	05 073305 001	282	05 073508 001	324
05 071084 001	294	05 072448 001	301	05 073306 001	282	05 073509 001	324
05 071085 001	294	05 072449 001	301	05 073307 001	282	05 073510 001	324
05 071086 001	294	05 072451 001	301	05 073308 001	293	05 073511 001	330
05 071089 001	306	05 072452 001	301	05 073309 001	293	05 073520 001	287
05 071090 001	306	05 073050 001	313	05 073310 001	293	05 073521 001	287
05 071091 001	306	05 073051 001	313	05 073311 001	293	05 073522 001	287
05 071092 001	306	05 073052 001	313	05 073313 001	300	05 073523 001	296
05 071094 001	306	05 073053 001	313	05 073314 001	300	05 073524 001	296
05 071097 001	320	05 073054 001	313	05 073315 001	300	05 073525 001	296
05 071098 001	320	05 073055 001	313	05 073316 001	300	05 073526 001	304
05 071099 001	320	05 073056 001	315	05 073317 001	300	05 073527 001	304
05 071100 001	329	05 073057 001	315	05 073318 001	331	05 073528 001	304
05 071101 001	314	05 073058 001	315	05 073323 001	282	05 073529 001	304
05 071102 001	314	05 073059 001	315	05 073324 001	282	05 073530 001	304
05 071103 001	314	05 073060 001	315	05 073325 001	282	05 073531 001	304
05 071104 001	314	05 073061 001	315	05 073326 001	282	05 073540 001	249
05 071105 001	314	05 073064 001	306	05 073332 001	279	05 073541 001	248
05 071106 001	314	05 073065 001	306	05 073333 001	279	05 073544 001	193
05 071107 001	314	05 073066 001	306	05 073334 001	279	05 073593 001	194
05 071108 001	314	05 073070 001	307	05 073335 001	279	05 073594 001	197
05 071109 001	343	05 073071 001	307	05 073336 001	291	05 073596 001	197
05 071110 001	343	05 073072 001	307	05 073337 001	291	05 073598 001	208
05 071116 001	222	05 073073 001	307	05 073338 001	291	05 073599 001	208
05 071117 001	223	05 073074 001	319	05 073339 001	291	05 073610 001	279
05 071222 001	323	05 073075 001	319	05 073340 001	300	05 073611 001	279
05 071223 001	323	05 073076 001	320	05 073342 001	313	05 073613 001	290
05 071224 001	323	05 073077 001	320	05 073344 001	313	05 073614 001	290
05 071225 001	323	05 073200 001	335	05 073346 001	300	05 073615 001	290
05 071228 001	323	05 073201 001	317	05 073357 001	333	05 073616 001	329
05 072014 001	419	05 073202 001	317	05 073370 001	292	05 073620 001	298
05 072017 001	419	05 073210 001	334	05 073371 001	292	05 073621 001	298
05 072050 001	309	05 073220 001	166	05 073372 001	292	05 073622 001	298
05 072055 001	309	05 073230 001	172	05 073373 001	292	05 073623 001	298
05 072057 001	309	05 073240 001	220	05 073375 001	300	05 073625 001	298
05 072059 001	309	05 073241 001	220	05 073376 001	300	05 073630 001	343
05 072061 001	309	05 073260 001	98	05 073380 001	293	05 073631 001	367
05 072063 001	309	05 073261 001	116	05 073391 001	196	05 073634 001	343
05 072065 001	309	05 073262 001	138	05 073401 001	332	05 073635 001	355
05 072070 001	282	05 073268 001	176	05 073404 001	354	05 073637 001	356
05 072072 001	282	05 073270 001	176	05 073406 001	353	05 073638 001	355
05 072074 001	282	05 073271 001	176	05 073410 001	351	05 073639 001	360
05 072080 001	292	05 073272 001	176	05 073416 001	352	05 073640 001	163
05 072082 001	292	05 073273 001	176	05 073418 001	346	05 073641 001	359
05 072084 001	292	05 073274 001	176	05 073419 001	348	05 073645 001	167
05 072400 001	282	05 073275 001	176	05 073420 001	329	05 073660 001	253
05 072401 001	282	05 073276 001	176	05 073421 001	330	05 073661 002	253
05 072402 001	282	05 073277 001	176	05 073470 001	304	05 073665 001	252
05 072403 001	293	05 073278 001	176	05 073471 001	304	05 073670 001	54
05 072404 001	293	05 073279 001	176	05 073472 001	304	05 073671 001	53
05 072405 001	293	05 073280 001	176	05 073473 001	304	05 073675 001	36
05 072406 001	301	05 073281 001	176	05 073474 001	304	05 073676 001	37
05 072407 001	301	05 073282 001	176	05 073495 001	325	05 073677 001	37
05 072408 001	301	05 073283 001	176	05 073500 001	324	05 073680 001	30
05 072409 001	301	05 073284 001	176	05 073501 001	324	05 073681 001	30
05 072411 001	301	05 073285 001	176	05 073502 001	324	05 073720 001	304
05 072412 001	301	05 073286 001	176	05 073503 001	324	05 073721 001	304
05 072441 001	283	05 073287 001	176	05 073504 001	324	05 073722 001	304
05 072443 001	293	05 073290 001	178	05 073505 001	324	05 073723 001	304

Kodenr.	Side	Kodenr.	Side	Kodenr.	Side	Kodenr.	Side				
05 073724	001	304	05 074752	001	77	05 075672	010	402	05 078660	001	412
05 073890	001	342	05 074757	001	77	05 075673	001	402	05 078661	001	412
05 073904	001	311	05 074770	001	370	05 075673	010	402	05 078662	001	412
05 073905	001	311	05 074772	001	370	05 075680	001	394	05 078663	001	412
05 073906	001	311	05 074774	001	370	05 075681	001	394	05 078664	001	412
05 073916	001	278	05 074780	001	374	05 075800	001	416	05 078666	001	413
05 073917	001	278	05 074782	001	374	05 075801	001	416	05 078667	001	413
05 073921	001	289	05 074784	001	374	05 075810	001	385	05 078670	001	405
05 073922	001	289	05 074786	001	374	05 075815	001	386	05 078671	001	405
05 073924	001	297	05 074788	001	374	05 075830	001	417	05 078672	001	405
05 073925	001	297	05 074790	001	375	05 075831	001	417	05 078673	001	405
05 073926	001	297	05 074790	010	380	05 075832	001	418	05 078674	001	405
05 073927	001	297	05 074792	001	375	05 075840	001	385	05 078675	001	405
05 073931	001	318	05 074792	010	380	05 075850	001	387	05 078676	001	405
05 073932	001	318	05 074794	001	375	05 075851	001	386	05 078677	001	405
05 073944	001	314	05 074794	010	380	05 078200	001	409	05 078678	001	405
05 073945	001	314	05 074800	001	379	05 078205	001	410	05 078679	001	405
05 073946	001	314	05 074800	010	383	05 078210	001	410	05 078680	001	405
05 073956	001	284	05 074802	001	374	05 078345	001	410	05 078681	001	405
05 073957	001	284	05 074804	001	374	05 078600	001	404	05 078682	001	405
05 073961	001	294	05 074810	001	379	05 078601	001	404	05 078683	001	405
05 073962	001	294	05 074810	010	383	05 078602	001	404	05 078684	001	405
05 073964	001	302	05 074820	001	378	05 078603	001	404	05 078685	001	405
05 073965	001	302	05 074820	010	384	05 078604	001	404	05 078686	001	405
05 073966	001	302	05 074822	001	378	05 078605	001	404	05 078687	001	405
05 073967	001	302	05 074822	010	384	05 078606	001	404	05 078690	001	407
05 073971	001	320	05 074824	001	378	05 078607	001	404	05 078691	001	407
05 073972	001	320	05 074824	010	384	05 078608	001	404	05 078692	001	407
05 073980	001	341	05 074826	001	378	05 078609	001	404	05 078693	001	407
05 073984	001	55	05 074826	010	384	05 078610	001	404	05 078694	001	407
05 073990	001	328	05 074828	001	378	05 078611	001	404	05 078695	001	407
05 074700	001	370	05 074828	010	384	05 078612	001	404	05 078696	001	407
05 074701	001	370	05 074840	001	377	05 078620	001	406	05 078697	001	407
05 074702	001	370	05 074840	010	383	05 078621	001	406	05 078698	001	407
05 074705	001	370	05 074842	001	377	05 078622	001	406	05 078699	001	407
05 074710	001	370	05 074842	010	383	05 078623	001	406	05 078700	001	407
05 074711	001	370	05 075604	001	389	05 078624	001	406	05 078701	001	407
05 074712	001	370	05 075605	001	389	05 078625	001	406	05 078702	001	407
05 074715	001	375	05 075610	001	392	05 078626	001	406	05 078703	001	407
05 074715	010	380	05 075611	001	392	05 078627	001	406	05 078704	001	407
05 074716	001	375	05 075620	001	392	05 078628	001	406	05 078705	001	407
05 074716	010	380	05 075621	001	393	05 078629	001	406	05 078706	001	415
05 074717	001	376	05 075622	001	393	05 078630	001	406	05 078707	001	409
05 074717	010	381	05 075623	001	395	05 078631	001	406	05 078708	001	409
05 074720	001	376	05 075624	001	395	05 078632	001	406	05 078709	001	415
05 074720	010	381	05 075625	001	396	05 078633	001	406	05 078710	001	411
05 074721	001	377	05 075626	001	396	05 078635	001	408	05 078711	001	415
05 074721	010	382	05 075630	001	395	05 078636	001	408	05 078714	001	413
05 074722	001	376	05 075631	001	397	05 078637	001	408	05 078715	001	413
05 074722	010	381	05 075651	001	397	05 078640	001	411	05 078716	001	413
05 074728	001	376	05 075652	001	397	05 078641	001	411	05 078717	001	413
05 074728	010	381	05 075653	001	398	05 078642	001	412	05 078720	001	414
05 074730	001	374	05 075654	001	398	05 078650	001	412	05 078721	001	414
05 074731	001	374	05 075655	001	398	05 078651	001	412	05 100000	001	58
05 074733	001	374	05 075656	001	399	05 078652	001	412	05 100001	001	58
05 074734	001	374	05 075657	001	399	05 078653	001	412	05 100002	001	58
05 074738	001	372	05 075670	001	401	05 078654	001	412	05 100003	001	58
05 074739	001	373	05 075670	010	401	05 078655	001	412	05 100004	001	58
05 074745	001	373	05 075671	001	401	05 078656	001	412	05 100011	001	59
05 074746	001	372	05 075671	010	401	05 078657	001	412	05 100012	001	59
05 074750	001	77	05 075672	001	402	05 078658	001	412	05 100015	001	59

Indeks etter kodenumre

Kodenr.	Side	Kodenr.	Side	Kodenr.	Side	Kodenr.	Side
05 100016 001	59	05 104635 001	363	05 118002 001	32	05 118120 001	35
05 100019 001	60	05 104640 001	364	05 118003 001	32	05 118122 001	35
05 100020 001	60	05 104641 001	364	05 118004 001	32	05 118124 001	35
05 100021 001	60	05 104642 001	364	05 118005 001	32	05 118126 001	35
05 100022 001	60	05 104643 001	364	05 118006 001	32	05 118128 001	35
05 100024 001	61	05 104644 001	364	05 118007 001	32	05 118130 001	35
05 100025 001	61	05 104645 001	364	05 118008 001	32	05 118132 001	35
05 100026 001	61	05 104650 001	364	05 118010 001	32	05 118134 001	35
05 100030 001	12	05 104651 001	364	05 118012 001	32	05 118135 001	35
05 100031 001	12	05 104652 001	365	05 118014 001	32	05 118136 001	35
05 100042 001	12	05 104653 001	366	05 118017 001	32	05 118137 001	35
05 100043 001	12	05 104654 001	363	05 118019 001	33	05 118145 001	34
05 100044 001	12	05 104655 001	363	05 118020 001	33	05 118150 001	38
05 100050 001	13	05 104660 001	363	05 118022 001	33	05 118152 001	38
05 100051 001	13	05 104661 001	363	05 118023 001	33	05 118154 001	39
05 100052 001	13	05 104662 001	363	05 118024 001	33	05 118156 001	39
05 100055 001	14	05 104663 001	363	05 118026 001	33	05 118158 001	39
05 100056 001	14	05 104664 001	363	05 118030 001	32	05 118180 001	33
05 100057 001	14	05 104665 001	363	05 118032 001	32	05 118181 001	33
05 100060 001	16	05 104666 001	362	05 118035 001	33	05 118182 001	33
05 100061 001	16	05 104667 001	362	05 118036 001	33	05 118183 001	33
05 100062 001	16	05 104668 001	362	05 118037 001	33	05 118184 001	33
05 100063 001	16	05 104669 001	362	05 118039 001	33	05 118185 001	33
05 100064 001	16	05 104670 001	362	05 118040 001	33	05 118186 001	33
05 100070 001	17	05 104671 001	362	05 118042 001	33	05 130002 001	334
05 100071 001	17	05 104672 001	362	05 118044 001	33	05 130003 001	334
05 100072 001	17	05 105622 001	23	05 118046 001	33	05 130110 001	390
05 100075 001	9	05 105630 001	21	05 118048 001	33	05 133150 001	205
05 100076 001	9	05 105631 001	62	05 118050 001	33	05 133151 001	205
05 100077 001	9	05 105650 001	23	05 118052 001	33	05 133152 001	205
05 100080 001	9	05 105656 001	23	05 118054 001	33	05 133153 001	205
05 100081 001	9	05 110000 001	11	05 118060 001	34	05 133154 001	205
05 100082 001	9	05 110001 001	11	05 118062 001	34	05 133155 001	205
05 100085 001	8	05 110002 001	11	05 118064 001	34	05 133156 001	205
05 100086 001	8	05 110003 001	11	05 118066 001	34	05 133157 001	205
05 100087 001	8	05 110004 001	11	05 118068 001	34	05 133158 001	205
05 100100 001	62	05 110005 001	11	05 118070 001	34	05 133163 001	197
05 104600 001	365	05 110006 001	11	05 118072 001	34	05 133164 001	194
05 104601 001	365	05 110007 001	11	05 118074 001	34	05 133165 001	194
05 104602 001	365	05 110008 001	11	05 118075 001	34	05 133180 001	200
05 104603 001	365	05 110010 001	12	05 118076 001	34	05 133285 001	10
05 104604 001	365	05 110011 001	12	05 118078 001	34	05 133355 001	65
05 104605 001	365	05 110104 001	12	05 118080 001	34	05 133356 001	64
05 104610 001	365	05 110105 001	12	05 118082 001	34	05 133862 001	160
05 104611 001	365	05 117680 001	17	05 118089 001	34	05 134000 001	36
05 104612 001	365	05 117681 001	17	05 118090 001	34	05 134001 001	29
05 104613 001	365	05 117682 001	17	05 118092 001	34	05 134002 001	29
05 104614 001	365	05 117683 001	17	05 118094 001	34	05 134011 001	272
05 104615 001	365	05 117684 001	17	05 118096 001	34	05 134013 001	245
05 104616 001	365	05 117685 001	17	05 118098 001	34	05 134015 001	246
05 104617 001	365	05 117686 001	17	05 118100 001	34	05 134019 001	50
05 104618 001	365	05 117687 001	17	05 118102 001	34	05 134021 001	366
05 104619 001	365	05 117691 001	17	05 118103 001	34	05 134025 001	273
05 104620 001	365	05 117990 001	32	05 118106 001	34	05 134200 001	351
05 104621 001	365	05 117991 001	32	05 118108 001	35	05 134275 001	26
05 104622 001	365	05 117992 001	32	05 118109 001	35	05 134370 001	285
05 104630 001	363	05 117993 001	32	05 118110 001	35	05 134371 001	285
05 104631 001	363	05 117994 001	32	05 118112 001	35	05 134372 001	285
05 104632 001	363	05 117995 001	32	05 118114 001	35	05 134373 001	285
05 104633 001	363	05 117997 001	32	05 118116 001	35	05 134374 001	299
05 104634 001	363	05 118000 001	32	05 118118 001	35	05 134375 001	299

Kodenr.	Side	Kodenr.	Side	Kodenr.	Side	Kodenr.	Side				
05 134376	001	299	05 134723	001	308	05 135201	001	304	05 136071	001	274
05 134377	001	299	05 134732	001	308	05 135202	001	304	05 136072	001	230
05 134378	001	299	05 134740	001	304	05 135204	001	304	05 136073	001	418
05 134379	001	299	05 134800	001	320	05 135205	001	304	05 136074	001	154
05 134380	001	286	05 134801	001	320	05 135220	001	305	05 136075	001	219
05 134381	001	286	05 134802	001	320	05 135221	001	305	05 136076	001	400
05 134382	001	286	05 134805	001	320	05 135222	001	305	05 136301	001	315
05 134384	001	295	05 134806	001	320	05 135224	001	325	05 136302	001	315
05 134385	001	295	05 134807	001	320	05 135225	001	325	05 136303	001	315
05 134386	001	295	05 134905	001	282	05 135230	001	307	05 136304	001	315
05 134397	001	333	05 134906	001	285	05 135231	001	307	05 136305	001	287
05 134398	001	333	05 134907	001	285	05 135232	001	307	05 136306	001	287
05 134399	001	335	05 134910	001	285	05 135233	001	307	05 136307	001	287
05 134480	001	332	05 134911	001	285	05 135234	001	307	05 136308	001	296
05 134491	001	221	05 134913	001	285	05 135235	001	307	05 136309	001	296
05 134605	001	288	05 134914	001	285	05 135264	001	310	05 136310	001	296
05 134609	001	307	05 134915	001	285	05 135265	001	310	05 136311	001	304
05 134654	001	308	05 134919	001	280	05 135266	001	310	05 136312	001	304
05 134655	001	308	05 134920	001	280	05 135267	001	310	05 136313	001	304
05 134656	001	308	05 134921	001	280	05 135268	001	316	05 136314	001	304
05 134657	001	308	05 134929	001	285	05 135269	001	316	05 136315	001	304
05 134658	001	308	05 134930	001	285	05 135270	001	288	05 136316	001	304
05 134664	001	307	05 134931	001	285	05 135271	001	288	05 136385	001	345
05 134665	001	307	05 134932	001	285	05 135272	001	288	05 136390	001	359
05 134667	001	307	05 135003	001	292	05 135273	001	288	05 136391	001	360
05 134668	001	307	05 135005	001	281	05 135276	001	288	05 136392	001	347
05 134669	001	307	05 135008	001	281	05 135277	001	288	05 136393	001	362
05 134670	001	307	05 135009	001	281	05 135280	001	289	05 136400	001	161
05 134671	001	307	05 135017	001	292	05 135281	001	289	05 136413	001	189
05 134672	001	307	05 135040	001	283	05 135284	001	289	05 136414	001	29
05 134673	001	307	05 135041	001	283	05 135285	001	289	05 136420	001	111
05 134674	001	307	05 135060	001	312	05 135311	001	27	05 136421	001	135
05 134675	001	307	05 135068	001	312	05 135530	001	287	05 136422	001	162
05 134676	001	307	05 135069	001	312	05 135531	001	287	05 136424	001	46
05 134677	001	307	05 135070	001	312	05 135532	001	287	05 136425	001	46
05 134678	001	307	05 135071	001	312	05 135810	001	353	05 136426	001	47
05 134679	001	307	05 135072	001	312	05 135870	001	241	05 136700	001	30
05 134680	001	307	05 135073	001	312	05 135871	001	241	05 138070	001	15
05 134681	001	307	05 135074	001	312	05 135903	001	325	05 138250	001	26
05 134682	001	307	05 135075	001	312	05 135904	001	325	05 138257	001	16
05 134683	001	307	05 135076	001	312	05 135906	001	71	05 138258	001	16
05 134684	001	307	05 135077	001	312	05 135918	001	164	05 138259	001	16
05 134685	001	307	05 135078	001	312	05 135926	001	240	05 138260	001	16
05 134686	001	307	05 135079	001	312	05 135927	001	244	05 138261	001	16
05 134687	001	307	05 135090	001	315	05 135928	001	243	05 138262	001	16
05 134688	001	307	05 135091	001	315	05 135938	001	38	05 138263	001	16
05 134690	001	307	05 135092	001	315	05 135939	001	242	05 138264	001	16
05 134691	001	307	05 135093	001	315	05 135942	001	215	05 138265	001	16
05 134695	001	307	05 135094	001	315	05 135949	001	96	05 138266	001	16
05 134698	001	308	05 135095	001	315	05 135961	001	64	05 138268	001	16
05 134699	001	308	05 135096	001	315	05 135973	001	53	05 138269	001	16
05 134700	001	308	05 135097	001	315	05 136000	001	334	05 138270	001	16
05 134701	001	308	05 135098	001	315	05 136001	001	335	05 140310	001	255
05 134702	001	308	05 135099	001	315	05 136002	001	335	05 150101	001	259
05 134703	001	308	05 135120	001	307	05 136011	001	367	05 150102	001	260
05 134704	001	308	05 135121	001	307	05 136026	001	245	05 150103	001	260
05 134705	001	308	05 135140	001	300	05 136027	001	75	05 150104	001	261
05 134706	001	308	05 135141	001	300	05 136039	001	30	05 150110	001	261
05 134707	001	308	05 135142	001	300	05 136042	001	246	05 150111	001	262
05 134720	001	308	05 135143	001	300	05 136043	001	371	05 150112	001	262
05 134722	001	308	05 135200	001	304	05 136070	001	45	05 150113	001	263

Indeks etter kodenumre

Kodenr.	Side	Kodenr.	Side	Kodenr.	Side	Kodenr.	Side
05 150120 001	263	05 203913 001	287	05 345018 001	305	05 350430 001	315
05 150121 001	264	05 203914 001	287	05 345019 001	307	05 350451 001	373
05 150122 001	264	05 204126 001	308	05 345026 001	305	05 380033 001	315
05 150130 001	258	05 221110 001	322	05 345028 001	305	05 380045 001	315
05 150140 001	265	05 223161 001	24	05 345032 001	305	05 380046 001	315
05 150150 001	265	05 259135 001	308	05 345035 001	305	05 380047 001	315
05 150180 001	266	05 300004 001	51	05 345047 001	304	05 380048 001	315
05 150181 001	266	05 308428 001	304	05 345056 001	305	05 380049 001	315
05 150182 001	267	05 311517 001	334	05 345281 001	35	05 380050 001	315
05 150183 001	267	05 319835 001	304	05 345282 001	35	05 380124 001	316
05 160785 001	97	05 320430 001	307	05 345284 001	34	05 380125 001	316
05 160821 001	308	05 320540 001	24	05 345285 001	34	05 380126 001	316
05 160830 001	304	05 323780 001	287	05 345290 001	33	05 380127 001	316
05 160885 001	315	05 323781 001	287	05 345350 001	305	05 380128 001	316
05 160895 001	288	05 324901 001	321	05 345351 001	305	05 380129 001	316
05 160896 001	286	05 326310 001	307	05 345352 001	305	05 380130 001	316
05 160899 001	286	05 328448 001	304	05 346281 001	281	05 380131 001	316
05 160901 001	288	05 332600 001	304	05 346288 001	315	05 380161 001	285
05 160908 001	288	05 332606 001	307	05 346293 001	163	05 380200 001	287
05 160917 001	307	05 332607 001	305	05 347100 001	333	05 380201 001	287
05 160924 001	333	05 332609 001	305	05 347106 001	22	05 380202 001	287
05 160956 001	307	05 332610 001	305	05 347107 001	74	05 480172 001	282
05 160976 001	333	05 340245 001	318	05 347108 001	74	05 480222 001	292
05 160977 001	333	05 340330 001	12	05 347153 001	346	05 670446 001	275
05 160979 001	333	05 344511 001	337	05 347735 002	24	05 670447 001	275
05 160981 001	333	05 344512 001	337	05 347736 002	24	05 670448 001	275
05 160983 001	285	05 344513 001	337	05 347743 001	14		
05 200496 001	305	05 344514 001	337	05 347777 001	65		
05 200995 001	166	05 344900 001	307	05 347778 001	25		

Indeks etter artikkelnumre

Artikkelnumre	Side	Artikkelnumre	Side	Artikkelnumre	Side
68	255	334	12	454	39, 40
80	254	334 SB	12	454 HF	40
80 RA	251	334/355 SK/6	23	454/5 HF SHK Set 1	45
81	255	334/355/6 Rack	23	454/7 HF Set 1	43
82	255	334/368/6	25	454/7 HF Set 2	43
83	255	334/6	23	454/10 HF Set Imperial 1	44
84	255	334 SK	12	454/10 HF Set Imperial 2	44
85	255	334 SK/6	22	467 TORX® HF	40
86	255	335	11	467/7 TORX® HF Set 1	45
87	255	335 SB	12	467/7 TORX® HF Set 2	45
88/1	253	335/350/355/3	24	495	41
91	254	335/350/355/4	24	712	254
95 Vario	254	335/350/355/6	23	780 A	337
100	420	335/350/367/7	24	780 B	337
100 L	421	335 Stubby	19	780 C	337
100 S	420	338	18	781 A	336
101	420	338/2	26	781 B	336
101 L	421	350	13	781 C	336
102	420	350 SB	13	781/5 Set 1	336
102 L	421	350 SK	13	784 A/1	337
160 i VDE	58	350 PH Stubby	20	784 B	337
160 i VDE SB	58	352	15	784 C	337
160 i/6 Rack	63	354	14	800 S	233
160 i/7 Rack	63	355	14	800/1 BDC	308
160 i/162 i/167 i/9	65	355 SB	14	800/1 BTZ	309
160 i/165 i/7 Rack	63	355 SK	13	800/1 TZ	309
160 i/168 i/6 Rack	65	355 Stubby	20	800/1 Z	309
160 iS VDE	58	367 TORX®	16	800/2 Z	310
160 iS/7	64	367 TORX® SB	16	800/4 Z	310
160 iSS	58	367/6 TORX®	25	800/9 C	310
160 iSS/7	64	367 TORX® HF	15	809/1 ESD Stubby	55
162 i VDE PH	59	367/4 TORX® HF	25	810/1 Vario	250
162 i VDE PH SB	59	367/6 TORX® HF	25	811/1 Stubby	250
162 iS PH VDE	59	367/7 TORX® HF	24	811/1 ESD Stubby	55
162 iS PH/S VDE	60	367 TORX® Stubby	20	812/1 Vario	250
162 iSS PH VDE	59	367 TORX® BO	16	813	250
162 i PH/S VDE	60	367/6 TORX® BO	26	813 R	249
162 i PH/S VDE SB	60	367 TORX PLUS®	17	813 R ESD	52
165 i PZ VDE	59	368	17	816 R	249
165 i PZ VDE SB	59	368 SB	17	816 R SB	249
165 iS PZ VDE	60	368 Stubby	20	816 R ESD	52
165 i PZ/S VDE	60	391	18	816 RA	251
165 i PZ/S VDE SB	60	391/3	27	817 R	248
165 iS PZ/S VDE	61	392	249	817 R SB	248
165 iS PZ/S VDE # 1 + 2	65	393 S	249	817 VDE	78
165 iSS PZ/S VDE	61	395	18	826 T Kraftform Turbo	215
167 i TORX® VDE	61	395 H0	19	827 T Kraftform Turbo	79
167 i/6 TORX® VDE	64	395 H0/3	26	830	254
168 i VDE	61	395 H0/7 SM	26	837 i RA	70
168 i VDE SB	61	400 Hex	388	838 RA S	247
190 i VDE	62	400 i Hex	91	838 RA-R M	247
247	62	400 TX	388	840 S Hex-Plus	233
247 SB	62	410 i VDE B	86	840/1 BTZ	312
300 Hex	387	411 A RA	42	840/1 IMP DC DIY	311
300 IP	388	416 R	41	840/1 IMP DC SB	311
300 TX	387	416 RA	42	840/1 Z	312

Indeks etter artikkelnumre

Artikkelnumre	Side	Artikkelnumre	Side	Artikkelnumre	Side
840/1 Z SB	313	851/4 TZ	286	867/1 TZ TORX®	300
840/2 Z	316	851/4 TZ SB	286	867/1 Z TORX® BO	305
840/4 IMP DC DIY	313	851/4 Z	287	867/1 Z TORX® BO SB	306
840/4 IMP DC SB	314	851/4 Z SB	287	867/1 Z TORX® W	301
840/4 Z	315	851/9 C	288	867/1 ZA TORX®	302
840/4 Z SB	315	851/11	288	867/2 Z TORX®	305
840/9 C	316	851/12	288	867/4 IMP DC TORX® DIY	302
840/1 Z BO	316	851/16	288	867/4 IMP DC TORX® SB	302
840/4 Z BO	317	851/21 J	289	867/4 TORX® HF	303
842/1 Z	313	851/4 PH/S	296	867/4 TORX® KK	303
842/4	316	853/4 ACR® Harpoon	288	867/4 Z TORX®	304
843	362	853/4 ACR® SL	287	867/4 Z TORX® SB	304
844	362	855 S	232	867/4 Z TORX® BO	306
844/7	363	855/1 BDC	290	867/4 Z TORX® BO SB	307
845	363	855/1 BDC SB	291	867/9 C IP TORX PLUS®	307
845/8	363	855/1 BTH	291	867/9 C TORX®	305
846 HSS	363	855/1 BTZ	291	867/12 TORX®	305
846/8	364	855/1 IMP DC DIY	289	867/15 TORX®	305
847 HSS	364	855/1 IMP DC SB	289	867/1 IP TORX PLUS®	307
847/7 HSS	364	855/1 RZ	292	867/4 IP TORX PLUS®	307
848 HSS	365	855/1 TH	292	867/1 IPR TORX PLUS®	308
848/851/867/19	365	855/1 TH SB	292	867/4 IPR TORX PLUS®	308
849 HSS	365	855/1 TiN	292	868 S	233
849/855/867/18	366	855/1 TZ	292	868/1 IMP DC DIY	318
851 S	232	855/1 Z	292	868/1 IMP DC SB	318
851/1 A	280	855/1 Z SB	293	868/1 V	318
851/1 BDC	279	855/1 Z DIY	293	868/1 Z	319
851/1 BDC SB	279	855/1 Z DIY 100	293	868/1 Z SB	319
851/1 BTH	279	855/2 Z	296	868/4	320
851/1 BTZ	280	855/4 BDC	294	868/4 SB	320
851/1 IMP DC DIY	278	855/4 BTH	294	868/4 BTZ	320
851/1 IMP DC SB	278	855/4 BTZ	295	868/4 IMP DC DIY	319
851/1 J	283	855/4 IMP DC DIY	293	868/4 IMP DC SB	320
851/1 RDC	281	855/4 IMP DC SB	294	868/4 V	321
851/1 RH	281	855/4 TH	295	869/4	323
851/1 RZ	281	855/4 TZ	295	869/4 M	324
851/1 RZ SB	281	855/4 TZ SB	295	869/4 M SB	324
851/1 TH	281	855/4 Z	296	869/4 M SB Set A	325
851/1 TiN	282	855/4 Z SB	296	869/9	325
851/1 TZ	282	855/11	296	870/1	334
851/1 TZ SB	282	855/12	296	870/2	335
851/1 Z	282	855/4 PZ/S	297	870/4	335
851/1 Z DIY	282	857/1 Z	323	870/4 A	334
851/1 Z DIY 100	283	857/4 Z	323	870/4 SB	335
851/1 Z SB	282	860/1 XZN	322	870/4/7 Set A SB	335
851/2 Z	288	867 S TORX®	232	870/7	335
851/4 A	285	867/1 IMP DC TORX® DIY	297	870/14	335
851/4 BDC	284	867/1 IMP DC TORX® SB	297	871/1 TORQ-SET® Mplus 25 mm	321
851/4 BTH	285	867/1 TORX®	300	871/1 TORQ-SET® Mplus 32 mm	321
851/4 BTZ	285	867/1 TORX® BDC	299	871/2 TORQ-SET® Mplus	322
851/4 IMP DC DIY	283	867/1 TORX® BDC SB	299	871/4 TORQ-SET® Mplus	322
851/4 IMP DC SB	284	867/1 TORX® BTZ	299	871/1 DC TORQ-SET® Mplus	321
851/4 J	287	867/1 TORX® DIY	301	871/4 DC TORQ-SET® Mplus	321
851/4 R	286	867/1 TORX® DIY 100	301	872/9	322
851/4 RH	285	867/1 TORX® HF	299	875/1 TRI-WING® 25 mm	322
851/4 TH	286	867/1 TORX® SB	300	875/4 TRI-WING®	322

Artikkelnumre	Side	Artikkelnumre	Side	Artikkelnumre	Side
879/4	325	950/9 Hex-Plus 7	197	1062 i PH VDE	85
881/4/1 SB	334	950/9 Hex-Plus 8	198	1065 i VDE	85
887/4 RR	330	950/9 Hex-Plus Imperial 1	200	1267 A TORX®	28
887/4 RR SB	330	950/9 Hex-Plus Imperial 1 SB	200	1267 A TORX PLUS®	28
888/4/1 K	330	950/9 Hex-Plus Multicolour 1	193	1267 B TORX®	28
889/4 R	330	950/9 Hex-Plus Multicolour 1 SB	194	1267 B TORX PLUS®	28
889/4/1	330	950/9 Hex-Plus Multicolour 2	194	1427	29
889/4/1 F	331	950/9 Hex-Plus Multicolour 3	194	1428	29
889/4/1 K	330	950/9 Hex-Plus Multicolour HF 1	193	1429	35
889/4/1 K SB	330	950/9 Hex-Plus Multicolour Imperial 1	195	1430 ESD	374
890/4/1	332	950/9 Hex-Plus Multicolour Imperial 2	195	1440/1442	30
893/4/1 K	332	950/9 Hex-Plus Multicolour Imperial 3	195	1441	30
893/4/1 K SB	332	950/9 L Hex-Plus HF 1	196	1460 ESD	379, 383
894/4/1	331	950/13 Hex-Plus Imperial 1	199	1529 ESD	49
894/4/1 K	331	950/13 Hex-Plus Imperial 1 SB	199	1550 ESD	47
895/4/1	331	950 BM	206	1550 ESD PH S	48
895/4/1 K	331	950 L	205	1550/6 ESD	51
895/4/1 K SB	331	950 L HF	205	1555 ESD PZ	48
896/4/1 SB	334	950 PKL	204	1567 ESD TORX®	48
897/4 IMP R	328	950 PKL BM	204	1567 ESD TORX® BO	48
897/4 Impaktor	328	950 PKL Imperial	204	1567 ESD TORX® HF	48
897/4 Impaktor R	328	950 PKLS	204	1567 ESD TORX PLUS® IPR	48
897/4 R	329	950 PKS	205	1569 ESD	49
897/4 R SB	329	950 SPKL Multicolour	203	1572 ESD	49
898/4	332	950 SPKL Multicolour Imperial	203	1573 ESD	49
898/9	332	950 SPKL HF Multicolour	202	1578 A ESD	47
898/21	332	950 SPKS Multicolour	203	1578 A/6 ESD	51
899/3/1	333	950 SPKS Multicolour Imperial	203	2035	32
899/4/1	333	967 TORX®	211	2035/6 A	38
899/4/1 S	333	967/9 TORX® 1	208	2035/6 B	38
899/4/1 SB	333	967/9 TORX® 1 SB	208	2050	33
899/14/1 SB	333	967 L TORX® HF	211	2050/6	38
917 SPH	9	967 PKL TORX®	211	2052	34
917 SPH SB	9	967 PKXL TORX®	210	2052/6	39
917 SPHS	9	967 SL TORX® HF	209	2054	34
918 SPZ	9	967 SPKXL TORX® Multicolour	209	2055	32
918 SPZ SB	9	967 SXL HF TORX® Multicolour	209	2067 TORX®	33
921	232	967 SXL TORX® Multicolour	210	2067 TORX® HF	33
932 A	8	967 XL TORX®	211	2067 TORX® BO	33
932 A SB	8	967 XL HF TORX®	210	2067/6 TORX® BO	39
932 AS	8	967 SPKL TORX® BO Multicolour	210	2067 TORX PLUS® IPR	33
932 S/6	10	967/9 TX BO Multicolour 1	208	2069	35
932/6	10	967/9 TX BO Multicolour 1 SB	208	2069/6	39
932/918/6	10	967/9 TX HF 1	207	2072	34
950	205	967/9 TX Multicolour HF 1	207	2090	419
950/7 Hex-Plus 1	198	967/9 TX XL 1	208	2090/17	419
950/7 Hex-Plus Magnet 1	198	967/9 TX XL HF 1	207	3160 i	56
950/7 Hex-Plus Multicolour Magnet 1	196	967/9 TX XL Multicolour 1	207	3160 i/7	57
950/9 Hex-Plus 1	196	967/9 TX XL Multicolour HF 1	207	3162 i	56
950/9 Hex-Plus 1 SB	196	977 TORX®	9	3165 i	56
950/9 Hex-Plus 2	196	977/6 TORX®	11	3165 i/6	57
950/9 Hex-Plus 3	197	1013 Kraftform Micro	35	3167 i	57
950/9 Hex-Plus 4	197	1013 Kraftform Micro ESD	51	3167 i/7	57
950/9 Hex-Plus 5	197	1060 i VDE	84	3334	6
950/9 Hex-Plus 6	197	1060 i/1062 i/6 VDE	85	3334/6	7
950/9 Hex-Plus 6 SB	197	1060 i/1065 i/6 VDE	85	3334/3350/3355/6	8

Indeks etter artikkelnumre

Artikkelnumre	Side	Artikkelnumre	Side	Artikkelnumre	Side
3334/3355/6	7	6003 Joker 4 Set 1	185	7780	405
3335	6	6003 Joker 4 Imperial Set 1	186	7781	407
3350	6	6003 Joker 5 Set 1	183	7782 C	409
3355	7	6003 Joker 5 Imperial Set 1	185	7782 E	409
3367	7	6003 Joker 8 Imperial Set 1	183	7783 C	410
3368	7	6003 Joker 11 Set 1	183	7783 E	411
3800/4	309	6003 Joker 15 Set 1	183	7786	413
3816 R	248	6003 Joker 22 Set 1	182	7790/1	414
3817	67	6003 Joker Pedal	182	7790/2	414
3840/1 TS	311	6004 Joker L	188	7880 Joker L	404
3840/4	314	6004 Joker M	187	7880 Joker XL	403
3851/1 TS	278	6004 Joker S	187	7880 Joker XXL	403
3851/1 TS SB	279	6004 Joker XL	188	8000 A	98
3851/4	284	6004 Joker XS	187	8000 A SB	98
3855/1 TS	290	6004 Joker XXL	188	8000 B	115
3855/1 TS SB	290	6004 Joker 4 Set 1	188	8000 B SB	116
3855/4	294	6004 Joker VDE L	91	8000 C	138
3867/1 TS TORX®	298	6004 Joker VDE M	91	8000 C SB	138
3867/1 TS TORX® SB	298	6004 Joker VDE S	91	8000 E	161
3867/4 TORX® BO	306	6004 Joker VDE XS	90	8001 A SB	172
3868/4	320	6004 Joker VDE 4 Set 1	90	8002 C All Inclusive Set	160
3869/4	323	6005 Joker Double	189	8002 C Set	160
3888/4/1 K	329	6005 Joker 4 Set 1	189	8003 A	100
3888/4/1 K SB	329	7400	370, 374, 375, 376, 377, 378, 380, 381, 382, 383, 384	8003 B	119
3950 PKL	202			8003 C	141
3950 PKL Imperial	202			8004 A	101
3950 SPKL Multicolour	201	7440/41	372	8004 B	121
3950 SPKL Multicolour Imperial	202	7440/41/42	373	8004 C	142
3950 SPKL Multicolour HF	201	7400 ESD	374	8005	172
3950/9 Hex-Plus Stainless 1	192	7400 VDE	77	8006 C	139
3950/9 Hex-Plus Stainless 1 SB	193	7443/12	372	8006 SC 1	139
3950/9 Hex-Plus Imperial Stainless 1	193	7443/61/9	373	8007 B VDE	87
3950/9 Hex-Plus Multicolour Stainless 1	192	7445/46/47	373	8008 A	173
3950/9 Hex-Plus Multicolour Imperial Stainless 1	195	7510	385	8009 Zyklus Pocket Set 1	156
3950/9 Hex-Plus Multicolour HF Stainless 1	192	7510/14	385	8009 Zyklus Pocket Set 2	157
3967 SXL HF TORX® Multicolour	209	7515	386	8009 Zyklus Pocket Set 3	159
3967/9 TX SXL Multicolour HF Stainless 1	207	7515/7	387	8009 Zyklus Pocket Set 4	159
6000 Joker	176	7515/16	386	8009 Zyklus Pocket Imperial Set 1	156
6000 Joker Imperial	176	7761	415	8009 Zyklus Pocket Imperial Set 2	158
6000 Joker 4 Set 1	178	7762	415	8010 B	117
6000 Joker 4 Imperial Set 1	179	7763	415	8100 SA 2	96
6000 Joker 8 Imperial Set 1	178	7770	404	8100 SA 4	97
6000 Joker 11 Set 1	178	7771	406	8100 SA 6	95
6000/6002 Joker 6 Set 1	178	7772 A	408	8100 SA 7	99
6001 Joker Switch	179	7772 B	408	8100 SA 8	100
6001 Joker Switch Imperial	179	7772 C	408	8100 SA 9	95
6001 Joker Switch 4 Set 1	180	7773 A	409	8100 SA 10	99
6001 Joker Switch 4 Imperial Set 1	181	7773 B	410	8100 SA 11	101
6001 Joker Switch 8 Imperial Set 1	180	7773 C	410	8100 SA 12 HF	101
6001 Joker Switch 11 Set 1	180	7774/1	411	8100 SA All-In	94
6002 Joker Double	180	7774/2	411	8100 SA/SC 2	97
6003 Joker	181	7774/3	412	8100 SB 2	114
6003 Joker Imperial	181	7775	412	8100 SB 4	114
		7776	412	8100 SB 6	113
		7779/1	413	8100 SB 7	118
		7779/2	413	8100 SB 8	120

Artikkelnumre	Side	Artikkelnumre	Side	Artikkelnumre	Side
8100 SB 9	113	8790 C Impaktor Deep Set 1	144	9631	177
8100 SB 10	119	8790 C Wheel Impaktor	147	9632	177
8100 SB 11	121	8790 FA	173	9640	186
8100 SB 12	116	8790 HMA	102	9641	186
8100 SB 13	117	8790 HMA Deep	105	9642	186
8100 SB All-in	112	8790 HMA HF	102	9650	20
8100 SB HF 1	121	8790 HMB	122	9700	258
8100 SB VDE 1	86	8790 HMB Deep	126	9710	259
8100 SC 2	137	8790 HMB HF	123	9711	260
8100 SC 4	138	8790 HMC	145	9712	260
8100 SC 6	136	8790 HMC Deep	148	9713	261
8100 SC 7	140	8790 HMC HF	145	9720	261
8100 SC 8	141	8794 A	111	9721	262
8100 SC 9	137	8794 B	134	9722	262
8100 SC 10	141	8794 C	155	9723	263
8100 SC 11	142	8794 LA	110	9730	263
8700 A FL	109	8794 LB	134	9731	264
8740 A	108	8794 LB VDE	89	9732	264
8740 A HF	108	8794 LC	154	9740	265
8740 A HF 1	109	8794 SA	110	9750	265
8740 B	130	8794 SB	134	9780	266
8740 B HF	130	8794 SB VDE	89	9781	266
8740 B HF 1	131	8794 SC	155	9782	267
8740 B HF Imperial 1	132	8795 A	110	9783	267
8740 B VDE HF	88	8795 B	134	A Deep 1	106
8740 C HF	152	8795 C	155	A Imperial 1	104
8740 C HF 1	153	8796 LA	109	A 4	104
8740 C HF 2	153	8796 LB	133	B Deep 1	127
8751 A	109	8796 LC	154	B Imperial 1	126
8755 A	109	8796 SA	110	B 4	125
8760 B VDE XZN	88	8796 SB	133	Belt A 0/8	111
8767 A	106	8796 SC	154	Belt A 0/9	111
8767 A HF	106	8797 C	140	Belt A 1	103
8767 A HF 1	107	9100	246	Belt A 2	108
8767 B	128	9108/2	30	Belt A 3	107
8767 B HF	128	9200	334	Belt A 4	103
8767 B HF 1	129	9500	29	Belt A Deep 1	105
8767 B VDE HF	88	9506 SB	317	Belt A Imperial 1	104
8767 C HF	150	9507 SB	317	Belt B 0/8	135
8767 C HF 1	151	9514 ESD	55	Belt B 0/9	135
8767 C HF 2	151	9523	30	Belt B 1	124
8767 C HF 3	152	9524	371	Belt B 2	131
8780 C	161	9529 C SB	154	Belt B 3	129
8781 C	161	9530	400	Belt B 4	125
8782 C	161	9532	246	Belt B Deep 1	127
8784 A1	111	9600	111	Belt B Imperial 1	132
8784 B1	134	9601	135	Belt B VDE 0/10	89
8784 C2	155	9602	162	Belt B VDE 1	87
8789 A	110	9604	46	Belt C 0/6	161
8789 B	134	9605	46	Belt C 1	146
8789 C	155	9606	47	Belt C 2	153
8790 B Impaktor	122	9607	123	Belt C 3	150
8790 B VDE	88	9608	124	Belt C Deep 1	149
8790 C HF 1	147	9610	189	Belt C Impaktor 0/9	162
8790 C Impaktor	142	9611	29	Belt C Impaktor 1	143
8790 C Impaktor Deep	144	9630	177	Bicycle Big Pack 1	28

Indeks etter artikkelnumre

Artikkelnumre	Side	Artikkelnumre	Side	Artikkelnumre	Side
Bicycle Set 1	168	Bit-Check 10 BiTorsion 1	346	C Impaktor 1	143
Bicycle Set 2	225	Bit-Check 10 BiTorsion 3 SB	346	C Imperial 1	146
Bicycle Set 3	169	Bit-Check 10 Drywall 1	367	C 4	151
Bicycle Set 3 A	170	Bit-Check 10 Impaktor 1	340	Click-Torque A 5	389
Bicycle Set 4	200	Bit-Check 10 Impaktor 1 SB	341	Click-Torque A 6	389
Bicycle Set 5	239	Bit-Check 10 Impaktor 2	341	Click-Torque A 6 Set 1	390
Bicycle Set 6	46	Bit-Check 10 Impaktor 3	341	Click-Torque B 1	392
Bicycle Set 7	115	Bit-Check 10 Impaktor 4	341	Click-Torque B 2	392
Bicycle Set 8	133	Bit-Check 10 PZ BiTorsion 2	346	Click-Torque C 1	392
Bicycle Set 9	171	Bit-Check 10 PZ Impaktor 1	341	Click-Torque C 2	393
Bicycle Set 10	184	Bit-Check 10 Stainless 1	343	Click-Torque C 2 Push R/L	396
Bicycle Set 11	239	Bit-Check 10 Stainless 1 SB	343	Click-Torque C 3	393
Bicycle Set 12	184	Bit-Check 10 TX Impaktor 1	341	Click-Torque C 3 Push R/L	396
Bicycle Set 13	31	Bit-Check 10 TX Universal 1	352	Click-Torque C 3 Set 1	394
Bicycle Set 15	31	Bit-Check 10 TX Universal 2	352	Click-Torque C 3 Set 2	394
Bicycle Set Torque 1	391	Bit-Check 10 Universal 1	351	Click-Torque C 4	395
Bit-Box 15 Impaktor PH	278	Bit-Check 10 Universal 2	351	Click-Torque C 5	395
Bit-Box 15 Impaktor PZ	289	Bit-Check 10 Universal 3	351	Click-Torque E 1	395
Bit-Box 15 Impaktor TX	297	Bit-Check 10 Universal 3 SB	351	Click-Torque E 1 Push R/L	397
Bit-Box 20 BTH PZ	291	Bit-Check 10 Universal 4	352	Click-Torque X 1	397
Bit-Box 20 BTZ PH	280	Bit-Check 10 Universal 5 SB	352	Click-Torque X 2	397
Bit-Box 20 BTZ PZ	291	Bit-Check 10 Zyklus Mini 1	167	Click-Torque X 3	398
Bit-Box 20 PH	283	Bit-Check 10 Zyklus Mini BiTorsion 1	167	Click-Torque X 4	398
Bit-Box 20 PZ	293	Bit-Check 12 BiTorsion 1	345	Click-Torque X 5	398
Bit-Box 20 TX	301	Bit-Check 12 BiTorsion 1 SB	345	Click-Torque X 6	399
Bit-Box 20 TX HF	300	Bit-Check 12 Diamond 1	347	Click-Torque X 7	399
Bit-Box 20 V Robertson	318	Bit-Check 12 Diamond 1 SB	347	Click-Torque XP 1	401
Bit-Check 6 Impaktor 1	342	Bit-Check 12 Metal 1	362	Click-Torque XP 2	401
Bit-Check 6 Impaktor 1 SB	342	Bit-Check 12 Metal 1 SB	362	Click-Torque XP 3	402
Bit-Check 6 PH Impaktor 1	342	Bit-Check 12 Wood 1	359	Click-Torque XP 4	402
Bit-Check 6 PZ Impaktor 1	342	Bit-Check 12 Wood 1 SB	359	K 70	275
Bit-Check 6 PZ Universal 1	356	Bit-Check 12 Wood 2	359	K 120	275
Bit-Check 6 SHK 1 SB	367	Bit-Check 12 Wood 2 SB	360	K 240	275
Bit-Check 6 Stainless 1	343	Bit-Check 12 Wood TX HF 1	358	Kraftform 2go 100	63
Bit-Check 6 TX Impaktor 1	342	Bit-Check 12 Wood TX HF 1 SB	359	Kraftform 2go 300	22
Bit-Check 6 TX Universal 1	356	Bit-Check 30 BiTorsion 1	345	Kraftform Big Pack 100 VDE	62
Bit-Check 6 TX Universal 1 SB	356	Bit-Check 30 Diamond 1	347	Kraftform Big Pack 300	21
Bit-Check 6 Universal 1	355	Bit-Check 30 Impaktor 1	340	Kraftform Big Pack 900	10
Bit-Check 6 Universal 1 SB	355	Bit-Check 30 Impaktor 2	340	Kraftform Kompakt 10	215
Bit-Check 6 Universal 2	355	Bit-Check 30 Metal 1	361	Kraftform Kompakt 12	215
Bit-Check 6 Universal 2 SB	355	Bit-Check 30 Metal 1 SB	361	Kraftform Kompakt 20	217
Bit-Check 6 V Universal 1	356	Bit-Check 30 Stainless 1	343	Kraftform Kompakt 20 A	217
Bit-Check 6 Wood TX HF 1	360	Bit-Check 30 TX Universal 1	350	Kraftform Kompakt 20 Tool Finder 1	216
Bit-Check 6 Wood TX HF 1 SB	360	Bit-Check 30 TX Universal 1 SB	350	Kraftform Kompakt 20 Tool Finder 2	217
Bit-Check 7 Diamond 1	347	Bit-Check 30 Universal 1	350	Kraftform Kompakt 22	217
Bit-Check 7 Diamond 1 SB	348	Bit-Check 30 Wood 1	357	Kraftform Kompakt 25	218
Bit-Check 7 Hex-Plus 1	354	Bit-Check 30 Wood 2	358	Kraftform Kompakt 26	218
Bit-Check 7 PZ Diamond 1	348	Bit-Check 30 Wood 2 SB	358	Kraftform Kompakt 27 Imperial Set 1	220
Bit-Check 7 PZ Universal 1	353	Bit-Check 30 Wood TX HF 1	357	Kraftform Kompakt 27 RA 1 SB	253
Bit-Check 7 TX Diamond 1	348	Bit-Check 30 Wood TX HF 1 SB	357	Kraftform Kompakt 27 RA 2 SB	253
Bit-Check 7 TX Universal 1	354	Bit-Check 30 Zyklus Mini 1	163	Kraftform Kompakt 27 Set 1	219
Bit-Check 7 TX Universal 1 SB	354	Bit-Check 30 Zyklus Mini 2	163	Kraftform Kompakt 27 Set 2	220
Bit-Check 7 TX BO Universal 1	354	Bit-Safe 43 Universal 1	349	Kraftform Kompakt 27 XL SHK 1	219
Bit-Check 7 Universal 1	353	Bit-Safe 61 BiTorsion 1	344	Kraftform Kompakt 27 XL Universal 1	218
Bit-Check 7 Universal 1 SB	353	Bit-Safe 61 Universal 1	349	Kraftform Kompakt 27 XL Universal Imperial Set 1	219
Bit-Check 7 Universal 4	353	C Deep 1	149		

Artikkelnumre	Side	Artikkelnumre	Side	Artikkelnumre	Side
Kraftform Kompakt 28	221	Kraftform Kompakt Stubby Magazin RA 1	236	Kraftform Kompakt VDE 3067 iS TORX® SB	69
Kraftform Kompakt 28 SB	220	Kraftform Kompakt Stubby Magazin RA 2	236	Kraftform Kompakt VDE Big Pack 1	73
Kraftform Kompakt 28 Imperial 1	220	Kraftform Kompakt Stubby Magazin RA 3	236	Kraftform Kompakt VDE Stainless 8	
Kraftform Kompakt 40	221	Kraftform Kompakt Stubby Magazin RA 4	236	extra slim 1	67
Kraftform Kompakt 41	221	Kraftform Kompakt Turbo 1	214	Kraftform Kompakt VDE Stainless 17	
Kraftform Kompakt 60	223	Kraftform Kompakt Turbo Imperial 1	214	extra slim 1	66
Kraftform Kompakt 60 Imperial	224	Kraftform Kompakt Turbo i 1	78	Kraftform Kompakt W 1	240
Kraftform Kompakt 60 ESD	52	Kraftform Kompakt Turbo i Imperial 1	79	Kraftform Kompakt W 2	241
Kraftform Kompakt 60 KK	224	Kraftform Kompakt Vario RA	252	Kraftform Kompakt W Imperial 1	241
Kraftform Kompakt 60 RA	251	Kraftform Kompakt VDE 7 extra slim 1	77	Kraftform Kompakt Zyklus	98
Kraftform Kompakt 60 RA Imperial	251	Kraftform Kompakt VDE 7 Universal 2	77	Kraftform Kompakt Zyklus Mini 2	164
Kraftform Kompakt 60 Stainless	222	Kraftform Kompakt VDE 15 Torque		Kraftform Kompakt Zyklus MS1	
Kraftform Kompakt 60 Stainless Imperial	223	1,2-3,0 Nm extra slim 1	72	Metal/Speed 1/4"	96
Kraftform Kompakt 60 Torque	222	Kraftform Kompakt VDE 16 extra slim 1	76	Kraftform Micro 12 Electronics 1	37
Kraftform Kompakt 62	225	Kraftform Kompakt VDE 16 Torque		Kraftform Micro 12 Universal 1	36
Kraftform Kompakt 70 Universal	226	1,2-3,0 Nm extra slim 1	71	Kraftform Micro Big Pack 1	36
Kraftform Kompakt 71 Security	226	Kraftform Kompakt VDE 16 Universal 1	77	Kraftform Micro ESD Big Pack 1	50
Kraftform Kompakt 96	84	Kraftform Kompakt VDE 17 extra slim 1	75	Kraftform XXL	21
Kraftform Kompakt 97	84	Kraftform Kompakt VDE 17 RA 1	70	Kraftform XXL 2	22
Kraftform Kompakt 98	84	Kraftform Kompakt VDE 17 RA Imperial 1	71	Kraftform XXL 3	22
Kraftform Kompakt 99	84	Kraftform Kompakt VDE 17 Universal 1	76	ME 1	103
Kraftform Kompakt 100	227	Kraftform Kompakt VDE 17 Universal 1		Rack Kraftform	29
Kraftform Kompakt 400	228	Tool Finder	75	Rack Kraftform Micro	29
Kraftform Kompakt 400 RA Set 1	228	Kraftform Kompakt VDE 18 Imperial 1	74	Safe-Torque A 1	416
Kraftform Kompakt 400 RA Set 2	229	Kraftform Kompakt VDE 18 Universal 1	73	Safe-Torque A 1 Set 1	417
Kraftform Kompakt 400 RA Imperial Set 1	229	Kraftform Kompakt VDE 18 Universal 2	74	Safe-Torque A 1 Imperial Set 1	417
Kraftform Kompakt 400 RA Imperial Set 2	230	Kraftform Kompakt VDE 60 i	79	Safe-Torque A 1 SHK Set 1	418
Kraftform Kompakt 400 RA SHK Set 1	230	Kraftform Kompakt VDE 60 i SB	79	Safe-Torque A 2	416
Kraftform Kompakt 838 RA S Set 1	234	Kraftform Kompakt VDE 60 iS	80	Safe-Torque A 2 Set 1	418
Kraftform Kompakt 838 RA S Imperial Set 1	234	Kraftform Kompakt VDE 60 iS SB	80	Stubby Set 1	27
Kraftform Kompakt 838 RA-R M Set 1	235	Kraftform Kompakt VDE 62 i	80	Stubby Set 2	27
Kraftform Kompakt 838 RA-R M Imperial		Kraftform Kompakt VDE 62 iS	80	Stubby Set 3	27
Set 1	235	Kraftform Kompakt VDE 62 iS SB	80	Stubby Set TX 1	27
Kraftform Kompakt 900	231	Kraftform Kompakt VDE 62 i PH/S	81	T 1	366
Kraftform Kompakt 900 Imperial Set 1	231	Kraftform Kompakt VDE 62 iS PH/S	81	Tool-Check 1 SB	166
Kraftform Kompakt F 1	245	Kraftform Kompakt VDE 64 i	83	Tool-Check Automotive 1	166
Kraftform Kompakt H 1	242	Kraftform Kompakt VDE 64 i SB	83	Tool-Check PLUS	165
Kraftform Kompakt M 1	243	Kraftform Kompakt VDE 65 i	81	Tool-Check PLUS Imperial	165
Kraftform Kompakt Micro 11 Electronics 1	37	Kraftform Kompakt VDE 65 iS	81	Wera 2go 1	270
Kraftform Kompakt Micro 11 ESD 1	54	Kraftform Kompakt VDE 65 iS SB	81	Wera 2go 2	270
Kraftform Kompakt Micro 11 Universal 1	38	Kraftform Kompakt VDE 65 i PZ/S	81	Wera 2go 2 XL	271
Kraftform Kompakt Micro 20 ESD 1	53	Kraftform Kompakt VDE 65 iS PZ/S	82	Wera 2go 3	271
Kraftform Kompakt Micro 21 ESD 1	53	Kraftform Kompakt VDE 65 iS PZ/S SB	82	Wera 2go 4	271
Kraftform Kompakt Pistol RA	252	Kraftform Kompakt VDE 67 i TORX®	82	Wera 2go 5	271
Kraftform Kompakt Pistol RA 4	252	Kraftform Kompakt VDE 67 i TORX® SB	82	Wera 2go 6	272
Kraftform Kompakt SH 1	244	Kraftform Kompakt VDE 67 iS TORX®	83	Wera 2go 7	272
Kraftform Kompakt SH 2	245	Kraftform Kompakt VDE 68 i	83	Wera 2go E 1	273
Kraftform Kompakt Stubby 1	238	Kraftform Kompakt VDE 68 iS	83	Wera 2go H 1	272
Kraftform Kompakt Stubby ESD 1	54	Kraftform Kompakt VDE 3060 i SB	68	Wera 2go SHK 1	274
Kraftform Kompakt Stubby Magazin 1	237	Kraftform Kompakt VDE 3060 iS SB	68	Wheel Impaktor C Set 1	148
Kraftform Kompakt Stubby Magazin 2	237	Kraftform Kompakt VDE 3062 iS SB	68	Zyklus Hybrid Set	139
Kraftform Kompakt Stubby Magazin 3	237	Kraftform Kompakt VDE 3065 iS PZ SB	69		
Kraftform Kompakt Stubby Magazin 4	237	Kraftform Kompakt VDE 3065 iS PZ/S SB	69		
Kraftform Kompakt Stubby Magazin 5	237	Kraftform Kompakt VDE 3067 i TORX® SB	69		



Wera Werkzeuge GmbH
Korzter Straße 21-25
42349 Wuppertal



+49 / (0)202 / 40 45 - 0

E-Mail: info@wera.de



Wera Tools Ibérica, S.L.
Avda. Corts Catalanes 2, Local 5
08173 Sant Cugat del Vallès, Barcelona
☎ +34/93/72 97 - 240
E-Mail: ventas@weraspain.com



Wera Tools Finland Oy
Vanha Kaarelantie 33 A
01610 Vantaa
☎ +358 45 206 9556
E-Mail: ahokas@wera.de



Wera Outillages S.A.S.
13, rue Ampère
F - 67500 Haguenau
☎ +33 9 72 61 16 52
E-Mail: info@wera-outillages.fr



Wera Tools (UK) Ltd.
Railway View
Clay Cross
Chesterfield
S45 9FR
☎ +44 (0)1246 / 27 77 56
Fax: +44 (0)1246 / 27 33 35
E-Mail: queries@wera-tools.co.uk



Wera Tools Inc.
3325 Harvester Rd., Unit 16
Burlington, Ontario
Canada, L7N 3N2
☎ 1-800-267-55 41
E-Mail: info@weratools.com



Wera Tools Inc.
3325 Harvester Rd., Unit 16
Burlington, Ontario
Canada, L7N 3N2
☎ 1-800-267-55 41
E-Mail: info@weratools.com



NL - Noord
Frederik Koning
☎ +31 / 615 26 36 97
E-Mail: koning@wera.de

NL - Zuid
Wouter Steijvers
☎ +31 / 652 85 01 62
E-Mail: steijvers@wera.de

NL - Midden
Martijn van Houdt
☎ +31 / 611 06 35 35
E-Mail: vanhoudt@wera.de

Demovan
Vincent van Gaalen
☎ +31 / 615 44 37 19
E-Mail: vangaalen@wera.de



Wera Tools Inc.
3325 Harvester Rd., Unit 16
Burlington, Ontario
Canada, L7N 3N2
☎ 1-800-267-55 41
E-Mail: info@weratools.com



Wera Tools Australia Pty Ltd
Australia
☎ +61-435 755 123
E-Mail: mike.sack@wera.de



Wera Tools Japan G.K
2F, Eden Bldg.,
1-10-8 Kamiikebukuro, Toshima-Ku,
Tokyo, 170-0012 Japan
東京都豊島区上池袋1-10-8
エデンビル2階
☎ +81-3-3915-2555
E-Mail メール: frank.yang@wera.de

Kolofon

Med forbehold om tekniske endringer.
Ettertrykk – også av utdrag – bare med skriftlig tillatelse fra firmaet
Wera Werkzeuge GmbH.

Utgave NO 1/2024

Benyttede varemerker:

ACR	Phillips Screw Company
ASSY	Adolf Würth GmbH & Co. KG
AW	Adolf Würth GmbH & Co. KG
HIOS	Totsu, Katsuyuki
Microstix	OSG System Products Co. Ltd.
Phillips Recess	Phillips Screw Company
Pozidriv	registered trademark for Phillips Screw Company in Canada, Mexico and in the USA; for Trifast plc in the UK
PZ	registered trademark for Phillips Screw Company in Canada, Mexico and in the USA
PZ1, PZ2, PZ3	registered trademark in the USA for Phillips Screw Company
PUK	Josef Haunstetter Sägenfabrik KG
Robertson	British Robertson S.L.U.
SDS plus	Robert Bosch GmbH
SIT	Adolf Würth GmbH & Co. KG
SPAX	Altenloh, Brinck & Co. GmbH & Co. KG
T-STAR plus	Altenloh, Brinck & Co. GmbH & Co. KG
TORQ-SET	Phillips Screw Company
TORX	Acument Intellectual Properties, LLC, Troy, Mich., US
TORX PLUS	Acument Intellectual Properties, LLC, Troy, Mich., US
TRI-WING	Phillips Screw Company
BESSEY®	BESSEY Tool GmbH & Co. KG
“KIRSCHEN”®	Wilh. Schmitt & Comp. GmbH & Co. KG
KNIPEX®	KNIPEX-Werk C. Gustav Putsch KG
COBRA®	KNIPEX-Werk C. Gustav Putsch KG
Lyra®	Johann Froescheis Lyra-Bleistift-Fabrik GmbH & Co. KG
PFERD	August Rüggeberg GmbH & Co. KG
PICARD®	Picard GmbH
RENNSTEIG	Rennsteig Werkzeuge GmbH
Stabila®	STABILA Messgeräte Gustav Ullrich GmbH

Vi forbeholder oss retten til å endre opplysninger vedrørende
produktgenskaper, versjoner og utførelser i denne katalogen
uten forhåndsvarsel. Med forbehold om trykkfeil og andre typer feil.



Kontakt

Wera Werkzeuge GmbH Germany
Korzenter Straße 21–25
D-42349 Wuppertal

Tel: +49 (0)2 02 / 40 45-0
E-post: info@wera.de
Internet: www.wera.de