

2024年新商品



Safe-Torque Speed



Zyklop コンフォートラチェット



ラチェットビットドライバー



目を引きます!

Zyklopコンフォートラチェット 9.525ミリ

- プラスチックスリーブによる快適な使用感
- プラ塗装により、表面を保護できます
- 80本の細かい歯により、動作角度がわずか4.5°になります
- 人間工学に基づいたソフトなグリップゾーンを備えたスリムデザインにより、限られたスペースでも簡単に作業できます
- ソケットをしっかりと取り付けるためのボタン、便利な正逆切り替えレバー



プラスチックコーティング



プラスチック製スリーブは、低温でも快適で安全な作業を可能にします。



細かい歯のデザイン

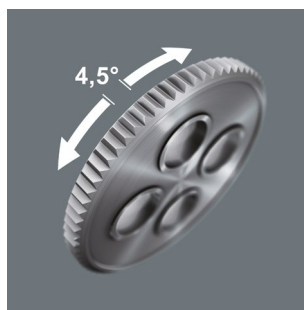

歯数80の細かいギアのコンフォートラチェットは、わずか4.5°の小さい戻り角を可能にします。

狭いスペースに適用



非常にスリムなデザインのZyklop Comfortラチェットは、とても狭いスペースでも簡単に作業できます。



ボールロック

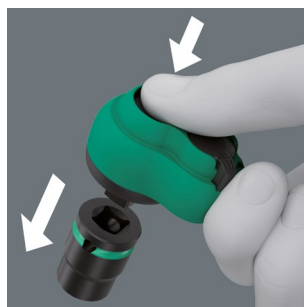

ボールロックにより、ソケットとアクセサリをしっかりと取り付けることができ、操作中の安全性を向上させます。リリースボタンを押して工具の交換がスムーズに行えます。

8100 SB 12 Zyklop コンフォートラチェットセット 反転レバー, 9.525ミリ, ミリサイズ



16点セット;表面に優しく,コンパクトで非常に頑丈なテキスタイルボックス入り。小型・軽量で携帯性に優れている。

Zyklop コンフォートラチェット1個(9.525ミリドライブ反転レバー付き), Zyklop Impaktorソケット14個, Zyklopエクステンションバー1本

05005530001		
○	8010 B	1x 3/8"x230,0
●	8790 B Impaktor	1x 8,0x30,0; 1x 10,0x30,0; 1x 11,0x30,0; 1x 12,0x30,0; 1x 13,0x30,0; 1x 14,0x30,0; 1x 15,0x30,0; 1x 16,0x30,0; 1x 17,0x30,0; 1x 18,0x30,0; 1x 19,0x30,0; 1x 21,0x32,0; 1x 22,0x32,0; 1x 24,0x32,0
○ ○	8798 B	1x 3/8"x152,4

8100 SB 13 Zyklop コンフォートラチェットセット 反転レバー 9.525ミリ, インチサイズ



11点セット;表面に優しく,コンパクトで非常に頑丈なテキスタイルボックス入り。小型・軽量で携帯性に優れている。

Zyklop コンフォートラチェット1個(9.525ミリドライブ反転レバー付き), Zyklop Impaktorソケット9個, Zyklopエクステンションバー1本

05005531001		
○	8010 B	1x 3/8"x230,0
●	8790 B Impaktor	1x 1/4"x30,0; 1x 5/16"x30,0; 1x 3/8"x30,0; 1x 7/16"x30,0; 1x 1/2"x30,0; 1x 9/16"x30,0; 1x 5/8"x30,0; 1x 11/16"x30,0; 1x 3/4"x30,0
○ ○	8798 B	1x 3/8"x152,4

8010 B Zyklop コンフォートラチェットセット 反転レバー, 9.525ミリ



用途: 9.525ミリスクエアヘッドソケットおよび3/8 インチコネクター用,スクエアヘッドドライブ,脱落防止機能付き

デザイン: 便利なプラスチック製スリーブ;狭い場所でも作業できるスリムなデザイン;歯数80の細かいギアで戻り角はわずか4.5°;快適な回転方向切り替えレバー;プッシュボタンによる安全なソケットロック機能付き

	mm	
05005540001	3/8"	230,0

9607 マグネットレール B Impaktor 1



10点セット。壁棚,作業台などに一時的に取り付けられるマグネットレール付き。スムーズな回転機構により,安全な収納とツールへの容易なアクセスを実現。

9.525ミリドライブ付きImpaktorスクエアヘッド・ソケット10個。六角形刃先と穴付きソケット。9.525ミリドライブの電動または空気圧インパクトレンチ用。"Take it easy" 色分けシステム: サイズ別に色分けされているので,必要なツールを素早く簡単に識別できる。

05005451001		
●	8790 B Impaktor	1x 10,0x30,0; 1x 13,0x30,0; 1x 15,0x30,0; 1x 16,0x30,0; 1x 17,0x30,0; 1x 18,0x30,0; 1x 19,0x30,0; 1x 21,0x32,0; 1x 22,0x32,0; 1x 24,0x32,0
	9603	1x 30,0x340,0

磁石

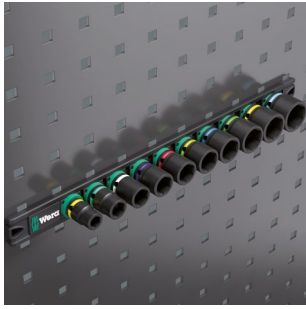

磁石のおかげで、レールは壁、棚、または作業場のトrolleyに一時的に取り付けるのに適しています。



TWIST TO UNLOCK

ツイストロックを解除する機能

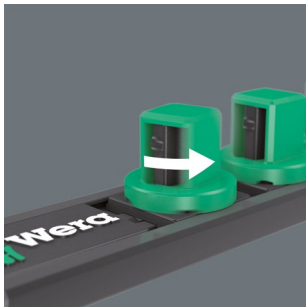

ツイストロックにより、ソケットレールはソケットの取り外しが容易になります。同時に、ソケットはしっかりと保持されます。

9608 マグネットレール B Impaktor インチサイズ 1

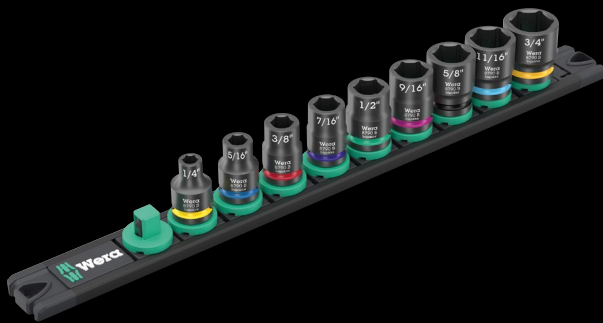

9点セット：壁、棚、作業台などに一時的に取り付けられるマグネットレール付き。スムーズな回転機構により、安全な収納とツールへの容易なアクセスを実現。

9.525ミリドライブ付きImpaktorスクエアヘッドソケット9個。六角形刃先と穴付きソケット。9.525ミリドライブ付き電動または空気圧インパクトレンチ用。"Take it easy"色分けシステム：サイズ別に色分けされているので、必要なツールを素早く簡単に識別できる。

05005452001		
●	8790 B Impaktor	1x 1/4"x30,0; 1x 5/16"x30,0; 1x 3/8"x30,0; 1x 7/16"x30,0; 1x 1/2"x30,0; 1x 9/16"x30,0; 1x 5/8"x30,0; 1x 11/16"x30,0; 1x 3/4"x30,0
	9601	1x 30,0x340,0

8790 B Impaktor ソケットレンチ 9.525ミリ



用途： 六角ボルトおよびネジ用

デザイン： 低い位置にあるカップリングや突出したネジ棒でも使用可能; 9.525ミリドライブ; ロックピン用穴付き; クロムモリブデン、マットブラック。"Take it easy"色分けシステム：サイズ表記と刃先の色分けにより、必要なビットを簡単に見つけることができる。

		●	●	□	□	□
		mm	mm	mm	mm	mm
05005500001		8.0		30.0	14.1	19.0
05005501001		10.0		30.0	16.6	19.0
05005502001		11.0		30.0	17.8	19.0
05005503001		12.0		30.0	18.2	19.0
05005504001		13.0		30.0	20.0	22.0
05005505001		14.0		30.0	21.0	22.0
05005506001		15.0		30.0	22.0	22.0
05005507001		16.0		30.0	22.0	24.0
05005508001		17.0		30.0	23.0	25.0
05005509001		18.0		30.0	23.0	26.0
05005510001		19.0		30.0	25.0	27.8
05005511001		21.0		32.0	27.0	30.0
05005512001		22.0		32.0	28.0	32.0
05005513001		24.0		32.0	30.0	34.0
05005514001			1/4"	30.0	11.0	19.0
05005515001			5/16"	30.0	14.1	19.0
05005516001			3/8"	30.0	16.6	19.0
05005517001			7/16"	30.0	17.8	19.0
05005518001			1/2"	30.0	20.0	22.0
05005519001			9/16"	30.0	21.0	22.0
05005520001			5/8"	30.0	22.0	24.0
05005521001			11/16"	30.0	23.0	25.0
05005522001			3/4"	30.0	25.0	28.0
05005523001			13/16"	32.0	27.0	30.0
05005524001			7/8"	32.0	28.0	32.0
05005525001			15/16"	32.0	30.0	34.0
05005526001			1"	32.0	32.0	36.0



電動または空気圧インパクトレンチ用



インパクトテクノロジーは、厳しい条件の下でもインパクトソケットの平均以上の耐久年数を実現しています。

直観的で非常にコンパクトなラチェット機構。



ラチェット機能



細かいギア(36歯)、戻り角10°の一体型ラチェットはツールの位置を変えずにネジ締めを素早く容易にします。

早回し



ラチェット機構によりネジ締め中に素早く早回しすることができます。

ハンドルのラチェット機能



細かいギアが付いた一体型ラチェットにより迅速で安全な作業が可能です。ラチェット機構はハンドルに完全に組み込まれています。ハンドルが小さいためラチェットは狭い場所でも使用できます。

ラチェットの回転方向切替え



人間工学に基づいたデザイン、正逆スイッチ



Kraftform Kompakt 838 RA S Set 1



14点セット

ラチェット機能付きビットホルダー838 RA S, ビット13個, ニッケルメッキ, "Take it easy"色分けシステム : サイズ表記と刃先の色分けにより必要なビットを簡単に見つけることができる, 6.35ミリ, 長さ50ミリ

05051060001	
●	838 RA S 1x 1/4"x102
⊕	851/4 BTZ 1x PH 1x50; 1x PH 2x50
⊕	855/4 BTZ 1x PZ 1x50; 1x PZ 2x50
⊗	867/4 TORX® BTZ 1x TX 10x50; 1x TX 15x50; 1x TX 20x50; 1x TX 25x50
○	840/4 BTZ 1x 2,5x50; 1x 3,0x50; 1x 4,0x50; 1x 5,0x50
⊖	800/4 BTZ 1x 0,8x5,5x50
	ストリップ 1x 50,0x70,0 交換可70

Kraftform Kompakt 838 RA S インチサイズ Set 1



14点セット

ラチェット機能付きビットホルダー838 RA S, ビット13個, ニッケルメッキ, "Take it easy"色分けシステム : サイズ表記と刃先の色分けにより必要なビットを簡単に見つけることができる, 6.35ミリ, 長さ50ミリ

05051065001	
●	838 RA S 1x 1/4"x102
⊕	851/4 BTZ 1x PH 1x50; 1x PH 2x50
⊗	867/4 TORX® BTZ 1x TX 10x50; 1x TX 15x50; 1x TX 20x50; 1x TX 25x50
○	840/4 Z 1x 9/64"x50; 1x 5/32"x50; 1x 3/16"x50; 1x 7/32"x50
⊖	800/4 BTZ 1x 0,8x5,5x50
○	868/4 1x # 1x50; 1x # 2x50
	ストリップ 1x 50,0x70,0 交換可70

838 RA S ラチェット機能付きビットホルダー, 6.35ミリ



用途: 6.35ミリ六角ドライブ付きビットに最適

デザイン: 細かいギアがハンドルに内蔵されたラチェット(歯数36, 戻り角10°); 6.35ミリ六角ビット用六角ソケット取り付けドライブ, マグネット式

ハンドル: 転がり防止機能付きKraftform, マルチコンポーネント

05051492001	
●	mm
○	mm
	1/4" 102 84



"Take it easy" 色分けシステム

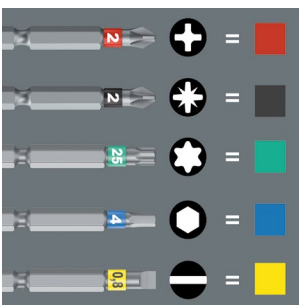

"Take it easy" 色分けシステム - 形状とサイズによって色分けされており, 必要な工具を見分けやすい。

Kraftform Kompakt 838 RA-R M Set 1



15点セット

ラチェット機能付きビットホルダー-838 RA-R M 1本,ビット14個,ニッケルメッキ,6.35ミリ,長さ89ミリ

05051061001	
●	838 RA-R M 1x 1/4"x123,5
⊕	851/4 Z 1x PH 1x89; 1x PH 2x89; 1x PH 3x89 ¹⁾
⊕	855/4 Z 1x PZ 1x89; 1x PZ 2x89; 1x PZ 3x89 ¹⁾
⊕	867/4 Z 1x TX 10x89; 1x TX 15x89; 1x TX 20x89; TORX® 1x TX 25x89
○	840/4 Z 1x 3,0x89; 1x 4,0x89; 1x 5,0x89
●	800/4 Z 1x 1,0x5,5x89
	ストリップ 1x 50,0x70,0 交換可70

¹⁾六角ブレード

Kraftform Kompakt 838 RA-R M インチサイズ Set 1



15点セット

ラチェット機能付きビットホルダー-838 RA-R M 1本,ビット14個,ニッケルメッキ,6.35ミリ,長さ89ミリ

05051066001	
●	838 RA-R M 1x 1/4"x123,5
⊕	851/4 Z 1x PH 1x89; 1x PH 2x89; 1x PH 3x89 ¹⁾
⊕	867/4 Z 1x TX 10x89; 1x TX 15x89; 1x TX 20x89; TORX® 1x TX 25x89
○	840/4 Z 1x 1/8"x89; 1x 5/32"x89; 1x 3/16"x89
●	800/4 Z 1x 1,0x5,5x89
○	868/4 1x # 1x89; 1x # 2x89; 1x # 3x89
	ストリップ 1x 50,0x70,0 交換可70

¹⁾六角ブレード

838 RA-R M ラチェット機能付きビットホルダー 6.35ミリ



用途: DIN ISO 1173-C 6.3およびE 6.3準拠の6.35ミリ"六角ドライブ付きビット,Wera(ヴェラ) コネクションシリーズ1および4

デザイン: 細かいギアがハンドルに内蔵されたラチェット(歯数36,戻り角10°); 1/4"六角、ラビダプター クイックリリースチャック付き、片手で簡単にビットの交換ができます。磁力有り

ハンドル: 転がり防止機能付きKraftform, マルチコンポーネント

05051493001		
●	mm	mm
	1/4"	123,5
		98



汎用

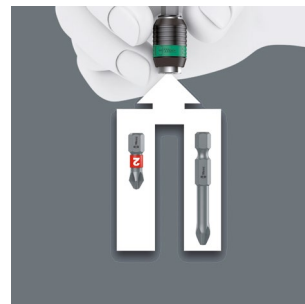

DIN ISO 1173-C 6、3 と E 6、3 標準の1/4" 差し込みビットおよび Wera シリーズ 1 と シリーズ 4 のビットに対応。



ボールロック

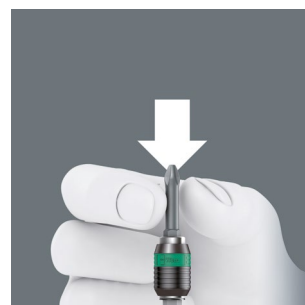

スリーブを動かさずに、ビットをアダプターに装着してしっかりビットを固定することができます。

Kraftform Kompakt VDE 17 RA 1*



17点セット

ラチェット機能付き837 i RAビットホルダー(歯数40,戻り角9°)1本,817電気工事用VDEビットホルダー1本,それぞれWera(ヴェラ)電気工事用VDEブレード専用。15本の電気工事用VDEブレード(各長さ157ミリ)，“Take it easy”色分けシステム：刃先による色分けとレーザー刻印によるサイズ表記。

05006618001		
●	837 i RA	1x 9x115
●	817 VDE	1x 9x98
+	Kraftform Kompakt VDE 62 i “Take it easy”	1x PH 1x157; 1x PH 2x157
+	Kraftform Kompakt VDE 65 i “Take it easy”	1x PZ 1x157; 1x PZ 2x157
+	Kraftform Kompakt VDE 65 i PZ/S “Take it easy”	1x # 1x157; 1x # 2x157
+	Kraftform Kompakt VDE 67 i “Take it easy”	1x TX 10x157; 1x TX 15x157; 1x TX 20x157; 1x TX 25x157
+	Kraftform Kompakt VDE 60 i “Take it easy”	1x 0,4x2,5x157; 1x 0,8x4,0x157; 1x 1,0x5,5x157; 1x 1,2x6,5x157
+	Kraftform Kompakt VDE 60 iS “Take it easy”	1x 0,6x3,5x157

* 2024年6月より利用可能

Kraftform Kompakt VDE 17 RA インチサイズ 1*



17点セット

ラチェット機能付き837 i RAビットホールディング・ドライバー(歯数40,戻り角9°)1本,817電気工事用VDEビットホルダー1本,それぞれWera(ヴェラ)電気工事用VDEブレード専用。15本の電気工事用VDEブレード(長さ157ミリ)，“Take it easy”色分けシステム：刃先による色分けとレーザー刻印によるサイズ表記。

05006619001		
●	837 i RA	1x 9x115
●	817 VDE	1x 9x98
+	Kraftform Kompakt VDE 62 i “Take it easy”	1x PH 1x157; 1x PH 2x157
+	Kraftform Kompakt VDE 65 i PZ/S “Take it easy”	1x # 1x157; 1x # 2x157
+	Kraftform Kompakt VDE 67 i “Take it easy”	1x TX 10x157; 1x TX 15x157; 1x TX 20x157; 1x TX 25x157
+	Kraftform Kompakt VDE 60 i “Take it easy”	1x 0,4x2,5x157; 1x 0,8x4,0x157; 1x 1,0x5,5x157; 1x 1,2x6,5x157
+	Kraftform Kompakt VDE 60 iS “Take it easy”	1x 0,6x3,5x157
+	Kraftform Kompakt VDE 68 i “Take it easy”	1x # 1x157; 1x # 2x157

* 2024年6月より利用可能

837 i RA Kraftform ラチェット機能付きビットホルダー*



用途: Wera(ヴェラ)電気工事用VDEブレード専用
デザイン: 細かいギアがハンドルに内蔵されたラチェット(40ギア, 戻り角9°)
ハンドル: 転がり防止機能付きKraftform, マルチコンポーネント

	mm	mm
05057490001	9	115

* 2024年6月より利用可能



“Take it easy” 色分けシステム

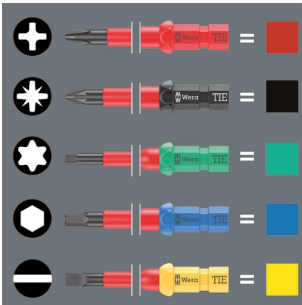

Kraftform Kompakt VDEブレードには“Take it easy”色分けシステムが搭載されています。刃先別の色分けとレーザー刻印されたサイズ表示により必要なツールを素早く特定できます。

早回し

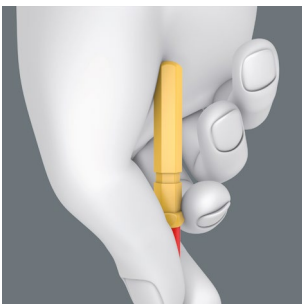

ブレード後端の丸みを帯びた形状により手のひらがしっかりフィットします。これによりブレードを早回しさせることができネジ締め作業を加速させます。

837 i RA ラチェット機能付きビットホルダー

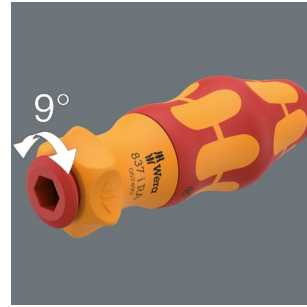

ファイントゥース(歯数40, 戻り角9°)付きの一体型ラチェットはツールの位置を変えることなくネジ回しを容易にします。

早回し

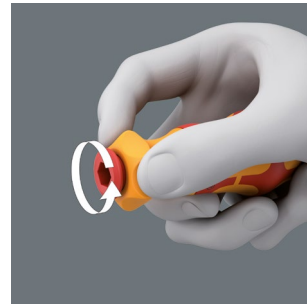

ラチェット機構によりネジ締め中に素早く早回しすることができます。

817 電気工事用VDEビットホルダー

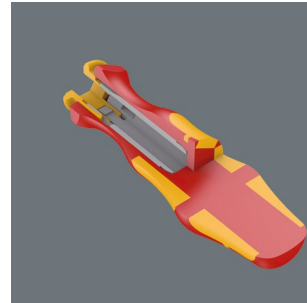

ビットホルダーは,Wera(ヴェラ)電気工事用VDEブレードのみに適しています。Kraftform Plusハンドルは人間工学に基づいた快適なネジ回しを実現し,マメやタコを防ぎます。早回し用ハードハンドルゾーンと,高トルク伝達を保證するソフトハンドルゾーンがあります。



個別に検査済み

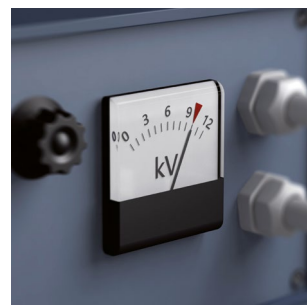

すべての電気工事用クラフトフォームコンパクトは,IEC 60900標準に従って10000ボルトで個別にテストされています。製品として1000ボルトの最大許容電圧負荷を謳っているのに,10倍のテストをパスしていることとなります。これは安全性を保證するうえで大事なことです。

新品: "Take it easy" 色分けシステム 電気工事用
Kraftform KompaktVDEブレード。



Kraftform Kompakt VDE ビッグパック 1



26点セット

Wera(ヴェラ)電気工事用VDEブレード専用Kraftform 817 電気工事用VDEビットホルダー2本

電気工事用VDEブレード24本(各長さ157ミリ),"Take it easy"色分けシステム:刃先による色分けとレーザー刻印によるサイズ表記

テキスタイル製の丈夫なロールバッグ

05006617001	
●	817 VDE 2x 9x98
⊕	Kraftform Kompakt VDE 62 iS "Take it easy" 1x PH 1x157; 1x PH 2x157
⊕	Kraftform Kompakt VDE 65 iS "Take it easy" 1x PZ 1x157; 1x PZ 2x157
⊕	Kraftform Kompakt VDE 62 iS PH/S "Take it easy" 1x # 1x157; 1x # 2x157
⊕	Kraftform Kompakt VDE 65 iS PZ/S "Take it easy" 1x # 1x157; 1x # 2x157
⊕	Kraftform Kompakt VDE 67 i "Take it easy" 1x TX 8x157; 1x TX 9x157; 1x TX 10x157; 1x TX 30x157
⊕	Kraftform Kompakt VDE 67 iS "Take it easy" 1x TX 15x157; 1x TX 20x157; 1x TX 25x157
○	Kraftform Kompakt VDE 64 i "Take it easy" 1x 2,5x157; 1x 3,0x157; 1x 4,0x157; 1x 5,0x157
●	Kraftform Kompakt VDE 60 i "Take it easy" 1x 0,4x2,5x157; 1x 1,2x6,5x157
●	Kraftform Kompakt VDE 60 iS "Take it easy" 1x 0,6x3,5x157; 1x 0,8x4,0x157; 1x 1,0x5,5x157

Kraftform Kompakt VDE 17 汎用 1 色分けシステム



17点セット

Wera(ヴェラ)電気工事用VDEブレード専用Kraftform 817 電気工事用VDEビットホルダー2本

15本の電気工事用VDEブレード(各長さ157ミリ),"Take it easy"色分けシステム:刃先による色分けとレーザー刻印によるサイズ表記

頑丈なベルトホルスター付き

05006611001	
●	817 VDE 2x 9x98
⊕	Kraftform Kompakt VDE 62 i "Take it easy" 1x PH 1x157; 1x PH 2x157
⊕	Kraftform Kompakt VDE 65 i "Take it easy" 1x PZ 1x157; 1x PZ 2x157
⊕	Kraftform Kompakt VDE 65 i PZ/S "Take it easy" 1x # 1x157; 1x # 2x157
⊕	Kraftform Kompakt VDE 67 i "Take it easy" 1x TX 10x157; 1x TX 15x157; 1x TX 20x157; 1x TX 25x157
●	Kraftform Kompakt VDE 60 i "Take it easy" 1x 0,4x2,5x157; 1x 0,8x4,0x157; 1x 1,0x5,5x157; 1x 1,2x6,5x157
●	Kraftform Kompakt VDE 60 iS "Take it easy" 1x 0,6x3,5x157
	ストリップ 交換可70 1x 50,0x70,0



安全だけでなく、迅速。

Safe-Torque スピード

- 素早くトルクを調整できるトルクドライバー
- 簡単で素早いトルク設定
- 固定位置で制限なくネジ回し作業が出来る
- 時計回り/反時計回りのトルク制御のための安全なスリップオーバートルク機能
- 設定トルクに達すると、工具を締めすぎないため、過大なトルクがかかることはない(精度 ± 10%)



トルク調整可能(5段階)



5つのトルク調整可能と1つの固定位置により、締め付け緩め作業が制限なく行えます。



シンプル設定



調整可能なトルクを簡単に設定できます。



負荷超過信号

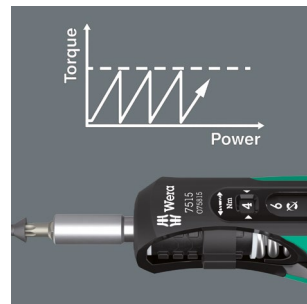

設定されたトルク値に達すると、カチンとはっきり聞こえます。



7515/16 Kraftform Safe Torqueスピード 汎用セット1



16点セット

簡単なクイックトルク設定付き 7515 トルクレンチ1本と、タフビット(長さ89ミリ)13本が入った折りたたみ式ポーチ

05075851001	7515	1x 1/4"x2,0x3,0x4,0x5,0x6,0x147,5
+	851/4 Z	1x PH 2x89
⊕	867/4 Z TORX® BO	1x TX 10x89; 1x TX 15x89; 1x TX 20x89; 1x TX 25x89; 1x TX 30x89
⊕	867/4 IP TORX PLUS®	1x 10 IPx89; 1x 15 IPx89; 1x 20 IPx89; 1x 25 IPx89; 1x 30 IPx89
○	840/4 Z	1x 3,0x89; 1x 4,0x89; 1x 5,0x89; 1x 6,0x89 ¹⁾

¹⁾ 六角ブレード

7515/7 Kraftform Safe Torque スピード 自転車用セット1



7点セット

簡単なクイックトルク設定付き 7515トルクレンチ1本と タフビット(長さ50ミリ)6本が入った折りたたみ式ポーチ。Wera(ヴェラ)"Take it easy"色分けシステム: サイズ表記と刃先の色分けにより、必要なビットを簡単に見つけることができる

05075850001	7515	1x 1/4"x2,0x3,0x4,0x5,0x6,0x147,5
⊕	867/4 TORX® BTZ	1x TX 10x50; 1x TX 25x50
○	840/4 BTZ	1x 2,5x50; 1x 3,0x50; 1x 4,0x50; 1x 5,0x50



7515 Kraftform Safe Torque レンチ, 2-6Nm



用途: 6.35ミリ六角ドライブ付きビットに最適

デザイン: 5段階のトルク調整と1つの固定位置; ±10%の精度でビット取り付け。デジタルトルク表示。設定トルクに達すると音が聞こえる。

ハンドル: 転がり防止機能付きKraftform,マルチコンポーネント

05075815001	1/4"	2.0	3.0	4.0	5.0	6.0	147.5
-------------	------	-----	-----	-----	-----	-----	-------



ボルト用超硬チップ



このツールセットは特に超硬チップのボルト締め作業に適しています。Safe Torque スピード 7510トルクレンチは主要超硬ツールメーカーが推奨する5つのトルク値を選択でき、交換可能な超硬チップの確実なトルク制御によるネジ止めを保証します。

7510/14 Safe Torqueスピード 超硬チップ用ツールセット



7510 Kraftform Safe Torqueスピード トルクレンチ, 1-3 Nm



用途: 6.35ミリ六角ドライブ付きビットに最適

デザイン: 5段階の最大トルク設定と1つの固定位置; ±10%の精度でビット取り付け。デジタルトルク表示。設定トルクに達すると音が聞こえる。

ハンドル: 転がり防止機能付きKraftform,マルチコンポーネント

	Nm	Nm	Nm	Nm	Nm	mm	
05075810001	1/4"	1.0	1.5	2.0	2.5	3.0	147.5



14点セット

簡単なクイックトルク設定付き Safe-Torque スピード 7510 トルクレンチ1本、トルクス®,トルクスプラス®,六角ソケットネジ用タフビット(長さ25ミリ)13本が入った折りたたみ式ポーチ。

特に超硬チップの交換が容易。

05075840001		
7510	1x 1/4"x1,0x1,5x2,0x2,5x3,0x147,5	
867/1 IP TORX PLUS®	1x 7 IPx25; 1x 8 IPx25; 1x 9 IPx25; 1x 10 IPx25; 1x 15 IPx25	
867/1 TORX®	1x TX 7x25; 1x TX 8x25; 1x TX 9x25; 1x TX 10x25; 1x TX 15x25	
840/1 Z	1x 2,0x25; 1x 2,5x25; 1x 3,0x25	

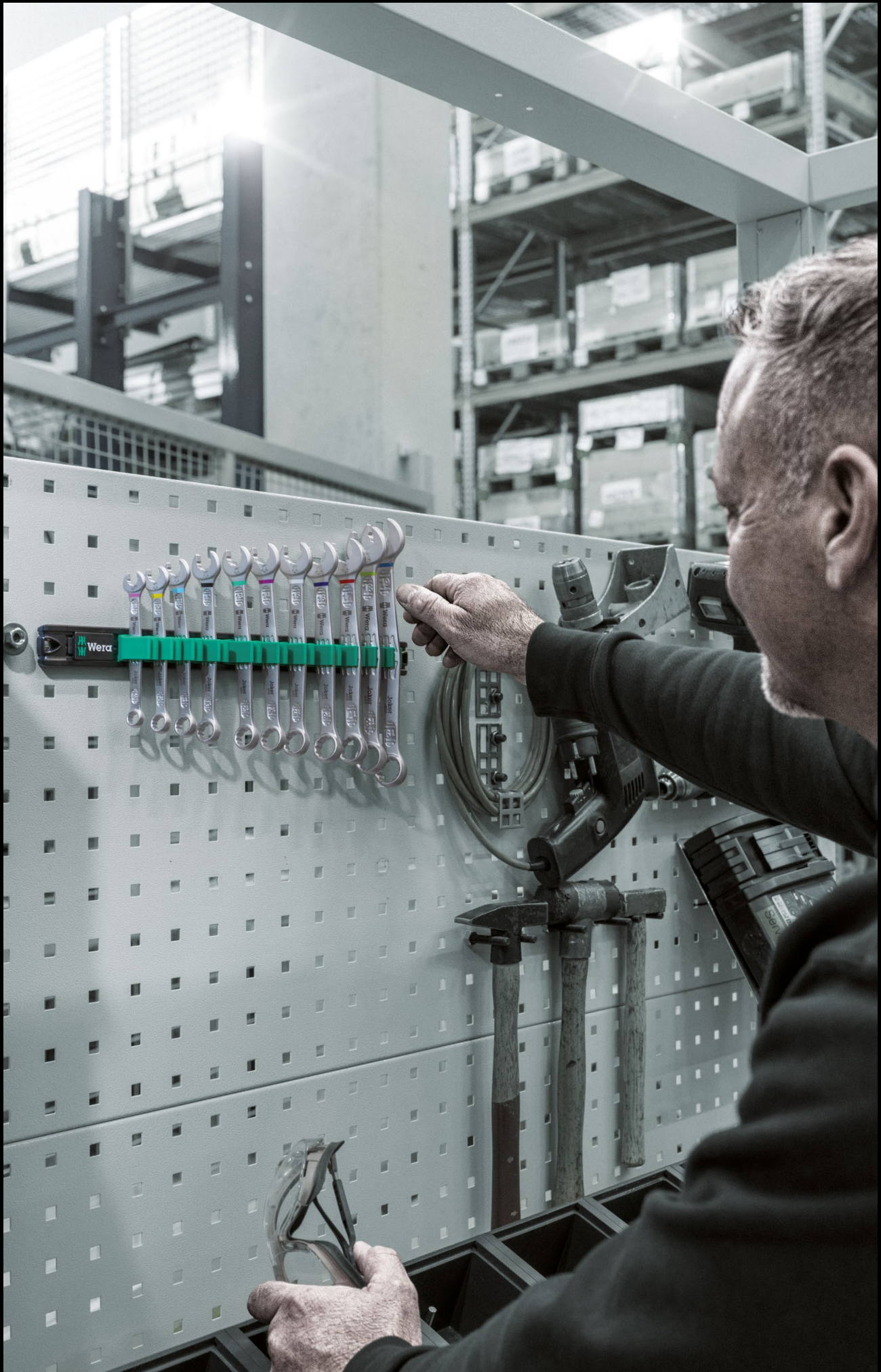

9630 マグネットレール 6000 Joker 1 リングラチェット トスパナセット



リングラチェットスパナセット, ミリサイズサイズ
11点セット
端子ストリップ

05020014001	6000 Joker	1x 8x144; 1x 10x159; 1x 11x165; 1x 12x170,7; 1x 13x177; 1x 14x188; 1x 15x200; 1x 16x212; 1x 17x224; 1x 18x235; 1x 19x246
	9610	1x 30,0x370,0

9631 マグネットレール 6000 Joker 2 リングラチェット トスパナセット



リングラチェットスパナセット, ミリサイズサイズ
5点セット
端子ストリップ

05020015001	6000 Joker	1x 8x144; 1x 10x159; 1x 13x177; 1x 17x224; 1x 19x246
	9610	1x 30,0x370,0

安全なツールセット

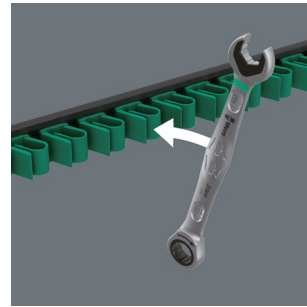

高品質のアルミニウム端子ストリップは最大11本のスパナを収納できます。クラッキングスプリングがツールを確実に保持します。



磁力で保持

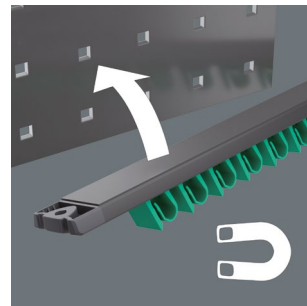

強力なマグネットで端子ストリップを金属面にしっかりと固定できます。

ネジの取り付け



レールは壁にボルトで固定することもできます。



メガネラチェットスパナ Joker 6000



ジョーカーの保持機能により、ボルトとナットをスパナ側で保持でき、狭いスペースでの作業を可能にします。開口部にある取替可の金属プレートがボルトやナットを支え、作業中なくす心配がありません。ボルトやナットの位置が取れたら、他に工具を使わず

に直ちにネジ締めを始められます。

9632 マグネットレール 6000 Joker インチサイズ 1 リングラチェットスパナセット

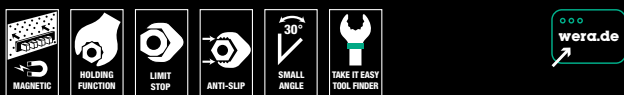

リングラチェットスパナセット, インチ法サイズ
8点セット
端子ストリップ

05020016001	
6000 Joker Imperial	1x 5/16"x144; 1x 3/8"x159; 1x 7/16"x165; 1x 1/2"x177; 1x 9/16"x188; 1x 5/8"x212; 1x 11/16"x235; 1x 3/4"x246
9610	1x 30,0x370,0

9641 マグネットレール 6003 Joker 2 リングスパナ セット

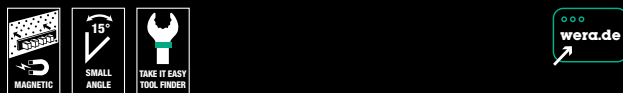

リングスパナセット, ミリサイズサイズ, 開口部が7.5°回転
5点セット
端子ストリップ

05020234001	
6003 Joker レンチ	1x 8x115; 1x 10x125; 1x 13x160; 1x 17x190; 1x 19x230,0
9610	1x 30,0x370,0

9640 マグネットレール 6003 Joker 1 リングスパナ セット

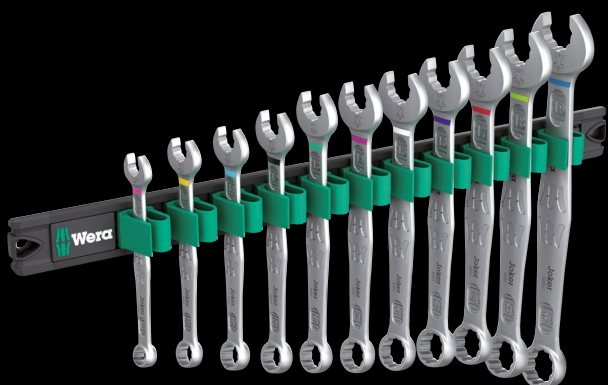
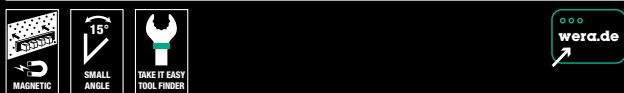

リングスパナセット, ミリサイズサイズ, 開口部が7.5°回転
11点セット
端子ストリップ

05020233001	
6003 Joker レンチ	1x 8x115; 1x 10x125; 1x 11x135; 1x 12x148; 1x 13x160; 1x 14x167; 1x 15x174; 1x 16x182; 1x 17x190; 1x 18x210; 1x 19x230,0
9610	1x 30,0x370,0

9642 マグネットレール 6003 Joker インチサイズ 1 リングスパナセット

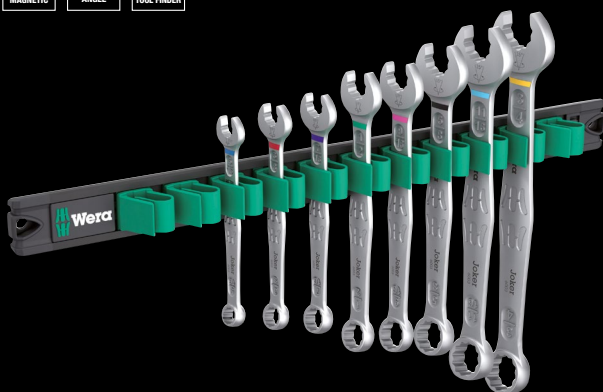

リングスパナセット, インチ法サイズ, 開口部が7.5°回転
8点セット
端子ストリップ

05020235001	
6003 Joker レンチ	1x 5/16"x115; 1x 3/8"x125; 1x 7/16"x135; 1x 1/2"x160; 1x 9/16"x167; 1x 5/8"x182; 1x 11/16"x210; 1x 3/4"x230,0
9610	1x 30,0x370,0

9610 Joker マグネットレール スパナ11本用, 中身無し

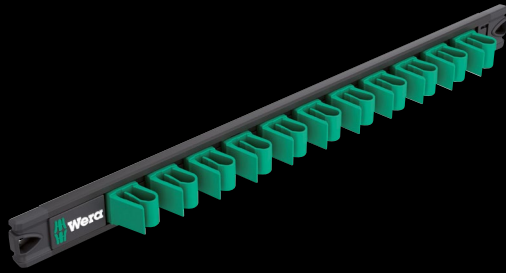

マグネットレール1本,レールのみ。Jokerスパナ最大11本用。レールは金属面に一時的に取り付けることができ,壁にボルトで固定することもできる。強力な端子により,レールは確実に固定され,ツールへのアクセスも容易。

	mm	mm
05136413001	30.0	370.0

安全なツールセット

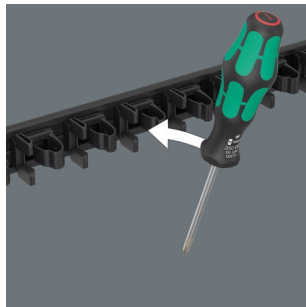

プラスチック製端子ストリップには最大9本のKraftformドライバーを収納できます。クランプスプリングがツールをしっかりと固定します。

磁力で保持

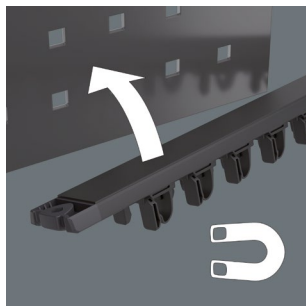

強力なマグネットで端子ストリップを金属面にしっかりと固定できます。

ネジの取り付け



レールは壁にボルトで固定することもできます。

9650 マグネットレール Kraftform ドライバーセット



9点セット

Kraftformシリーズ300ドライバー6本。プラスドライバー, ポジドライブ(レーザーチップ付き), トルクスねじ用。ブレード径が縮小された Kraftformシリーズ100 z電気工事用VDEマイナスドライバー1本。"Take it easy"色分けシステム : 刃先とサイズ刻印による色分け。マイナスドライバー2本 : ネジ回し, ノミ切り, ほぞ切り用。マグネットで金属面にしっかりと固定できる端子ストリップ1個。レールをボルトで壁に固定することも可能。

	mm	mm
05051012001		
	932 A	1x 1,0x5,5x100; 1x 1,2x7,0x125
	350	1x PH 2x100
	355	1x PZ 1x80; 1x PZ 2x100
	367 TORX®	1x TX 20x100; 1x TX 25x100
	335	1x 0,8x4,0x100
	160 iS VDE	1x 0,6x3,5x100
	9611	1x 30,0x400,0

9611 マグネットレール Kraftform ドライバー9本用, 中身無し

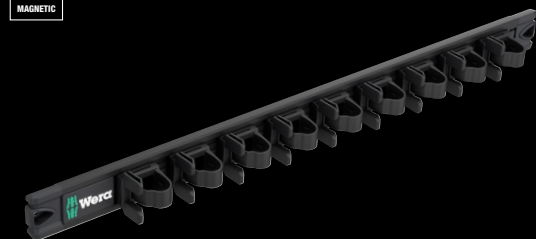

マグネットレール1本,レールのみ。Kraftformドライバー最大9本用。レールは金属面に一時的に取り付けることができ,強力な端子により,確実なクランプとツールへの容易なアクセスを実現。レールは壁にボルトで固定することもできる。

	mm	mm
05136414001	30.0	400.0



9620 ベルトホルスター セット1



9個セット

Kraftformシリーズ 300 ドライバー 5個、プラスヘッドネジ Phillips、ポジドライブ (レーザーチップ付き)、TORX®ねじ用。Kraftformシリーズ 100 VDE ドライバー 3個、プラスヘッドネジ Phillips (レーザーチップ付き)、スロット付きネジ用。「Take it easy」ツールファインダー付き: プロファイル別の色分けおよびサイズスタンピング。スロット付きネジ用チゼルドライバー 1個。ネジ回し、チゼル、ほぞ穴用。頑丈で強固なホルスター1個 - ベルトに装着可能。

05136032001		
+	350	1x PH 1x80; 1x PH 2x100
+	355	1x PZ 2x100
⊕	367 TORX®	1x TX 20x100; 1x TX 25x100
⊖	932 A	1x 1,2x7,0x125
+	162 i VDE PH	1x PH 1x80; 1x PH 2x100
⊖	160 i VDE	1x 0,6x3,5x100 ¹⁾
	9522	1x 170,0x240,0

¹⁾ レーザーチップ無し

9622 ベルトホルスター セット3



7個セット

Kraftformシリーズ 100 VDEドライバー 3個。四角ヘッドソケットネジおよびスロット付きネジ用のドライバー向け。Kraftformシリーズ 1800 ドライバー 3個、プラスヘッドネジ Phillips、スロット付きネジ (レーザーチップとボールハンドル付き) 用。「Take it easy」ツールファインダー付き: プロファイル別の色分けおよびサイズスタンピング。スロット付きネジ用チゼルドライバー 1個。ネジ回し、チゼル、ほぞ穴用。頑丈で強固なホルスター1個 - ベルトに装着可能。

05300306001		
+	1850 PH	1x PH 1x80; 1x PH 2x100
⊖	1834	1x 1,0x6,0x100
⊖	932 A	1x 1,0x5,5x100
⊖	160 i VDE	1x 0,6x3,5x100 ¹⁾
○	168 i VDE	1x # 1x80; 1x # 2x100
	9522	1x 170,0x240,0

¹⁾ レーザーチップ無し

9621 ベルトホルスター セット2



7個セット

Kraftformシリーズ 100 VDE ドライバー 3個、プラスヘッドネジ Phillips (レーザーチップ付き)、スロット付きネジ用。Kraftformシリーズ 1800 ドライバー 3個、プラスヘッドネジ Phillips、スロット付きネジ (レーザーチップとボールハンドル付き) 用。「Take it easy」ツールファインダー付き: プロファイル別の色分けおよびサイズスタンピング。スロット付きネジ用チゼルドライバー 1個。ネジ回し、チゼル、ほぞ穴用。頑丈で強固なホルスター1個 - ベルトに装着可能。

05136033001		
+	1850 PH	1x PH 1x80; 1x PH 2x100
⊖	1834	1x 1,0x6,0x100
⊖	932 A	1x 1,0x5,5x100
+	162 i VDE PH	1x PH 1x80; 1x PH 2x100
⊖	160 i VDE	1x 0,6x3,5x100 ¹⁾
	9522	1x 170,0x240,0

¹⁾ レーザーチップ無し

ベルトに装着可能



ベルトポーチは堅牢な素材でできており、ベルトに装着できます。



高トルクが得られるKraftformボールグリップ

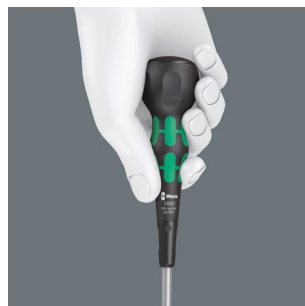

人間工学に基づいた形状のKraftformボールグリップが手にぴったりとフィットします。凸型形状により、高いトルクの伝達が可能です。

オールインワンラック。

950/9 ヘックスプラスマルチカラー3 Lキーセット ミリサイズ ブラックレーザー

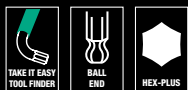

9点セット,9109壁掛けホルダー/ベースにより、テーブルの上に立てて置いたり、壁に掛けたりできるラック、9538取り外し可能な内蔵着磁脱磁ツールセット

用途: 六角ソケットネジ

デザイン: ブラックレーザー仕上げ,ホーススリーブ付き。すべてのLキーは色分けとサイズ表記により簡単に識別できる。

先端: ヘックスプラス, ロングアームの六角形ボールチップ

05133165001		
○	950 SPKL Multicolour	1x 1,5x90; 1x 2,0x101; 1x 2,5x112; 1x 3,0x123; 1x 4,0x137; 1x 5,0x154; 1x 6,0x172; 1x 8,0x195; 1x 10,0x224
	9539	
	9109	
	9538	

950/9 ヘックスプラス 8 Lキーセット ミリサイズ, クロームメッキ



9点セット,9109壁掛けホルダー/ベースにより、テーブルの上に立てて置いたり、壁に掛けたりできるラック、9538取り外し可能な内蔵着磁脱磁ツールセット

用途: 六角ソケットネジ

デザイン: クロームメッキ

先端: ヘックスプラス, ロングアームの六角形ボールチップ

05022102001		
○	950 PKL	1x 1,5x90 ¹⁾ ; 1x 2,0x100; 1x 2,5x112; 1x 3,0x126; 1x 4,0x140; 1x 5,0x160; 1x 6,0x180; 1x 8,0x200; 1x 10,0x219
	9109	
	9536	
	9538	

¹⁾ 六角



ヘックスプラス



六角ネジには一つの問題があります。工具とネジの接触面積が小さいため、ネジ頭が摩耗、破損し、凹部が丸みを帯びていきます。これにより通常の六角ネジ用の工具を使ってもなめるようになります。ヘックスプラスは、広く接触するように設計しています。これにより、角だけではなく、角と角を接続する線にも接触して作業できるため、一般の六角レンチに比べて伝達できるトルクが20%増えます。また、なめるリスクも軽減しています。ヘックスプラスは、六角ネジに対応しています。

これにより、角だけではなく、角と角を接続する線にも接触して作業できるため、一般の六角レンチに比べて伝達できるトルクが20%増えます。また、なめるリスクも軽減しています。ヘックスプラスは、六角ネジに対応しています。

Lキーのスマートな収納



Lキーのラックは作業台の上に設置するか、壁に掛けられます。

持ち運び用のクリップ



クリップは着脱式のため、Lキーも取り外せます。

着脱式のマグネタイザー

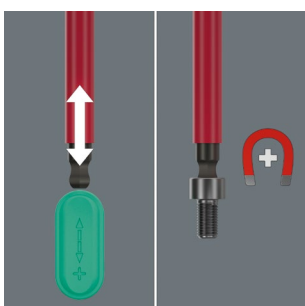

ラックは、ネジとツールチップを磁性化(または消磁)できる着脱式のマグネタイザーを含みます。



950/9 ヘックスプラス マルチカラーインペリアル3 Lキーセット、ブラックレーザー



9点セット,2コンポーネントクリップ入り

用途: 六角ソケットネジ

デザイン: ブラックレーザー仕上げ、ホーススリーブ付き。すべてのLキーは色分けとサイズ表記により簡単に識別できる。

先端: ヘックスプラス、ロングアームの六角形ボールチップ

05022641001	
○	950 SPKS Multicolour 1x 5/64"x50; 1x 3/32"x56; 1x 1/8"x63; 1x 5/32"x71; 1x 3/16"x80; 1x 7/32"x90; 1x 1/4"x100; 1x 5/16"x112; 1x 3/8"x125



9532 チェーンカッターセット

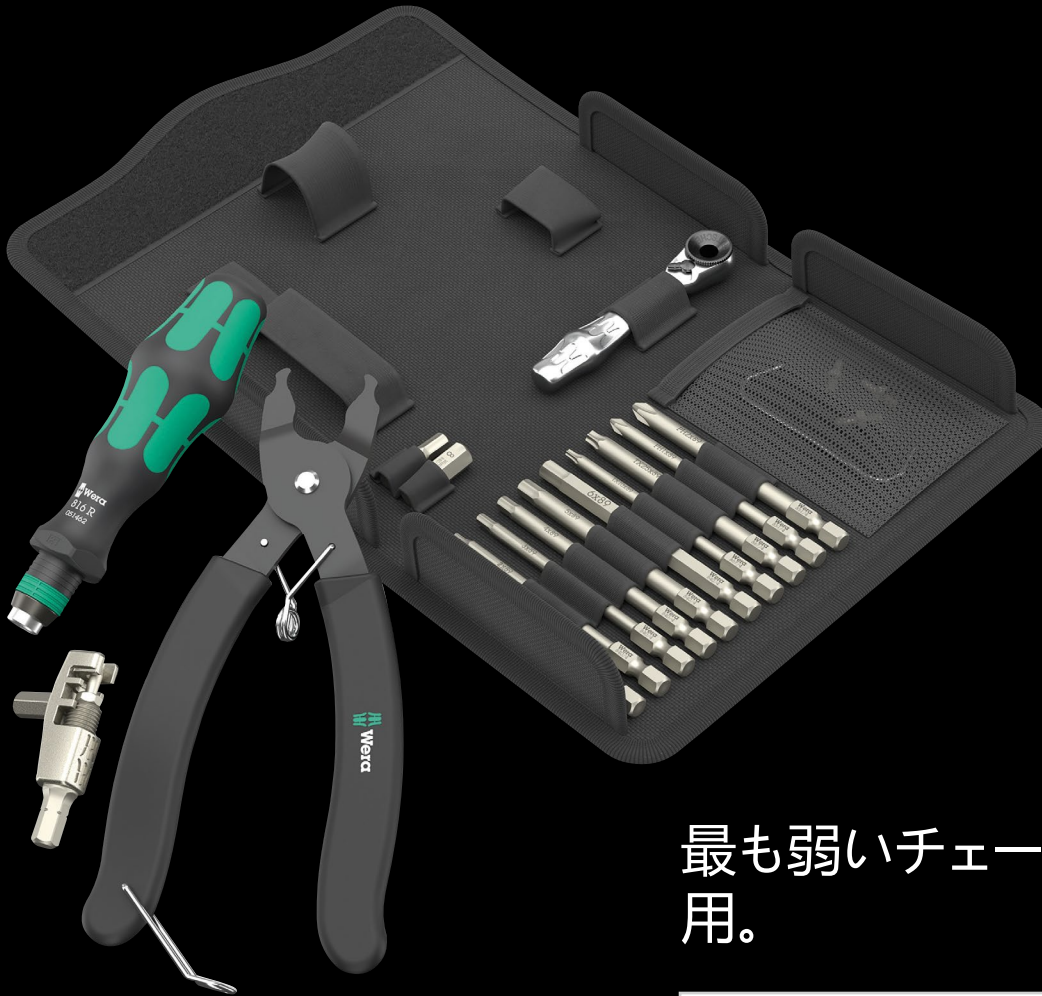

最も弱いチェーンリンク用。

20点セット

Wera(ヴェラ) Zyklop Mini 1 ビットラチェット1本, ドロップ鍛造ソリッドスチールデザイン; DIN ISO 1173-C 6.3およびE 6.3ならびにWera(ヴェラ) 接続シリーズ1および4に準拠した6.35ミリ六角ドライブビットの取り付けに適している。816Rビットホルダー 1本, チェーンカッター1個, チェーンファスナー1個, チェーンカッターピンスペアパーツセット, チェーンロックツール1個, 長さ89 ミリのビット10個, 長さ25 ミリのビット2個, 丈夫な折り畳み式ポーチ1個

05136042001		
●	8001 A	1x 1/4"x87,0
●	816 R	1x 1/4"x119
+	851/4 Z	1x PH 1x89; 1x PH 2x89
⊖	867/4 Z TORX®	1x TX 10x89; 1x TX 25x89
○	840/4 Z	1x 2,0x89; 1x 2,5x89; 1x 3,0x89; 1x 4,0x89; 1x 5,0x89; 1x 6,0x89 ¹⁾
○	840/1 Z	1x 5,0x25; 1x 8,0x25
	9512	チェーンフック
	9513	チェーンツール
	9533	自転車チェーン用クイックリリースツール 1x 167,5
	9534	3x 15,0

¹⁾六角ブレード

チェーンツールセット

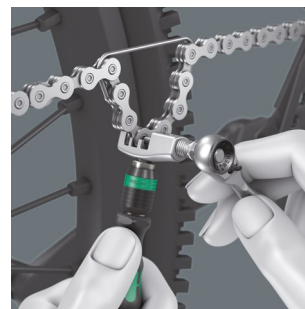

付属のチェーンツールセットで、チェーンの緩め、再接続が可能。12段変速までのシングルスピードチェーンに対応。

チェーンロックツール

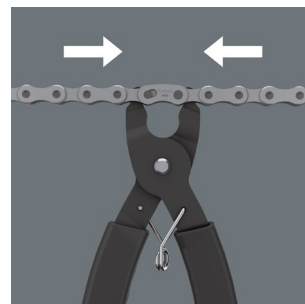

チェーンロックツールはチェーンリンクの洗浄や交換のために、ロック可能なチェーンロックを簡単に開けることができます。

9540 Kraftform XL ボトルセット



ドライバー17本セット

詰め替え用エリートフライドリンクボトル付き。
 ネジ回し、チゼルドライバー2本、プラスネジ用レーザーチップ付 Kraftformドライバー2本、トルクス®ネジ用Kraftformドライバー2本、Kraftform電気工事用VDEドライバー2本、マイナスネジ用ブレード径縮小・電気工事用ビットホルダー160iS、レーザーチップ付162i、パイトーションビット6個、ビットホルダー1本、ビットチェック1個、中身無し。

05100028001	
	9541 栓抜き 1x 550
⊖	932 A 1x 1,0x5,5x100; 1x 1,2x7,0x125
⊕	350 1x PH 1x80; 1x PH 2x100
⊗	367 TORX® 1x TX 20x100; 1x TX 25x100
⊖	160 iS VDE 1x 0,6x3,5x100
⊕	162 i VDE PH 1x PH 2x100
	ビットチェック 7 色分けシステム 1, 中身無し
⊕	893/4/1 K 1x 1/4"x50
⊕	851/1 BTZ 1x PH 2x25
⊕	855/1 BTZ 1x PZ 1x25; 1x PZ 2x25
⊗	867/1 TORX® 1x TX 15x25; 1x TX 20x25; 1x TX 25x25 BTZ

栓抜き



容量550ミリリットルWera(ヴェラ)デザインのエリートフライドリンクボトル。アウトドア活動に最適。標準的な自転車用ウォーターボトルホルダーにも装着可能。

ビットチェックのビットとビットホルダー



ヴェラのビットチェックセットはコンパクトなデザインで持ち運びに便利です。

ビットチェック 30 TX 汎用 1 SB



小売販売仕様が発売

ステンレススリーブ付き汎用ビットホルダー1個、止め輪と磁力が付いています。ビット29点、丈夫な造りで、一般用途向け。

05057900001	
1x ビットチェック 30 TX 汎用 1	
◎ 899/4/1	1x 1/4"x50
♻️ 867/1 TORX®	3x TX 10x25; 5x TX 15x25; 8x TX 20x25; 7x TX 25x25; 4x TX 30x25; 2x TX 40x25

ビットチェック 30 木工用 2 SB



小売販売仕様が発売

ステンレススリーブ付き汎用ビットホルダー1個、止め輪と磁力が付いています。ビット29点、丈夫な造りで、一般用途向け。

05057438001	
1x ビットチェック 30 木工用 2	
◎ 899/4/1	1x 1/4"x50
⊕ 851/1 Z	1x PH 2x25
⊕ 855/1 Z	2x PZ 1x25; 5x PZ 2x25; 2x PZ 3x25
♻️ 867/1 TORX®	3x TX 10x25; 4x TX 15x25; 4x TX 20x25; 4x TX 25x25; 3x TX 30x25; 1x TX 40x25

ビットチェック 30 金属用 1 SB



小売販売仕様が発売

ステンレススリーブ付き汎用ビットホルダー1個、止め輪と磁力が付いています。ビット29個、丈夫な造りで、一般用途向け。

05057440001	
1x ビットチェック 30 金属加工用 1	
◎ 899/4/1	1x 1/4"x50
⊕ 851/1 Z	3x PH 1x25; 3x PH 2x25; 2x PH 3x25
⊕ 855/1 Z	3x PZ 1x25; 3x PZ 2x25; 3x PZ 3x25
♻️ 867/1 TORX®	1x TX 10x25; 1x TX 15x25; 1x TX 20x25; 1x TX 25x25; 1x TX 30x25; 1x TX 40x25
⊖ 800/1 Z	1x 0.6x4.5x25; 1x 1.0x5.5x25; 1x 1.2x6.5x25
○ 840/1 Z	1x 4.0x25; 1x 5.0x25; 1x 6.0x25

ユニバーサルホルダー、ステンレススリーブ



止め輪と磁石で、ビットをホルダーにしっかりと固定できます。

作業場に配置



ビットチェックビットセットは作業場で立てて保管できるので、無駄なスペースを使わずにいつでも手元に置いておけます。

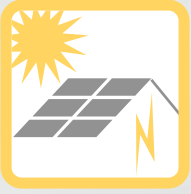

9524 太陽光発電システム取り付けツールセット1



太陽光発電システム設置用7点ツールセット。測定範囲3.0~6.0 Nmのトルクレンチ7442(ピストルハンドル)1本。早回し機能付き Rapidaptorビットホルダー-889/4/1 F 1本(時計回りのトルク操作の際 ツールを取り外すことなく素早く戻せる)。6003 Jokerリングスパナ1本。MC4ソーラーコネクタ(マルチコンタクト)取付ツールセット2個。差し込みマイナスビット付きソケットレンチ1本 パネルコネクタ取り付け用12.7ミリサイズ17。手動式スクエアヘッドソケット用ツールシャフト(アダプター-6.35ミリから12.7ミリ)1本。

05136043001	
●	7400 Pistole 1x 7442, 3,0-6,0 Nm
●	8790 HMC 深型切り込み付き 1x 17,0x76,0
○○	870/4 A 1x 1/4"x1/2"x72
●○	889/4/1 F 1x 1/4"x64
	6003 Joker レンチ 1x 17x190
	9108 2x 115
	マジックテープ 1x 50,0x120,0
	オープン 120

9108/2 PV MC4ソーラーコネクタ用取り付けツールセット



用途: ケーブル接続の締め付けと緩め、プラグ接続のロック解除用; MC4ソーラーコネクタ(マルチコンタクト)。

デザイン: グラスファイバー強化プラスチック

05136700001	
9108	2x 115

ソーラーシステム設置用



このセットには、トルクレンチ、リングスパナ、ソーラーコネクタ取付ツールなど、ソーラーシステムの取り付けに必要なネジ回しツールが含まれています。

シンプル設定



手で簡単に必要なトルクを設定できます。

MC4ソーラーコネクタ取付ツールセット

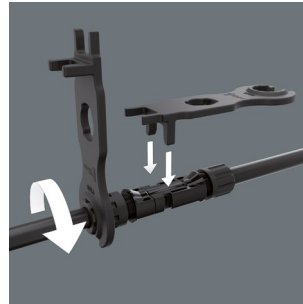

ケーブル接続のネジ回しやプラグ接続のロック解除用。

マイナスビット付きソケットレンチ



温度調整パーツなど、上部や側面から配線される部品の取り付けに特に適しています。



9530 ヒートポンプ/エアコン用トルクレンチセット



4点セット;表面に優しく,コンパクトで非常に頑丈なテキスタイルボックス入り。小型・軽量で携帯性に優れている。

クリック・トルクX7(トルクツールセット用14x18 ミリ)1本,測定範囲10~100 Nm,精度±4%(設定値),DIN EN ISO 6789-1:2017-07に準拠,時計回りおよび反時計回りのトルク制御用;必要なトルクを簡単に設定・保存,目盛り到達すると音と触覚でロック(細かい目盛りはニュートンメートル単位のみ),設定トルク値に達すると,音と触覚で解除する機構,人間工学に基づいた2コンポーネントハンドル, Joker 7880 ラチェット機能付き自動調整インサートスパナ3本。

品番	仕様
05136076001	クリックトルク X7 インサートツール用トルクレンチ 10-100 Nm
7880 Joker	1x 14x18x24-32x ¹⁵ / ₁₆ "-1 1/4"x113,5 XXL
7880 Joker XL	1x 14x18x19-24x ³ / ₄ "- ¹⁵ / ₁₆ "x95,0
7880 Joker L	1x 14x18x16-19x ⁵ / ₈ "- ³ / ₄ "x85,5

エアコン配管用



9530セットを使用すれば,冷蔵空調システムやヒートポンプラインのネジを適切に締めることができます。



自動で連続的にセルフセッティング

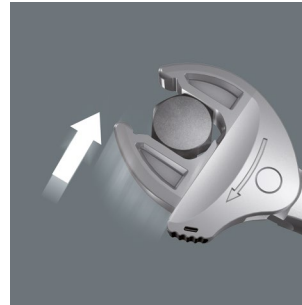

Joker 7880は,自動で連続把持する平行ジョーにより作業可能範囲内のあらゆる寸法をカバーします。ボルトやネジに取り付ける際ツールセットが自動的に必要な寸法を見つけます。



Joker 7880 ラチェット機構で素早く作業

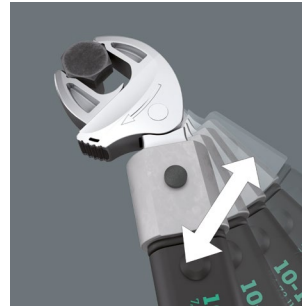

スパナ部のラチェット機能により,素早く簡単にネジを締めます。

クリックトルク X7 インサートツール用トルクレンチ, 10-100 Nm



用途: F時計回りおよび反時計回りのトルク制御用

精度: 精度±4%(設定値)(DIN EN ISO 6789-1:2017-07に準拠)

デザイン: 交換可能な14x18 ミリのツールセット用マウント付き;目盛りの値に達すると音と触覚でロック(細かい目盛りはニュートン・メートル単位のみ),設定したトルク値に達すると音と触覚で解除

ハンドル: 人間工学に基づいた2コンポーネントハンドル

品番	S _k		l _k		S _k		l _k		S _k		l _k		S _k		l _k	
	Nm	Nm	lbf. ft.	mm	mm	mm	mm	mm	mm	mm	mm	mm	mm	mm	mm	mm
05075657001	14x18	10-100	0.5	7-73	372	25.5	329.0	140	47	29	20	14 41/64"	5 33/64"	1 27/32"	1 9/64"	25/32"

S_k = テスト取付具の回転軸までの深さゲージ; l_k = 保持位置からトルク測定点までの範囲

7880 Joker XXL 自動調整スパナ レンチサイズ 24-32ミリ, 14x18ミリ



用途: 六角ネジとボルト

ドライブ: 14x18 ミリ; クリックトルクXおよびXPシリーズのトルクレンチ用, 14x18ミリ取付用

デザイン: セルフセッティングスパナラチェット機能付き; 開口サイズ調節可能, 平行で滑らかなジョー; わずか30°の戻り角を実現

	mm	mm	mm	mm
05020173001	14x18	24-32	15/16"-1 1/4"	113.5

7880 Joker XL 自動調整スパナ レンチサイズ 19-24ミリ, 14x18ミリ用



用途: 六角ネジとボルト

ドライブ: 14x18 ミリ; クリックトルクXおよびXPシリーズのトルクレンチ用, 14x18ミリ取付用

デザイン: セルフセッティングスパナラチェット機能付き; 開口サイズ調節可能, 平行で滑らかなジョー; わずか30°の戻り角を実現

	mm	mm	mm	mm
05020172001	14x18	19-24	3/4"-15/16"	95.0

7880 Joker L 自動調整スパナ レンチサイズ 16-19ミリ, 14x18ミリ用



用途: 六角ネジとボルト

ドライブ: 14x18 ミリ; クリックトルクXおよびXPシリーズのトルクレンチ用, 14x18ミリ取付用

デザイン: セルフセッティングスパナラチェット機能付き; 開口サイズ調節可能, 平行で滑らかなジョー; わずか30°の戻り角を実現

	mm	mm	mm	mm
05020171001	14x18	16-19	5/8"-3/4"	85.5

正しくトルクを設定できない場合の解決法

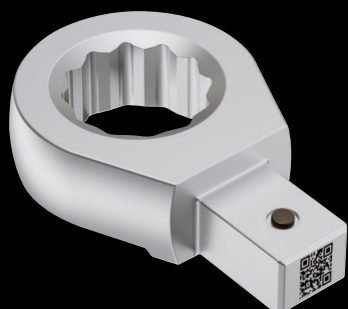
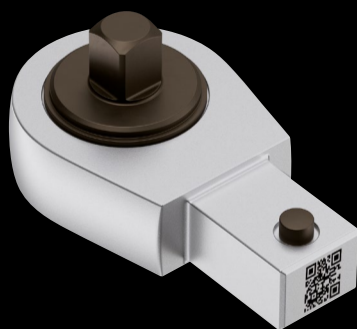

問題：

トルクツールの挿入ツールの寸法が異なるため、設定する必要があるトルク値が変化する。正しい設定値を得るには、以下の公式へ寸法を当てはめる必要があります：かさばって扱いにくく、作業現場では使えないことが多い。

解決法：

トルクツールと挿入ツールに表示される、（必要な値を示す）QRコード
QRコードをスキャンする → 必要なトルク値（Nm）を入力する → 設定する実際のNm値を読み取る：完了。アプリはまったく必要ありません。

www.wera.de/torque-advisor

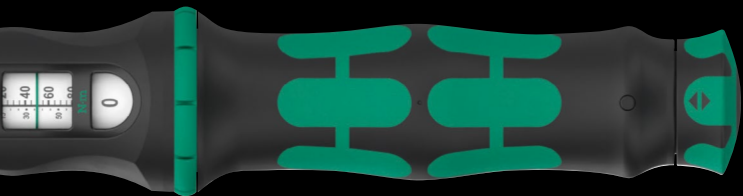

クリックトルクXトルクレンチの校正について

インサートは、距離が「 S_k 」と指定された専用アダプターを用いて測定を行なわれます。ご使用のインサートの長さは測定要アダプターの長さとの差がある場合、実際のトルクの算式は下表となります。

$$M_s = \frac{M_A \times l_k}{l_k + (S - S_k)}$$

M_A (Nm) インサートによる適用トルク値

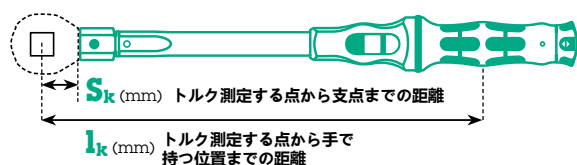

新品

簡単で間違いのない
トルク値の決定



レーザー刻印された耐摩耗QRコードにより使用するトルクレンチやトルクツールセットに応じた正しいトルク値を簡単に割り出すことができます。スマートフォンやタブレットでスキャンするだけです(利用可能な場合は、両方のQRコード:トルクレンチとインサートツール)。スキャンしたツールを認識するウェブサイトが自動的に開きます(アプリは不要!)。その後必要なトルク値を入力すると、補正値が自動的に決定されます。計算式や計算の必要はありません。



Safe-Torque A 1 SHKセット1 6.35ミリ角ヘッド, 2-12 Nm



20点セット;表面に優しく、コンパクトで非常に頑丈なテキスタイルボックス入り。小型軽量で携帯性に優れている。

Safe-Torque A 1トルクレンチ6.35ミリスクエアヘッドドライブ;測定範囲2-12 Nm;時計回りおよび反時計回りのトルク制御;トルクの有無にかかわらず締め付け緩めの解除可能なトルク機能(トルク切り替えスイッチ);歯数72;戻り角5°;必要トルクの簡単な設定と保存が容易;目盛値に達すると音と触覚でロック設定トルクに達するとスリップオーバーリリース機構が働く;人間工学に基づいた2コンポーネントハンドル;Zyklopソケット8個;Zyklopビットソケット9個(六角ソケット、トルクス®);早回しスリーブ付きZyklopエクステンションバー1本;ショート



空回り機能により、過大なトルクの発生を防ぐ



Safe-Torque A1トルクレンチには、空回り機能が組み込まれている。設定トルクに達すると、締め付け作業が止まるため、過大なトルクがかかることはない。



トルクロック機能



トルク機能を無効にすることができる。Safe Torqueトルクレンチは、緩みトルクが大きい標準のラチェットとして、また回転角が固定されている場合にも使用できる。



時計回りおよび反時計回りの操作



Safe-Torqueトルクレンチは、設定されたトルクで時計回りおよび反時計回りの操作に適している。トルクロック機能を無効にすると、トルクなしでの締め付けと緩める作業が可能になる。

05136073001		
⊖	Safe-Torque A 1	1x 1/4", 2-12 Nm
⊙	8790 HMA	1x 5,5x23,0; 1x 6,0x23,0; 1x 7,0x23,0; 1x 8,0x23,0; 1x 10,0x23,0; 1x 11,0x23,0; 1x 12,0x23,0; 1x 13,0x23,0
⊗	8767 A HF	1x TX 15x28,0; 1x TX 20x28,0; 1x TX 25x28,0; 1x TX 30x28,0
⊖	8740 A HF	1x 3,0x28,0; 1x 4,0x28,0; 1x 5,0x28,0; 1x 6,0x28,0; 1x 8,0x28,0
	Belt A 0/9	1x 39,0x238,0
⊖	8794 SA	1x 1/4"x75,0
	マジックテープ 240	1x 50,0x240,0

9529 C SB ラジエター用5段レンチ12.7mm

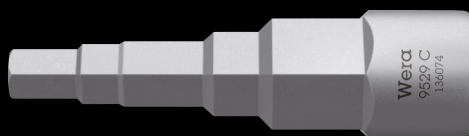

差込: 12.7mm

用途: ラジエター、自動温度調節及び排水パーツなどのねじ回し作業

バージョン: 5段: 3/8", 7/16", 1/2", 16 及び 21 mm; 合金鋼, 艶消しメッキ

05136074001	mm	88,0
-------------	----	------

Wera 2go SHK 1 配管, 空調用ツールセット



Wera 2go SHK 1: 空調制御システム(配管, 暖房, 空調)用



コンパクトなWera(ヴェラ) 2go 2 ツールコンテナに収納された空調制御システム向け拡張ツールセット 30点。

ラジエーター用5段レンチ



ラジエーター用5段レンチはラジエーター、自動温度調節及び排水パーツなどのねじ回し作業に適します。5段(3/8", 7/16", 1/2", 16と21 mm)。

30点セット, 空調制御システム用ツールセット; Wera(ヴェラ)2go2 ツールコンテナ1個, 他のWera(ヴェラ)2goコンポーネントを取り付けるための面ファスナー付きWera(ヴェラ)テキスタイルボックスとポーチを取り付け可能, ループファスナー, ハンドルと調整可能な面ファスナー仕切りで最大5つのインナーコンパートメントに対応, ネジ切り, チゼルドライバー1本, 電気工事用VDEドライバー4本, 中空シャフト付きソケットドライバー2本, Wera(ヴェラ)Zyklopメタルスイッチラチェット(12.7ミリ)1本, Zyklopソケット(12.7ミリ)4個, ベルトC(テキスタイルベルト)1本, 空, Jokerダブルスパナ4本, 950/9 六角ソケットネジ用ヘックスプラスLキーセット1個, Wera(ヴェラ)ラジエーターステップレンチ1本, KNIPEX®コンビネーションプライヤー1本(160ミリ, Art. 03 01 160), KNIPEX® COBRA® ウォーターポンププライヤー 250 ミリ(商品番号 87 11 250), KNIPEX® 斜め電気工事用ストリッパー(商品番号 14 26 160), KNIPEX® プロレンチ(標準シャフトオフシステム用)(商品番号 00 11 04), PUK® ハンドソー(商品番号 2200), Lyra® コンストラクションマーカ(商品番号 4494202), STABILA®水平器(70型, 30cm, 商品番号 02281), STABILA®木製折り畳み式メーター(607型, 2m, 淡黄色, 商品番号 01104), PICARD®リベットハンマー400g ドイツ型(商品番号 000101-0400), BESSEY®刃付きジャックナイフDBKPH-EU。

05136071001	1x	Wera 2go 2
	1x	932 A 貫通マイナスドライバー、1.2 x 7.0 x 125 mm
	1x	395 H0 ソケット ナットドライバー、10.0 mm x 90 mm
	1x	395 H0 ソケット ナットドライバー、13.0 mm x 90 mm
	1x	1060 i電気工事用で分離されたクラフトフォームスロット付きドライバー、0.6 x 3.5 x 100 mm
	1x	1060 i電気工事用で分離されたクラフトフォームスロット付きドライバー、1.0 x 5.5 x 125 mm
	1x	1062 i PH電気工事用-完全絶縁仕様クラフトフォームプラスドライバー、PH 1 x 80 mm
	1x	1062 i PH電気工事用-完全絶縁仕様クラフトフォームプラスドライバー、PH 2 x 100 mm
	1x	8004 C サイクロップメタルスイッチレバー式メタルラチェット、1/2" 差し込み、281 mm
	1x	8790 HMC サイクロップソケット、1/2" 差し込み、10.0 mm
	1x	8790 HMC サイクロップソケット、1/2" 差し込み、13.0 mm
	1x	8790 HMC サイクロップソケット、1/2" 差し込み、17.0 mm
	1x	8790 HMC サイクロップソケット、1/2" 差し込み、19.0 mm
	1x	ソケットベルトC(布製)、6個収納可、空
	1x	Joker 両口レンチ、10 + 13 x 167 mm
	1x	Joker 両口レンチ、17 + 19 x 235 mm
	1x	Joker 両口レンチ、24 + 27 x 280 mm
	1x	Joker 両口レンチ、30 + 32 x 305 x 305 mm
	1x	950/9 Hex-Plus 2
	1x	9529 C SB ラジエーター用5段レンチ12.7mm
	1x	クニベックスコブラウォーターポンププライヤー 250mm 87 11 250
	1x	クニベックスペンチ160mm 03 01 160
	1x	クニベックスダイアゴナル電気工事用ストリッパー14 26 160
	1x	KNIPEX 001104 標準遮断システム用プロレンチ
	1x	スタビレスピリットレベルタイプ70、30cm、02281
	1x	スタビレー木製折り畳みメータータイプ607、2m、薄黄色、01104
	1x	ピカード板金用ハンマー400g、ドイツ風、000101-0400
	1x	PUK® 2200ハンドソー
	1x	ベッセイブレードDBKPH-EUフリックナイフ
	1x	リラ工事用マーカ4494202

Kraftform Kompakt 400 RA SHK セット 1



19点セット

テキスタイルボックス, 416 RA Tハンドル, ラチェット機能付きビットホルダー (Rapidaptor クイックリリースチャック付き), クラフトフォーム 816R ドライバー, ラピダプタークイックリリースチャック付きです, タフビット 15個, 6.35ミリ, 長さ89ミリ, ソケットドライバービット 磁石付 2

05136072001		
●	416 RA	1x 1/4"x45
●	816 R	1x 1/4"x119
+	851/4 Z	1x PH 2x89
+	855/4 Z	1x PZ 2x89
+	855/4 PZ/S	1x # 1x70; 1x # 2x70
+	867/4 Z TORX®	1x TX 15x89; 1x TX 20x89; 1x TX 25x89; 1x TX 30x89
○	840/4 Z	1x 2,0x89; 1x 2,5x89; 1x 3,0x89; 1x 4,0x89; 1x 5,0x89; 1x 6,0x89 ¹⁾ ; 1x 8,0x89 ¹⁾
●	869/4 M	1x 8,0x50,0; 1x 10,0x50,0
	マジックテープ	1x 50,0x120,0
	ープ	120

¹⁾六角ブレード

ハンドルのラチェット機能

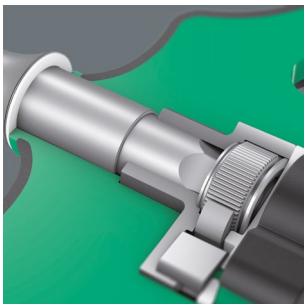

416 RA T型ハンドル差替式ドライバーのラチェット機能は、ハンドルに完全に埋め込まれている。コンパクトな形状で作業に便利。

454/5 HF SHK セット 1 ドライバーセット Tハンドル ドライバー ヘックスプラス 保持機能付き

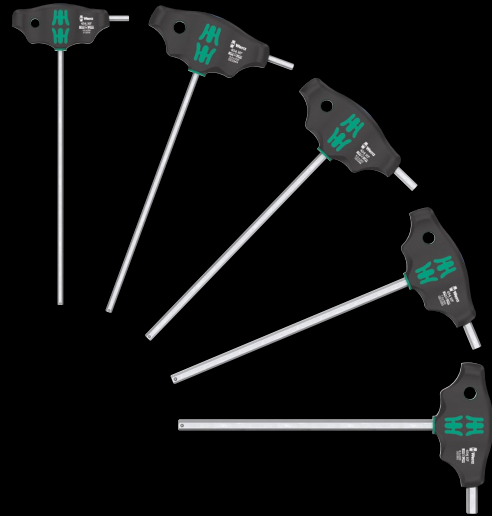
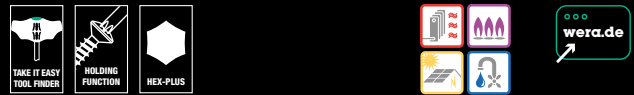

用途: 六角ソケットネジ, ロングアームでの保持機能付きTハンドルドライバー

デザイン: 5ヘックスプラスTハンドルドライバー "Take it easy" 色分けシステム: 刃先による色分け(青 = 六角ソケット) およびサイズ表記

05136070001		
○	454 HF	1x 4x200; 1x 5x200; 1x 6x200; 1x 7x200; 1x 8x200

ビットチェック 6 SHK 1 SB



ビット6個, ねじり形状(T), 早期磨耗防止, 頑丈(Z), 汎用。特に配管工事, 暖房, 空調作業に適した品揃え。

05073631001		
1x ビットチェック 6 SHK 1		
+	851/4 TZ	1x PH 1x50
+	867/4 Z TORX®	1x TX 15x50; 1x TX 20x50; 1x TX 25x50
○	840/4 Z	1x 5.0x50; 1x 6.0x50 ¹⁾

¹⁾六角ブレード

Kraftform Kompakt 27 XL SHK 1



用途: DIN ISO 1173-C 6.3およびE 6.3準拠の6.35ミリ 六角ドライブ付きビット,およびWera(ヴェラ)コネクションシリーズ1および4

デザイン: 長さ300ミリの高剛性ブレード。コンパクトなステンレス製ホルダーと強力な磁石を装備。ロック機構による確実なビットホールディング機能

ハンドル: 転がり防止機能付きKraftform, マルチコンポーネント, 一体型ビットマガジン

05136075001		
+	851/1 Z	1x PH 2x25
⊗	867/1 TORX®	1x TX 15x25; 1x TX 20x25; 1x TX 25x25
○	840/1 Z	1x 5,0x25; 1x 6,0x25
●	394 S	1x 1/4"x300

Kraftform Kompakt 27 XL 汎用 1



用途: DIN ISO 1173-C 6.3およびE 6.3準拠の6.35ミリ 六角ドライブ付きビット,およびWera(ヴェラ)コネクションシリーズ1および4

デザイン: 長さ300ミリの高剛性ブレード。コンパクトなステンレス製ホルダーと強力な磁石を装備。ロック機構による確実なビットホールディング機能

ハンドル: 転がり防止機能付きKraftform, マルチコンポーネント, 一体型ビットマガジン

05051028001		
+	851/1 BTZ	1x PH 1x25; 1x PH 2x25
+	855/1 BTZ	1x PZ 2x25
⊗	867/1 TORX® BTZ	1x TX 15x25; 1x TX 20x25; 1x TX 25x25
●	394 S	1x 1/4"x300

長さ300 ミリのブレード



長さ300 ミリのブレードにより低い位置にあるカップリングにも届きます。

しっかりと取り付け、簡単に取り外し



ロック機構による確かなビット保持機能。磁石付き。

Kraftform Kompakt 27 XL 汎用インチサイズセット 1



用途: DIN ISO 1173-C 6.3およびE 6.3準拠の6.35ミリ 六角ドライブ付きビット,およびWera(ヴェラ)コネクションシリーズ1および4

デザイン: 長さ300ミリの高剛性ブレード。コンパクトなステンレス製ホルダーと強力な磁石を装備。ロック機構による確実なビットホールディング機能

ハンドル: 転がり防止機能付きKraftform, マルチコンポーネント, 一体型ビットマガジン

05051032001		
+	851/1 Z	1x PH 1x25; 1x PH 2x25
+	800/1 Z	1x 1,0x5,5x25; 1x 1,2x6,5x25
○	868/1 Z	1x # 1x25; 1x # 2x25
●	394 S	1x 1/4"x300

キャンペーン期間：01.03.2024-28.02.2025

当社は、本カタログに記載されている製品の特徴、種類及び履行に関して、予告なしで変更する権利があります。印刷のエラーやミスに対する責任は負いません。



Wera Tools Japan G.K.
Japan
Tel.: +81-3-6895-7386
E-Mail: frank.yang@wera.de

Wera Werkzeuge GmbH
Korzter Straße 21-25
D-42349 Wuppertal

Phone: +49 (0)202/40 45-0
E-Mail: info@wera.de
www.wera.de