

Joker.

Главная карта в колоде.





Мы думаем, что невозможно остановиться, работая над улучшением инструмента. Например, мы ещё раз внимательно посмотрели на рожковый гаечный ключ.

И появился целый ассортимент ключей Joker, которые ещё больше выручают в разных ситуациях и отвечают растущим требованиям современных мастеров.



Joker 6004



Joker 6003

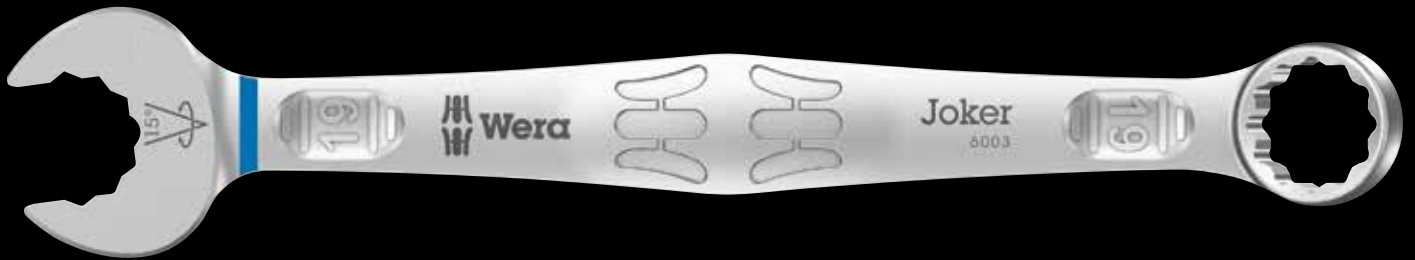

Joker 6002

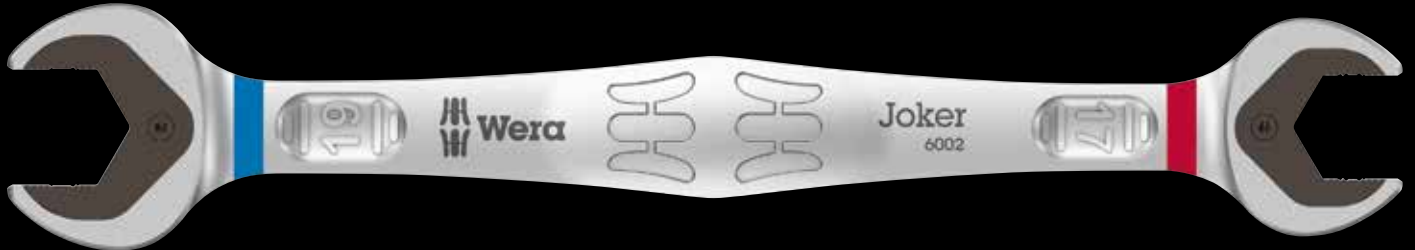

Joker 6001

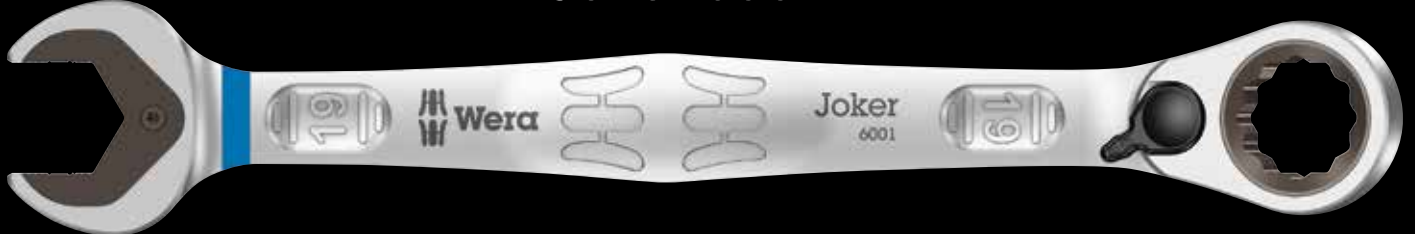

Joker 6000

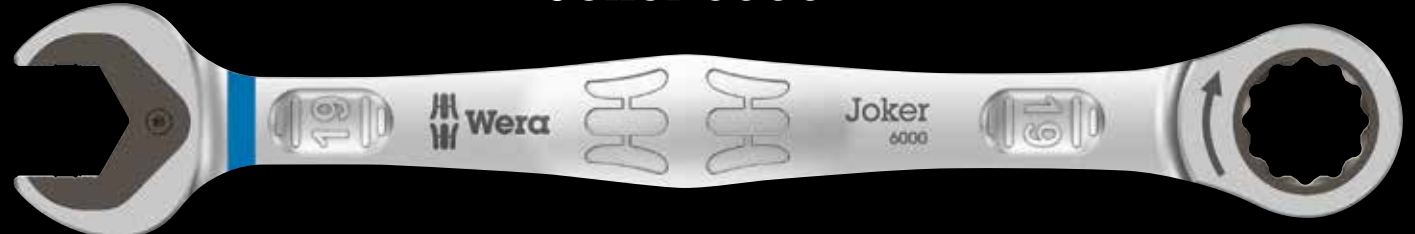

Joker 6004

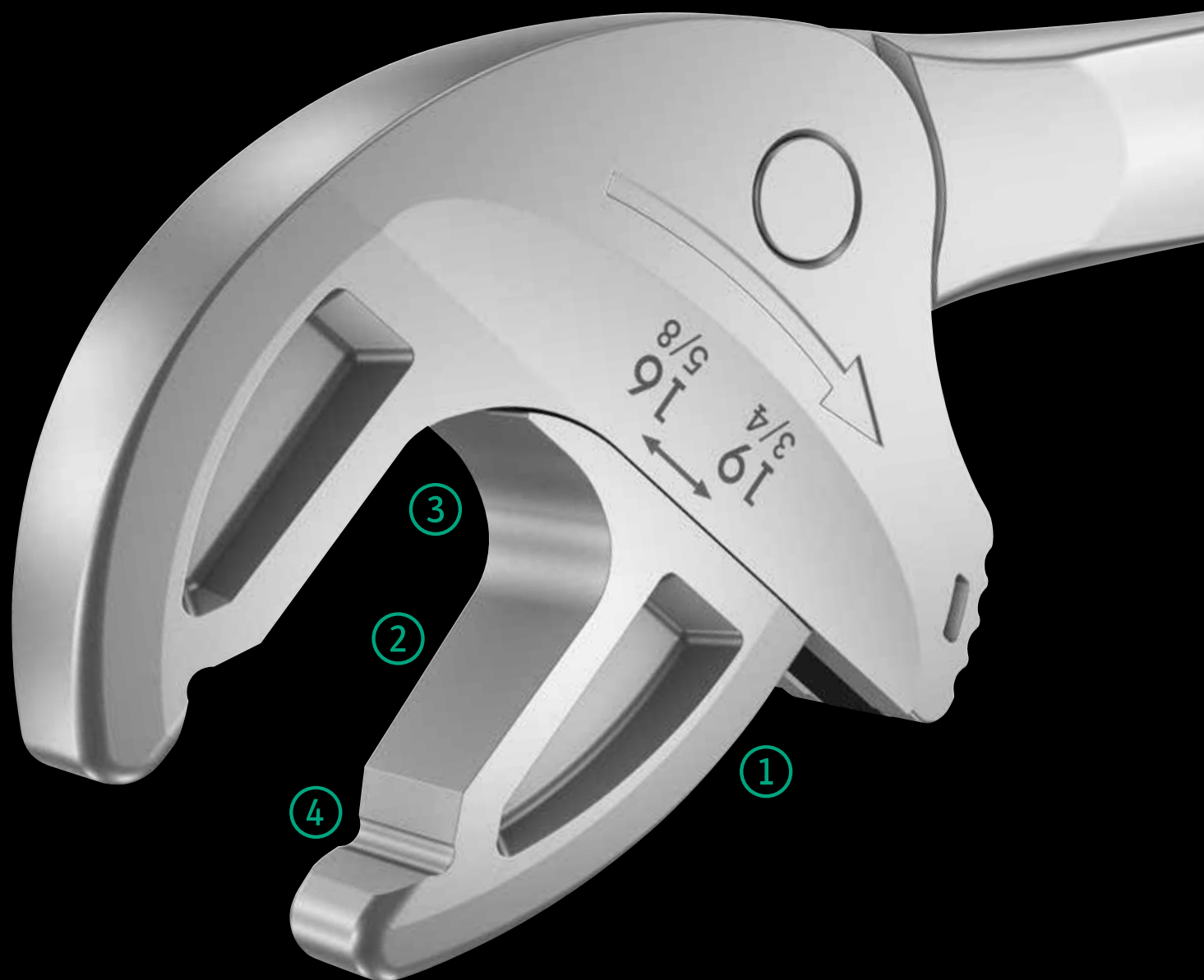

Многие мастера хотели бы работать универсальным инструментом с максимально широким спектром применения. Чтобы это был один инструмент на целый ряд метрических и дюймовых размеров. Чтобы он автоматически настраивался на винты самых разных размеров.

Надёжно фиксировался, ничего не портил и завинчивал быстро. Благодаря плавному и параллельному разведению губок ключ заменяет несколько рожковых ключей разных размеров.

Нужный размер плавно устанавливается в автоматическом режиме при накидывании ключа на шестигранную гайку или головку

винта. Встроенный рычажный механизм надёжно зажимает винт или гайку между губок, что значительно снижает риск соскальзывания или повреждения.

Для быстрого и непрерывного завинчивания без перекидывания служит трещотка. За счёт наличия в губках расширительной призмы удалось получить угол возврата всего 30°.

Конструкция, состоящая из одной рукояти, в сочетании с функцией трещотки и угловой призмой позволяет работать даже в ограниченном пространстве. Joker 6004 с самонастройкой стал универсальным инструментом для завинчивания.



Joker 6004

1 Автоматическая и плавная регулировка



За счёт автоматического и плавного зажима параллельно перемещающихся губок рожковый ключ Joker 6004 подходит для всех размеров в соответствующем диапазоне. Ключ сам и без регулировки выбирает нужный размер при накидывании на гайку или винт.

3 Трещоточный механизм для быстрой работы



Трещотка в рожковой части служит для быстрого и непрерывного завинчивания без перекидывания.

2 Бережное завинчивание

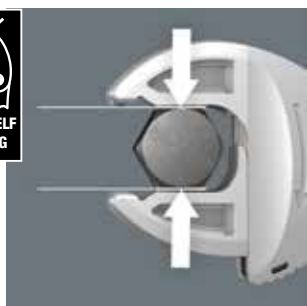

Параллельные гладкие губки ключа Joker 6004 обеспечивают нажим на грани крепежа, за счёт чего исключается скругление гайки или головки винта, которое может происходить при передаче усилий.

4 Малый угол возврата

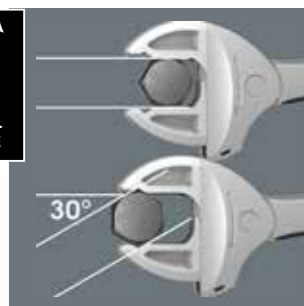

За счёт расширительной призмы в губках ключа угол возврата составляет всего 30°.

Joker 6004 – Ассортимент

6004 Joker XS Рожковый ключ с самонастройкой



Применение: винты с шестигранной головкой и гайки под размер ключа 7-10 (метрический) или 1/4"-3/8" (дюймовый)

Исполнение: Рожковый ключ с самонастройкой и трещоткой; изменяемый размер рожка, параллельное разведение гладких губок; с углом возврата 30° за счёт расширительной призмы в губках ключа; с проушиной для подвешивания

05020099001 ¹⁾	mm		mm	
	mm	mm	mm	mm
	7-10	1/4"-3/8"	115	7.7

¹⁾Начало поставки: осень 2020 года

6004 Joker S Рожковый ключ с самонастройкой



Применение: винты с шестигранной головкой и гайки под размер ключа 10-13 (метрический) или 7/16"-1/2" (дюймовый)

Исполнение: Рожковый ключ с самонастройкой и трещоткой; изменяемый размер рожка, параллельное разведение гладких губок; с углом возврата 30° за счёт расширительной призмы в губках ключа; с проушиной для подвешивания

05020100001	mm		mm	
	mm	mm	mm	mm
	10-13	7/16"-1/2"	154	10

6004 Joker L Рожковый ключ с самонастройкой



Применение: винты с шестигранной головкой и гайки под размер ключа 16-19 (метрический) или 5/8"-3/4" (дюймовый)

Исполнение: Рожковый ключ с самонастройкой, с трещоткой; изменяемый размер рожка, параллельное разведение гладких губок; с углом возврата 30° за счёт расширительной призмы в губках ключа; с проушиной для подвешивания

05020101001	mm		mm	
	mm	mm	mm	mm
	16-19	5/8"-3/4"	224	14

6004 Joker XXL Рожковый ключ с самонастройкой



Применение: винты с шестигранной головкой и гайки под размер ключа 24-32 (метрический) или 15/16"-1 1/4" (дюймовый)

Исполнение: Рожковый ключ с самонастройкой, с трещоткой; изменяемый размер рожка, параллельное разведение гладких губок; с углом возврата 30° за счёт расширительной призмы в губках ключа; с проушиной для подвешивания





05020102001	mm		mm	
	mm	mm	mm	mm
	24-32	15/16"-1 1/4"	322	20

6004 Joker M Рожковый ключ с самонастройкой



Применение: винты с шестигранной головкой и гайки под размер ключа 13-16 (метрический) или 1/2"-5/8" (дюймовый)

Исполнение: Рожковый ключ с самонастройкой, с трещоткой; изменяемый размер рожка, параллельное разведение гладких губок; с углом возврата 30° за счёт расширительной призмы в губках ключа; с проушиной для подвешивания

				
	mm		mm	mm
05020103001 ¹⁾	13-16	1/2"-5/8"	188	12.4

¹⁾ Начало поставки: осень 2020 года



Joker 6003

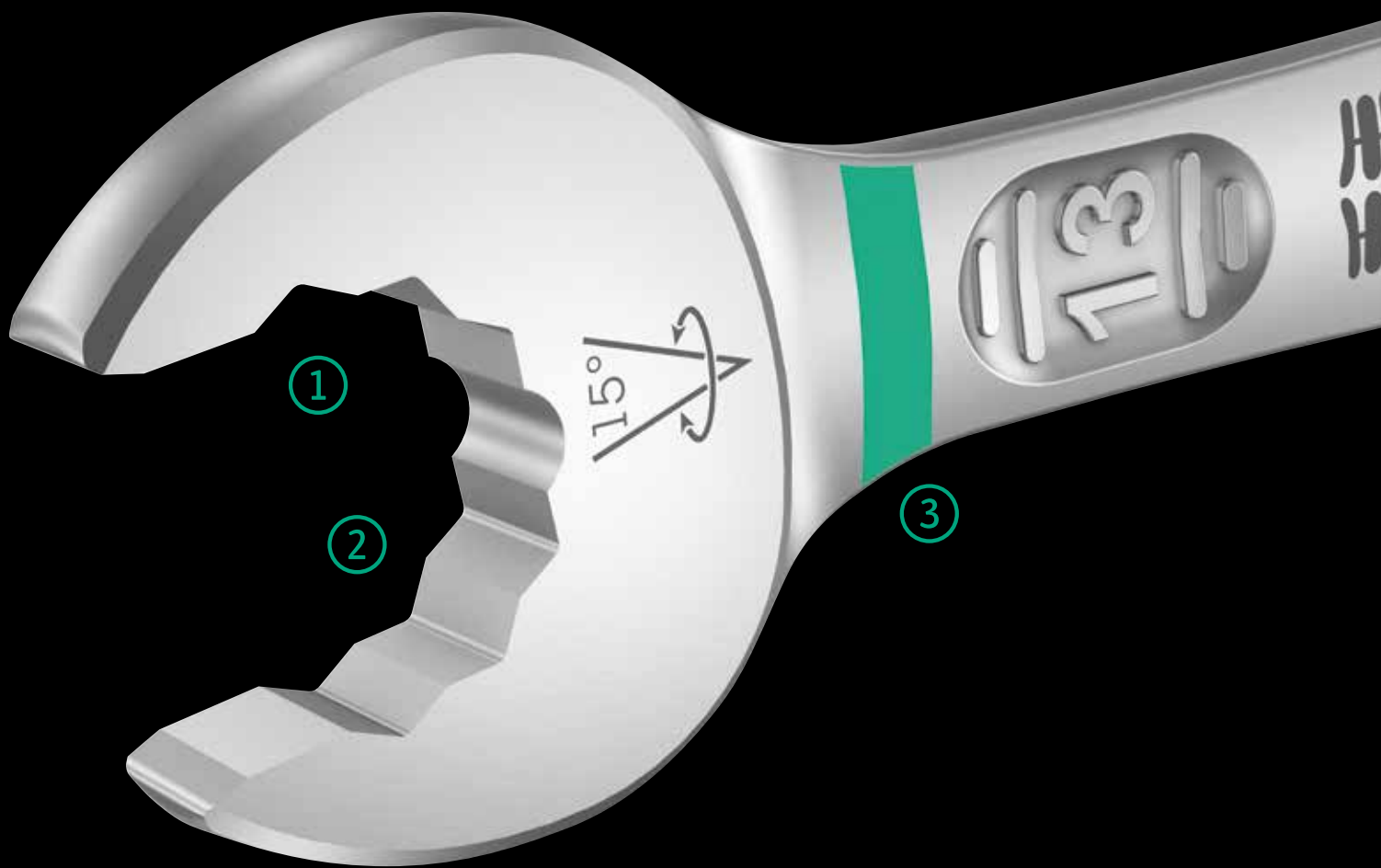

Поскольку завинчивать приходится всё чаще в ограниченном пространстве, то требуются инструменты, которые помогут успешно работать даже в таких условиях. В ограниченном пространстве необходимо изыскивать возможности для манипуляций инструментом. Можно ли изменить гаечный ключ так, чтобы повысить эти возможности для инструмента?

Сочетание в рожковой части наклона под углом $7,5^\circ$ и профиля в виде двойного шестигранника увеличило вдвое возможности для накидывания ключа. При повторных поворотах ключа в процессе завинчивания на 180° относительно продольной оси предусмотрены четыре

варианта накидывания ключа, когда гайка или головка винта захватывается через каждые 15° .

Joker 6003 благодаря продуманной форме рожковой части значительно расширяет варианты применения в ограниченном пространстве. Можно сказать, Joker 6003 сам находит соответствующее положение после каждого перекидывания.

Тонкая и при этом прочная накидная часть изогнута на 15° к оси инструмента. За счёт качественного покрытия обеспечивается надёжная, длительная защита от коррозии.

С идентификатором инструментов Take it easy: цветовая кодировка размера.



1 Для работы в очень ограниченном пространстве



Комбинированный гаечный ключ Joker 6003 с особой формой рожковой части - наклоном на $7,5^\circ$ и профилем в виде двойного шестигранника - увеличивает вдвое возможности для накидывания ключа при повторных поворотах ключа в процессе завинчивания на 180° относительно продольной оси. Гайка или головка винта захватывается через каждые 15° . Практически Joker 6003 сам находит соответствующее положение после каждого перекидывания.

180° относительно продольной оси. Гайка или головка винта захватывается через каждые 15° . Практически Joker 6003 сам находит соответствующее положение после каждого перекидывания.

2 Для угла поворота меньше 30°



Благодаря наклону на $7,5^\circ$ рожковой части, профилю в виде двойного шестигранника и оптимальному способу работы (накинуть – закрутить – вернуть – снова накинуть – закрутить – вернуть и т.д.) закручивать можно в тех случаях, когда для поворота ключом имеется угол меньше 30° .

3 Идентификаторы инструментов „Take it easy“ Wera

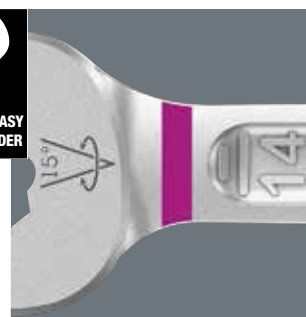

Идентификаторы инструментов „Take it easy“ с цветовой кодировкой размера – для простого и легкого выбора нужного инструмента. Система определения размера инструментов для винтов с внутренним шестигранником (Г-образные ключи, отверточные головки Zyklor), винтов с шестигранной головкой и гаек (гаечные ключи Joker, головки Zyklor и головки Zyklor с фиксирующей функцией) и винтов TORX® (Г-образные ключи, отверточные головки Zyklor).

Zyklor), винтов с шестигранной головкой и гаек (гаечные ключи Joker, головки Zyklor и головки Zyklor с фиксирующей функцией) и винтов TORX® (Г-образные ключи, отверточные головки Zyklor).

4 Изогнутая накладная часть

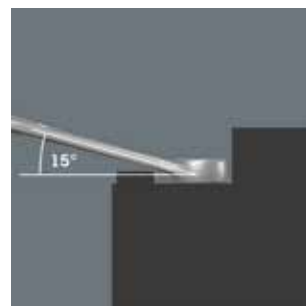

Накладная часть изогнута на 15° к оси инструмента, чтобы предотвратить травмы.

Joker 6003 – Ассортимент

6003 Комбинированный гаечный ключ Joker

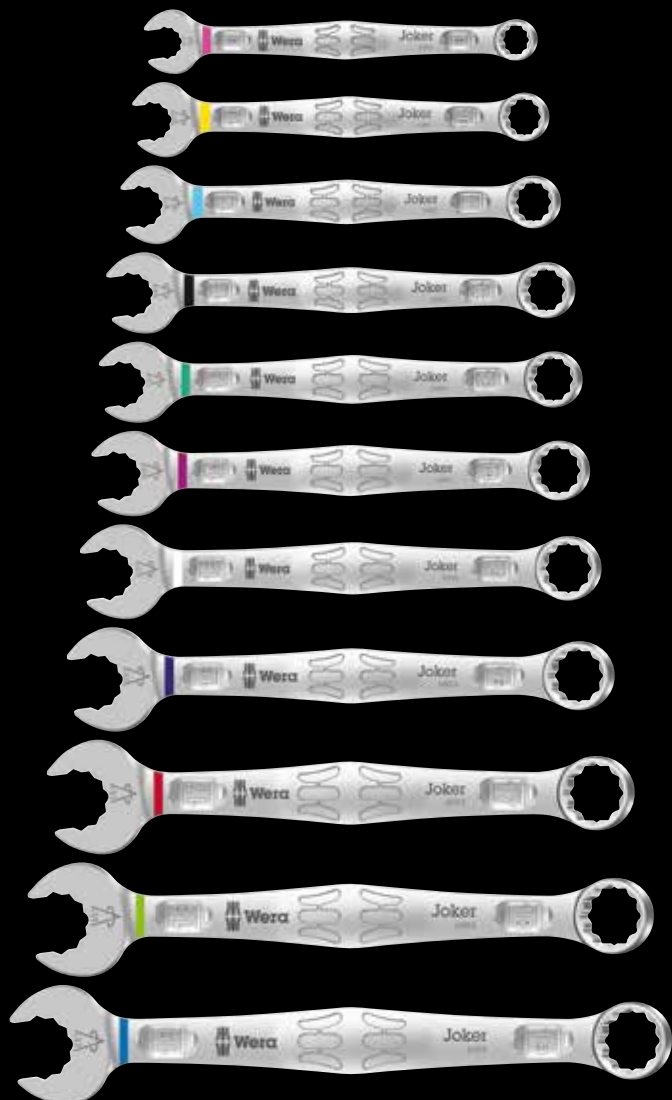

Применение: винты с шестигранной головкой и гайки

Исполнение: комбинированный гаечный ключ; рожковая часть с наклоном на 7,5°; накладная часть с изгибом на 15°; с идентификатором инструментов Take it easy: цветовая кодировка размера

	mm	mm	mm	mm	mm	
05020200001		8	115	19	4,5	12,5
05020201001		10	125	22	5	15
05020202001		11	135	24,5	5	17
05020203001		12	148	26	5,5	18
05020204001		13	160	27	6	19
05020205001		14	167	29	6	20
05020206001		15	174	32	6	22
05020207001		16	182	35	6,5	23
05020208001		17	190	38	6,5	24,5
05020209001		18	210	39	7,5	26
05020210001		19	230	42	7,5	27,5

6003 Joker 5 Set 1 Набор комбинированных гаечных ключей

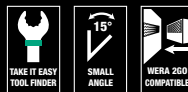

Набор комбинированных гаечных ключей, рожковая часть с наклоном на 7,5°

5 предметов
в добротной сумке

05020230001	6003 Joker	1x 8x115; 1x 10x125; 1x 13x160; 1x 17x190; 1x 19x230

6003 Joker 11 Set 1 Набор комбинированных гаечных ключей



Набор комбинированных гаечных ключей, рожковая часть с наклоном на 7,5°

11 предметов
в добротной сумке

05020231001	6003 Joker	1x 8x115; 1x 10x125; 1x 11x135; 1x 12x148; 1x 13x160; 1x 14x167; 1x 15x174; 1x 16x182; 1x 17x190; 1x 18x210; 1x 19x230

6003 Комбинированный гаечный ключ Joker, дюймовый

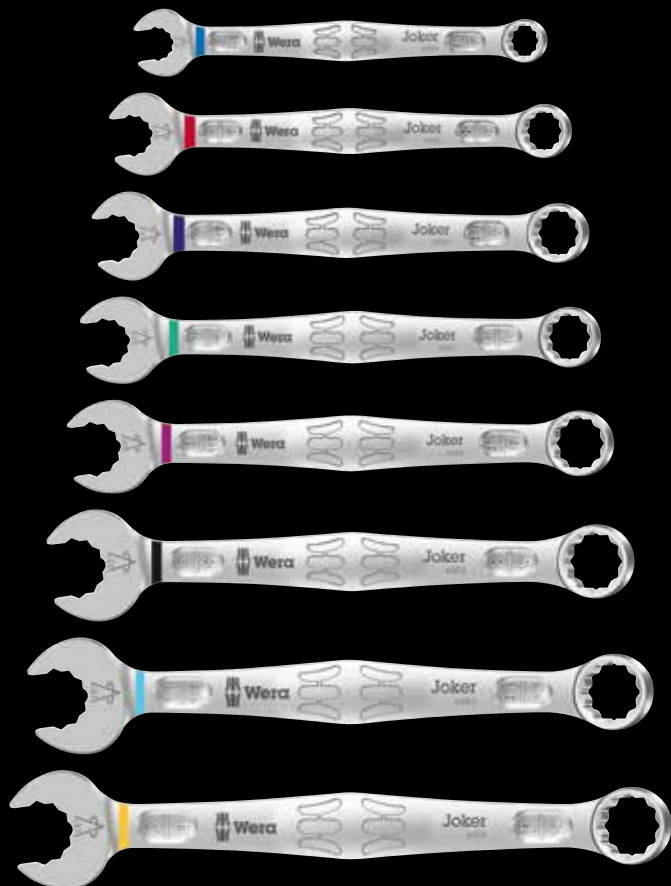
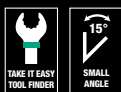

Применение: винты с шестигранной головкой и гайки

Исполнение: комбинированный гаечный ключ; рожковая часть с наклоном на 7,5°; накладная часть с изгибом на 15°; с идентификатором инструментов Take it easy: цветовая кодировка размера

		mm	mm	mm	mm
05020211001	5/16"	115	19	4,5	12,5
05020212001	3/8"	125	22	5	15
05020213001	7/16"	135	24,5	5	17
05020214001	1/2"	160	26	6	19
05020215001	9/16"	167	29	6	20
05020216001	5/8"	182	35	6,5	23
05020217001	11/16"	210	40	7,5	26
05020218001	3/4"	230	42	7,5	27,5

6003 Joker 5 Imperial Set 1 Набор комбинированных гаечных ключей, дюймовых



Набор комбинированных гаечных ключей, рожковая часть с наклоном на 7,5°

5 предметов
в добротной сумке

05020240001	
6003 Joker Imperial	1x 5/16"x115; 1x 3/8"x125; 1x 1/2"x160; 1x 9/16"x167; 1x 3/4"x230

6003 Joker 8 Imperial Set 1 Набор комбинированных гаечных ключей, дюймовых



Набор комбинированных гаечных ключей, рожковая часть с наклоном на 7,5°

8 предметов
в добротной сумке

05020241001	
6003 Joker Imperial	1x 5/16"x115; 1x 3/8"x125; 1x 7/16"x135; 1x 1/2"x160; 1x 9/16"x167; 1x 5/8"x182; 1x 11/16"x210; 1x 3/4"x230

Joker 6002

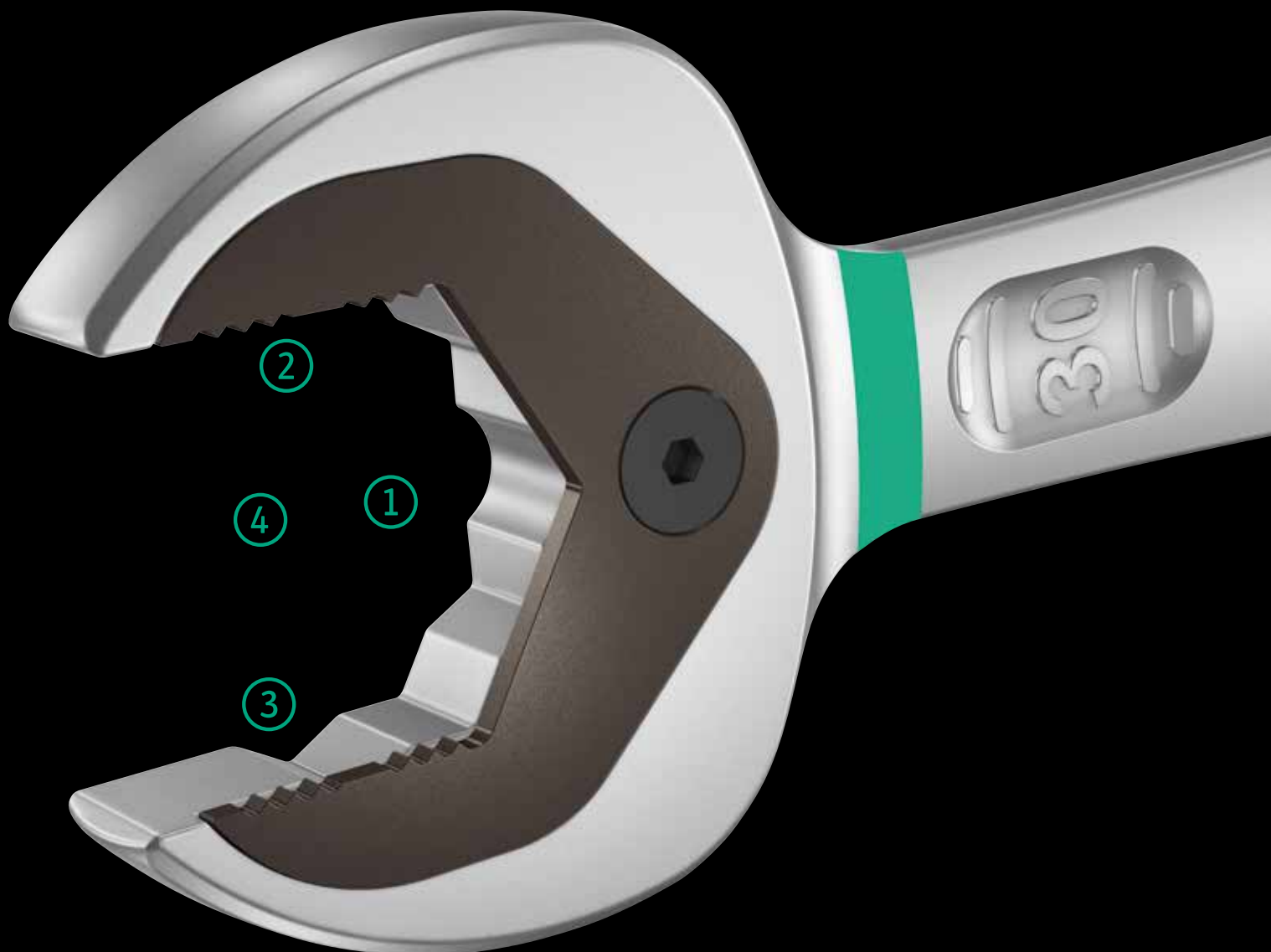

Высококачественный рожковый ключ, двусторонний, метрический фирмы Wera: С фиксирующей функцией с помощью металлической пластины в рожковой части, которая снижает риск потерять винт или гайку.

Сменная металлическая пластина в рожковой части своими сверхтвердыми зубцами фиксирует винты и гайки и снижает риск их соскальзывания. Имеющийся упор может предотвратить соскальзывание ключа вниз с головки винта и позволяет приложить большее усилие. Форма

двойного шестигранника обеспечивает плотный обхват винта или гайки и тем самым снижает риск соскальзывания. Угол возврата всего 30° исключает потерю времени на перекидывание ключа при завинчивании. Специальная форма кованого ключа обеспечивает передачу больших моментов силы и высокое сопротивление на изгиб.

Новый двусторонний ключ Joker отлично подходит для законтривания винтов и гаек. С индикаторами инструментов Take it easy: цветовая маркировка размера.

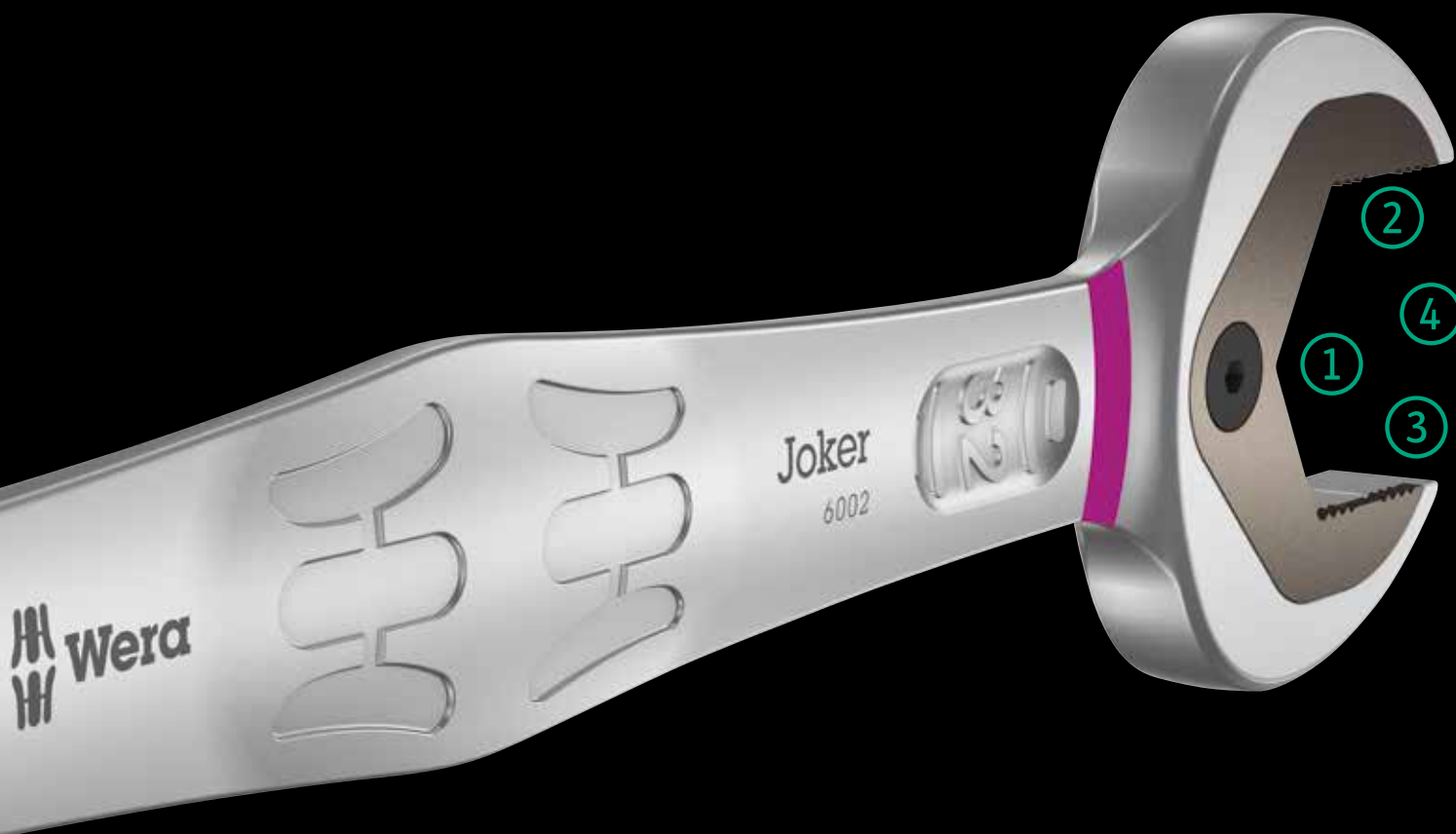

1 Практичная функция удержания

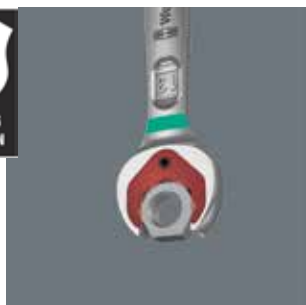

С помощью фиксирующей функции Joker можно прямо и надежно подводить болты и гайки к месту установки. Затем быстро и надежно «наживлять» их на резьбу. В результате эффективно предотвращается падение болтов или гаек. Теперь не нужно тратить время на их поиск.

3 Геометрия двойного шестигранника



соскальзывание даже при больших моментах затяжки.

Умная геометрия двойного шестигранника Joker обеспечивает геометрическое замыкание с болтом или гайкой. А сменная, закаленная металлическая пластина в зеве Joker вцепляется очень прочными зубцами в болт. Все это предупреждает неприятное

2 Концевой упор



при закручивании можно прикладывать большее усилие.

Снова и снова насаживать ключ, постоянно поправлять, дозировать усилие, чтобы не допустить повреждений? Вчерашний день. Сегодня Joker с концевым упором предупреждает соскальзывание головки болта. Это упрощает многие операции. И еще: при закру-

4 Малый угол возврата



Комбинация упора и малых вращательных углов обеспечивает эффективную работу в том числе на трубных фитингах.

Вместо 60° Joker теперь имеет угол возврата всего 30° и механику двойного шестигранника. Благодаря этому, а также своей прямой головке, Joker избавляет вас от лишних поворотов ключа. С помощью Joker теперь можно вывинчивать, кон-

Joker 6002 – Ассортимент

6002 Двусторонний рожковый ключ Joker



6000/6002 Joker 6 Set 1 Набор двусторонних рожковых / комбинированных ключей с трещоткой



Комбинированные ключи с трещоткой / двусторонние рожковые ключи
6 предметов
в износостойкой сумке

05020022001		
6000 Joker	1 x 10x159; 1 x 13x177; 1 x 17x224; 1 x 19x246	
6002 Joker Double	1 x 10x13x167; 1 x 17x19x235	

Применение: для винтов с шестигранной головкой и гаек

Исполнение: двусторонний рожковый ключ

	mm	mm	mm	mm	mm	
05003760001		10	23	13	27	5,5
05003765001		17	37	19	42	8,5
05020260001 ¹⁾		20	48	22	51	10
05020261001 ¹⁾		22	48	24	51	10
05020262001 ¹⁾		24	51	27	60	11
05020263001 ¹⁾		27	63	32	66	12
05020264001 ¹⁾		30	63	32	66	12

¹⁾Начало поставки: май 2020



Joker 6001

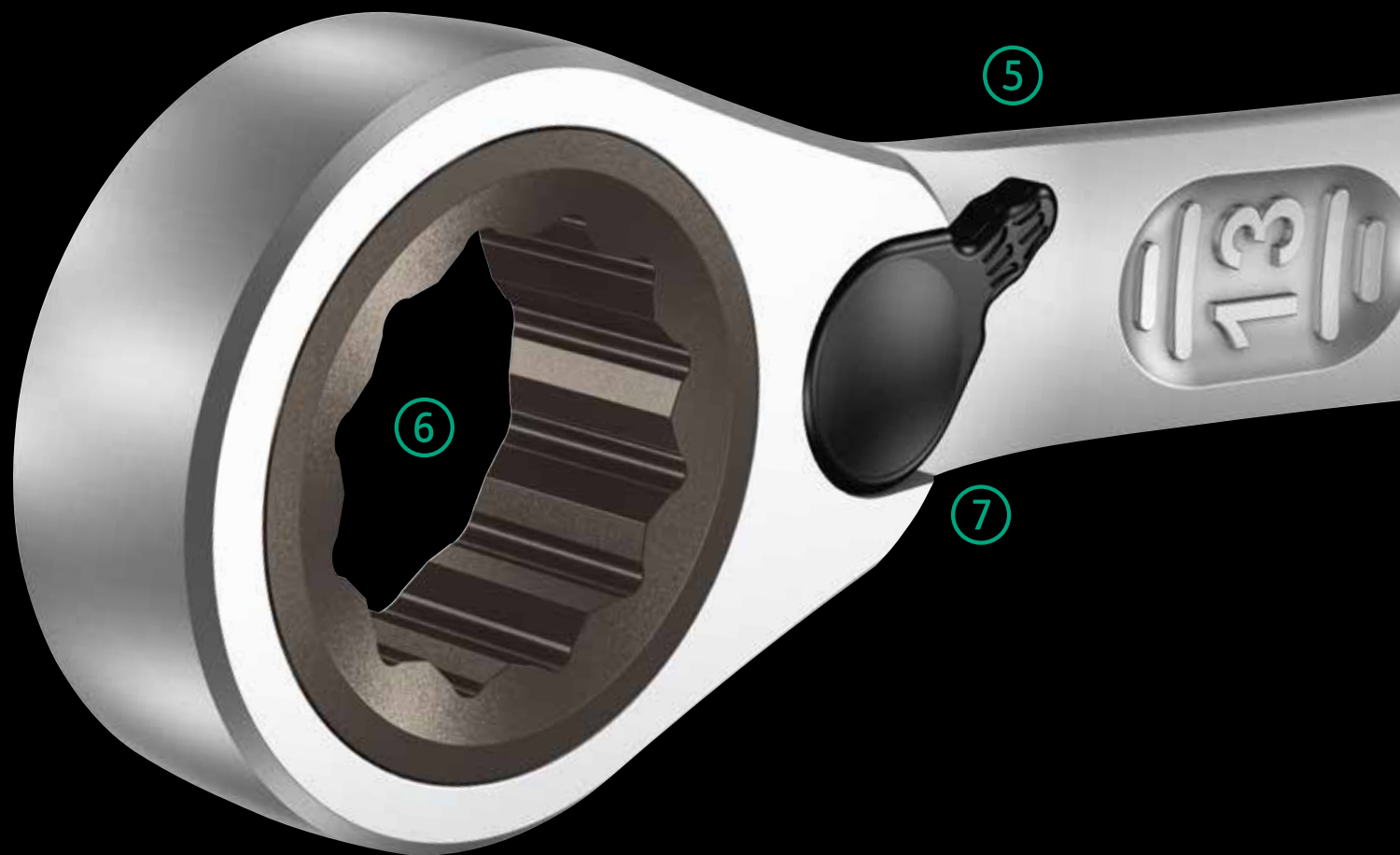

1 Практичная функция удержания



С помощью фиксирующей функции Joker можно прямо и надежно подводить болты и гайки к месту установки. Затем быстро и надежно «наживлять» их на резьбу. В результате эффективно предотвращается падение болтов или гаек. Теперь не нужно тратить время на их поиск.

2 Концевой упор



Снова и снова насаживать ключ, постоянно поправлять, дозировать усилие, чтобы не допустить повреждений? Вчерашний день. Сегодня Joker с концевым упором предупреждает соскальзывание головки болта. Это упрощает многие операции. И еще: при закручивании можно прикладывать большее усилие.

5 Joker Switch



С помощью переключателя тонкий механизм зацепления трещотки обеспечивает легкий ход работы в обоих направлениях.

6 Точная механика



Конструкция трещотки в накидной части ключа с необычайно тонким механизмом зацепления на 80 зубцов для свободы действий даже в тесном пространстве.

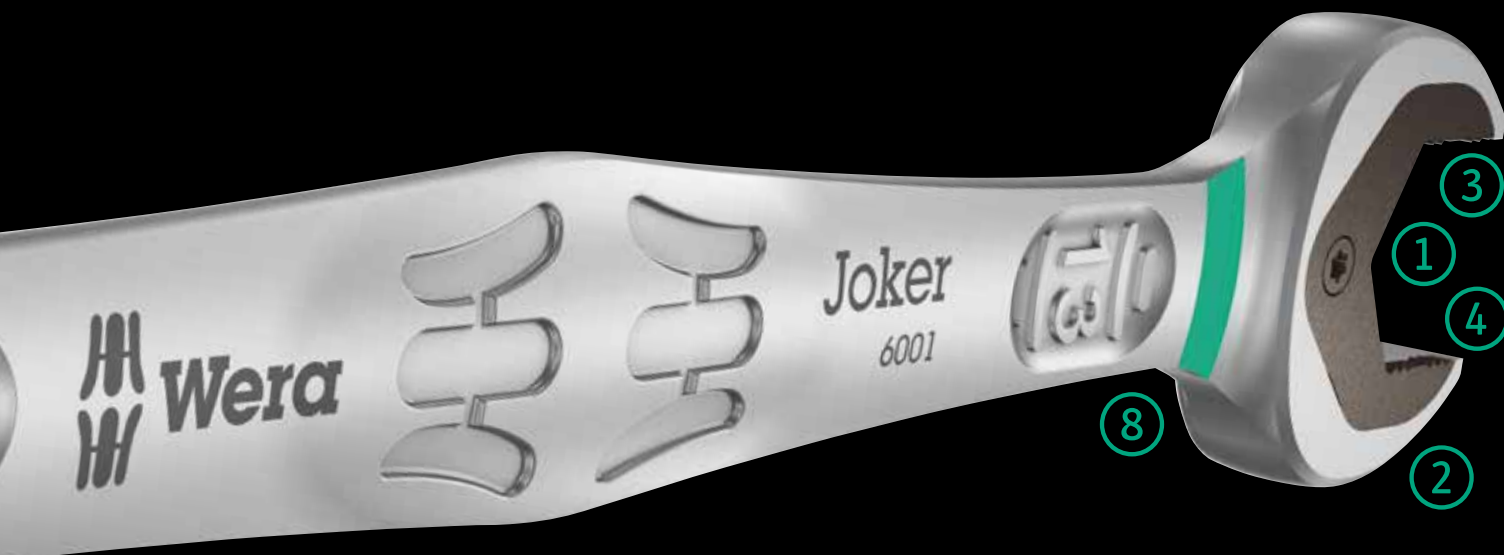

Комбинированный гаечный ключ Joker с изогнутой трещоткой и переключателем реверса. С фиксирующей функцией на основе металлической пластины в рожковой части, которая снижает риск потерять винт или гайку.

Угол возврата всего 30° в рожковой части исключает потерю времени на перекидывание ключа при завинчивании. Конструкция реверсной трещотки в

накидной части ключа с необычайно тонким механизмом зацепления (80 зубцов) обеспечивает свободу действий даже в тесном пространстве. Точная даже на слух работа трещотки.

Прочный стопор из двух элементов позволяет кроме того работать с экстремальными нагрузками. Наклон трещотки на 15° для уверенной работы с высокими моментами силы.

3 Геометрия двойного шестигранника



Умная геометрия двойного шестигранника Joker обеспечивает геометрическое замыкание с болтом или гайкой. А сменная, закаленная металлическая пластина в зеве Joker вцепляется очень прочными зубцами в болт. Все это предупреждает неприятное соскальзывание даже при больших моментах затяжки.

4 Малый угол возврата



Вместо 60° Joker теперь имеет угол возврата всего 30° и механику двойного шестигранника. Благодаря этому, а также своей прямой головке, Joker избавляет вас от лишних поворотов ключа. С помощью Joker теперь можно вывинчивать, кон- трить и затягивать болты и гайки в ситуациях, когда беспомощны обычные инструменты. Комбинация упора и малых вращательных углов обеспечивает эффективную работу в том числе на трубных фитингах.

7 Изогнутая накидная часть



Накидная часть выполнена с изгибом 15° к оси инструмента, что облегчает прикладывание ключа при использовании в стесненном пространстве.

8 Идентификаторы инструментов „Take it easy“ Wera



Идентификаторы инструментов „Take it easy“ с цветовой кодировкой размера – для простого и легкого выбора нужного инструмента.

Joker 6001 – Ассортимент

6001 Комбинированный гаечный ключ с реверсной трещоткой Joker Switch

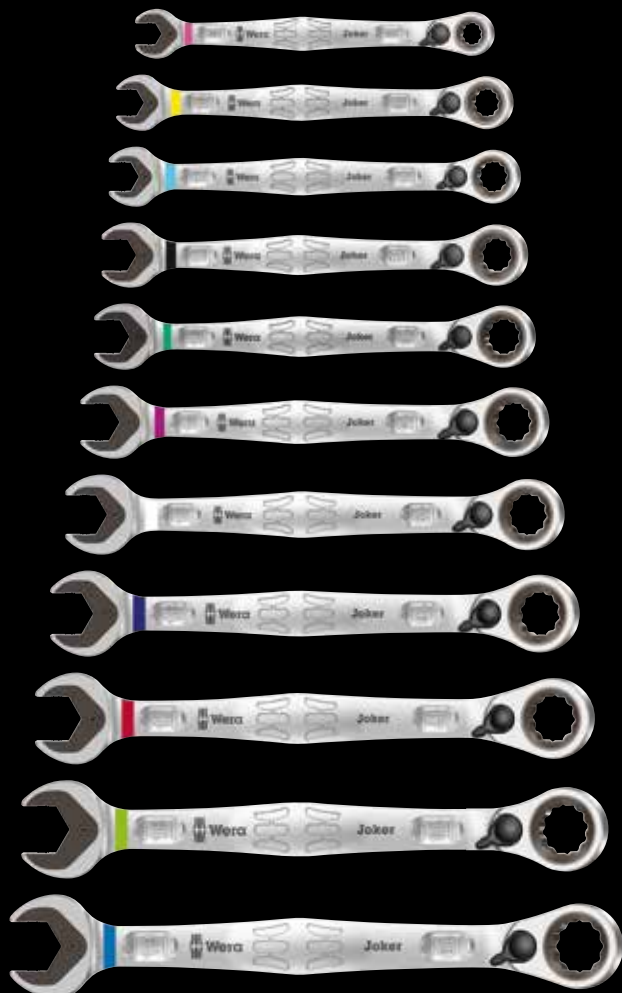

Применение: для винтов с шестигранной головкой и гаек

Исполнение: комбинированный гаечный ключ с трещоткой; переключатель реверса для удобной работы; накидная часть с изгибом 15°

		mm	mm	mm	mm	mm	mm
05020064001		8	144	20,3	5,5	18	7
05020065001		10	159	23	5,5	21,5	7,5
05020066001		11	165	24,3	6,3	22	7,5
05020067001		12	171	26,3	6,6	25	8,5
05020068001		13	179	27,3	7	26	8,5
05020069001		14	187	30	7,5	28	9,5
05020070001		15	199	32	7,8	28,8	9,5
05020071001		16	213	35	8,2	31,7	10,5
05020072001		17	225	37	8,5	33	10,5
05020073001		18	234	39,5	9	34	11
05020074001		19	246	42	9,5	34,7	11

6001 Joker Switch 4 Set 1 Набор рожковых ключей с трещоткой



Набор гаечных ключей с трещоткой, переключение реверса

4 предметов

В прочной сумке

05020090001		
6001 Joker Switch	1x 10x159; 1x 13x179; 1x 17x225; 1x 19x246	

6001 Joker Switch 11 Set 1 Набор рожковых ключей с трещоткой



Набор гаечных ключей с трещоткой, переключение реверса

11 предметов

В прочной сумке

05020091001		
6001 Joker Switch	1x 8x144; 1x 10x159; 1x 11x165; 1x 12x171; 1x 13x179; 1x 14x187; 1x 15x199; 1x 16x213; 1x 17x225; 1x 18x234; 1x 19x246	

6001 Joker Switch гаечный ключ с реверсной трещоткой, дюймовый



Применение: для винтов с шестигранной головкой и гаек

Исполнение: комбинированный гаечный ключ с трещоткой; переключатель реверса для удобной работы; накидная часть с изгибом 15°

		mm	mm	mm	mm	mm	mm
05020075001		5/16"	144	20,3	5,5	18	7
05020076001		3/8"	159	23	5,5	21,5	7,5
05020077001		7/16"	165	24,3	6,3	22	7,5
05020078001		1/2"	171	26,3	6,6	25	8,5
05020079001		9/16"	187	30	7,5	28	9,5
05020080001		5/8"	213	35	8,2	31,7	10,5
05020081001		11/16"	234	39,5	9	34	11
05020082001		3/4"	246	42	9,5	34,7	11

6001 Joker Switch 4 Imperial Set 1 Набор рожковых ключей с трещоткой, дюймовый



Набор гаечных ключей с трещоткой, переключение реверса

4 предметов

В прочной сумке

05020092001	
Joker Switch inch	1 x 7/16"x165; 1 x 1/2"x171; 1 x 9/16"x187; 1 x 3/4"x246

6001 Joker Switch 8 Imperial Set 1 Набор рожковых ключей с трещоткой, дюймовый



Набор гаечных ключей с трещоткой, переключение реверса

8 предметов

В прочной сумке

05020093001	
Joker Switch inch	1 x 5/16"x144; 1 x 3/8"x159; 1 x 7/16"x165; 1 x 1/2"x171; 1 x 9/16"x187; 1 x 5/8"x213; 1 x 11/16"x234; 1 x 3/4"x246

Joker 6000

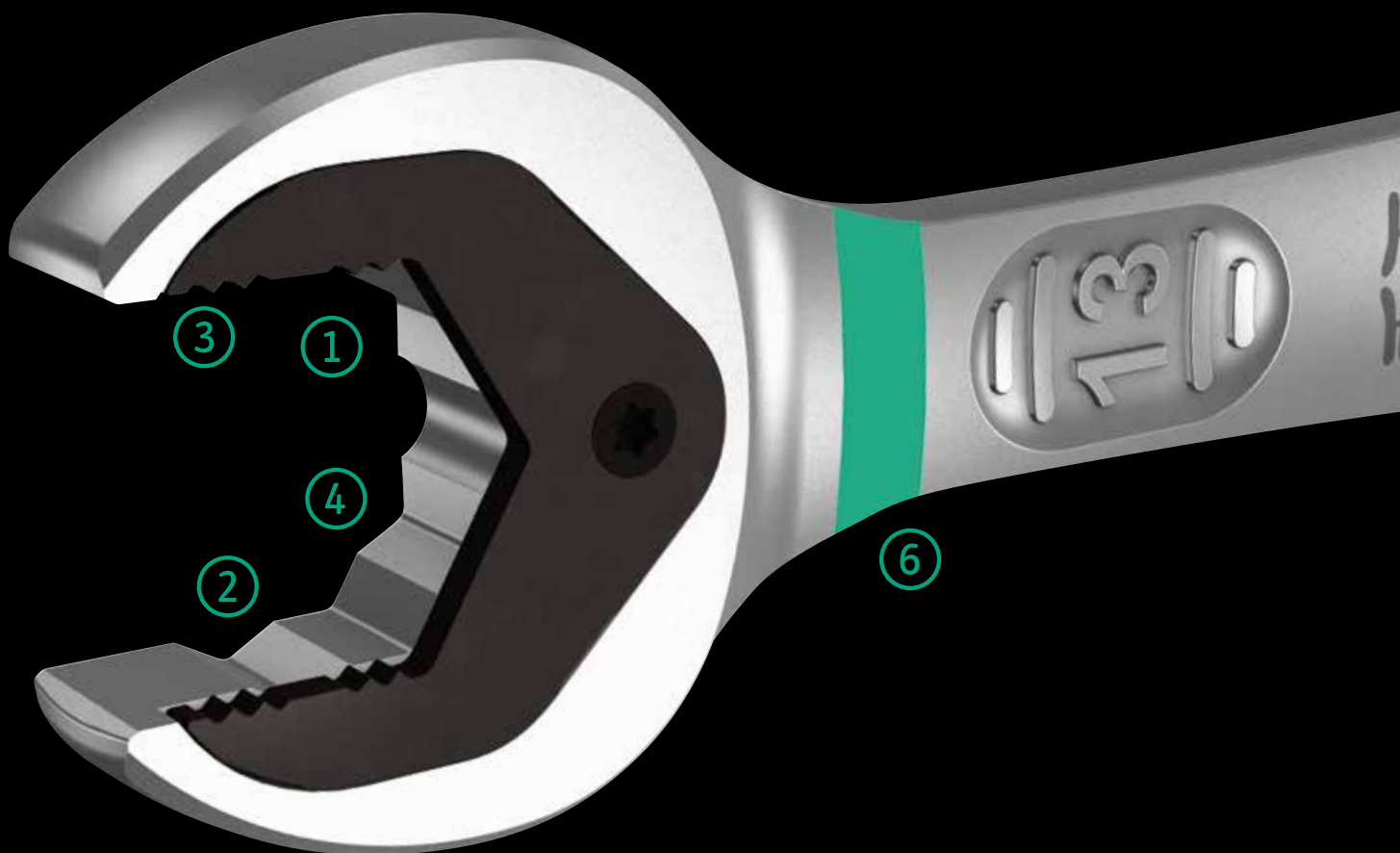

Когда мы начали заниматься гаечными ключами, мы задались вопросом: зачем всё время нужно переворачивать рожковый ключ, зачем вообще нужен рожок с наклоном, почему винты постоянно куда-то деваются, почему инструмент соскальзывает и ранит пальцы?

Доработка зева ключа привела к появлению настоящего джокера, который действует даже тогда, когда вышли уже все козыри.

1 Практичная функция удержания

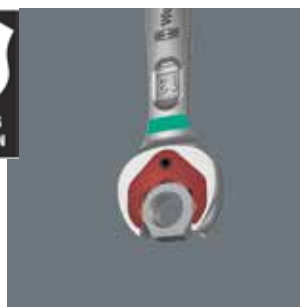

С помощью фиксирующей функции Joker можно прямо и надежно подводить болты и гайки к месту установки. Затем быстро и надежно «наживлять» их на резьбу. В результате эффективно предотвращается падение болтов или гаек. Теперь не нужно тратить время на их поиск.

4 Малый угол возврата



Вместо 60° Joker теперь имеет угол возврата всего 30° и механику двойного шестигранника. Благодаря этому, а также своей прямой головке, Joker избавляет вас от лишних поворотов ключа. С помощью Joker теперь можно вывинчивать, контрить и затягивать болты и гайки в ситуациях, когда беспомощны обычные инструменты.



2 Концевой упор



при закручивании можно прикладывать большее усилие.

Снова и снова насаживать ключ, постоянно поправлять, дозировать усилие, чтобы не допустить повреждений? Вчерашний день. Сегодня Joker с концевым упором предупреждает соскальзывание головки болта. Это упрощает многие операции. И еще: при закру-

3 Геометрия двойного шестигранника



даже при больших моментах затяжки.

Умная геометрия двойного шестигранника Joker обеспечивает геометрическое замыкание с болтом или гайкой. А сменная, закаленная металлическая пластина в зеве Joker вцепляется очень прочными зубцами в болт. Все это предупреждает неприятное соскальзывание

5 Точная механика



Конструкция трещотки в накидной части ключа с необычайно тонким механизмом зацепления на 80 зубцов для свободы действий даже в тесном пространстве.

6 Идентификаторы инструментов „Take it easy“ Wera



Идентификаторы инструментов „Take it easy“ с цветовой кодировкой размера – для простого и легкого выбора нужного инструмента.

Joker 6000 – Ассортимент

6000 Комбинированный гаечный ключ с трещоткой Joker

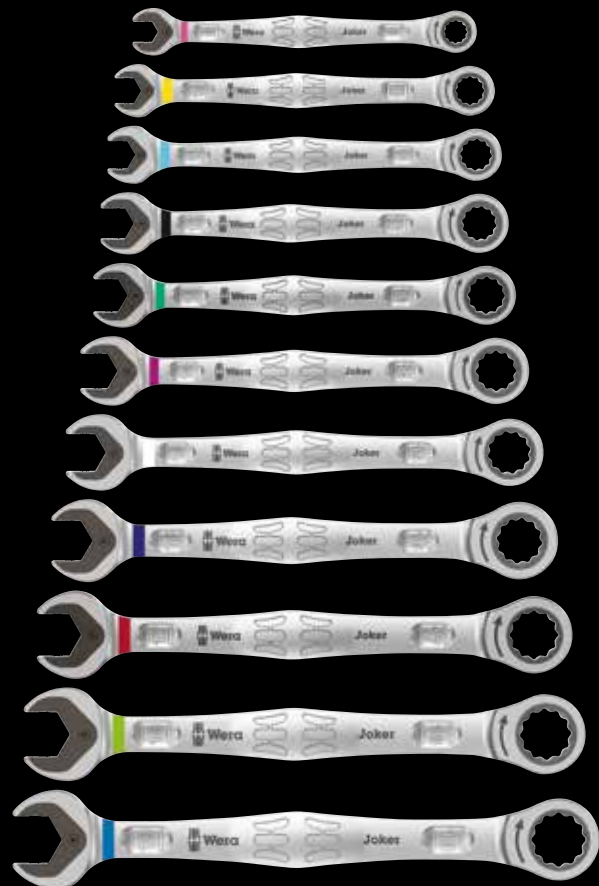

Применение: для винтов с шестигранной головкой и гаек

Исполнение: гаечный ключ рожковый/накидной с трещоткой

		mm	mm	mm	mm	mm	mm
05073268001		8	144	20	5,5	18	7
05073270001		10	159	22	5,5	21	7,2
05073271001		11	165	25	6,3	22	7,5
05073272001		12	170,7	26,3	6,6	25	8,5
05073273001		13	177	27,3	7	25	8,6
05073274001		14	188	29,3	7,5	28	9,2
05073275001		15	200	32,3	7,8	28,5	9,2
05073276001		16	212	35	8,2	32,7	10,5
05073277001		17	224	37,2	8,5	32,7	10,5
05073278001		18	235	39	9	33,8	11
05073279001		19	246	42	9,5	34,8	11

6000 Joker 4 Set 1 Набор гаечных ключей с трещоткой



Набор гаечных ключей с трещоткой
4 предметов
В прочной сумке

05073290001	
6000 Joker	1x 10x159; 1x 13x177; 1x 17x224; 1x 19x246

6000 Joker 11 Set 1 Набор гаечных ключей с трещоткой



Набор гаечных ключей с трещоткой
11 предметов
В прочной сумке

05020013001	
6000 Joker	1x 8x144; 1x 10x159; 1x 11x165; 1x 12x170,7; 1x 13x177; 1x 14x188; 1x 15x200; 1x 16x212; 1x 17x224; 1x 18x235; 1x 19x246

6000 Комбинированный гаечный ключ с трещоткой, дюймовый, Joker

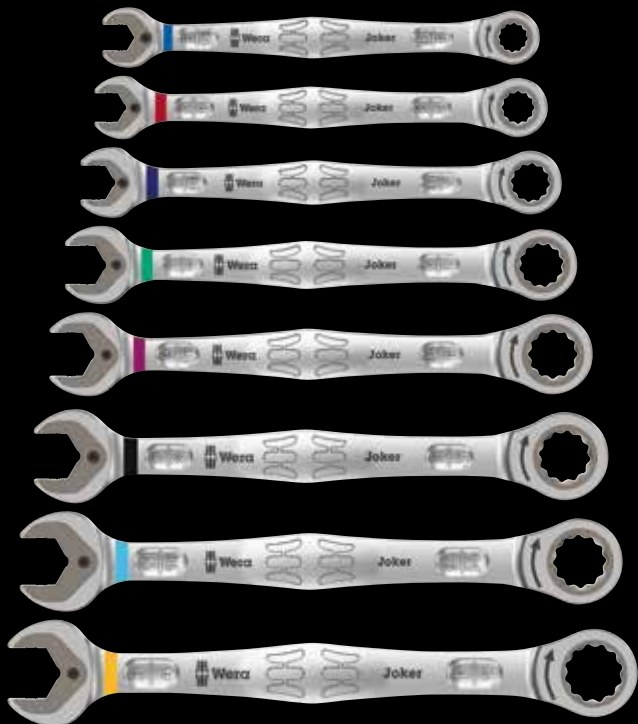

Применение: для винтов с шестигранной головкой и гаек

Исполнение: гаечный ключ рожковый/накидной с трещоткой

		mm	mm	mm	mm	mm
05073280001		5/16"	144	20	5,5	18
05073281001		3/8"	159	22	5,5	21
05073282001		7/16"	165	25	6,3	22
05073283001		1/2"	177	27,3	7	25
05073284001		9/16"	188	29,3	7,5	28
05073285001		5/8"	212	35	8,2	32,7
05073286001		11/16"	235	39	9	33,8
05073287001		3/4"	246	42	9,5	34,8

6000 Joker 4 Imperial Set 1 Набор гаечных ключей с трещоткой, дюймовый



Набор гаечных ключей с трещоткой
4 предметов
В прочной сумке

05073295001	
6000 Joker	1 x 7/16"x165; 1 x 1/2"x177; 1 x 9/16"x188; 1 x 3/4"x246

6000 Joker 8 Imperial Set 1 Набор гаечных ключей с трещоткой, дюймовый



Набор гаечных ключей с трещоткой
8 предметов
В прочной сумке

05020012001	
6000 Joker	1 x 5/16"x144; 1 x 3/8"x159; 1 x 7/16"x165; 1 x 1/2"x177; 1 x 9/16"x188; 1 x 5/8"x212; 1 x 11/16"x235; 1 x 3/4"x246



Wera Werkzeuge GmbH
Korzter Straße 21-25
D-42349 Wuppertal

Phone: +49 (0)202/4045-0
Fax: +49 (0)202/4045276
E-Mail: info@wera.de

www.wera.de